

Lieferprogramm

Janisol HI Fenster

Programme de livraison

Fenêtres Janisol HI

Sales range

Janisol HI windows

Hinweise
Remarque
Notice

Jansen Stahlssysteme
Systèmes en acier Jansen
Jansen Steel Systems

Lieferprogramm Janisol HI Fenster

Version 01/2020
Artikelnummer 593.038

Programme de livraison Janisol HI Fenêtres

Version 01/2020
Numéro d'article 593.038

Sales range Janisol HI Windows

Version 01/2020
Item number 593.038

Eine Liste der aktuellen
Änderungen und Ergänzungen
finden Sie am Ende des Kataloges!

Une liste des dernières
modifications et ajouts est
disponible à la fin du catalogue!

A table of actual modifications
and additions can be found at
the end of the catalogue!

Bei grau hinterlegten Artikeln muss
die Verfügbarkeit angefragt werden.

Pour les produits marqués en gris,
la disponibilité doit être demandée.

Items which are marked in grey, the
stock availability needs to be inquired.

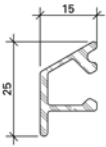

000.000

Wetterschenkel
Aluminium roh

Gewicht 0,266 kg/m
U = 0,100 m²/m
P = 0,034 m²/m

Länge 6 m

000.000

Renvoi d'eau
aluminium brut

poids 0,266 kg/m
U = 0,100 m²/m
P = 0,034 m²/m

Longueur 6 m

000.000

Weatherbar
aluminium mill finish

weight 0,266 kg/m
U = 0,100 m²/m
P = 0,034 m²/m

Length 6 m

Artikel, welche rot durchgestrichen
sind, wurden aus dem Sortiment
genommen.

Les articles barrés en rouge ont
été retirés de la gamme.

Articles that have a red line through
them have been removed from the
product range.



000.000

**Glasdichtung
mit Abreisstege**
EPDM, schwarz,
für Glasleistenseite

Einsatz siehe Seiten 34/35

VE = 100 m

000.000

**Joint de vitrage
avec partie déchirable**
EPDM, noir,
pour côté parclose

Utilisation voir pages 34/35

UV = 100 m

000.000

**Glazing weatherstrip
with detachable strip**
EPDM, black,
for glazing bead side

Application see pages 34/35

PU = 100 m

Alle Ausführungen dieser Dokumentation
haben wir sorgfältig und nach bestem Wissen
zusammengestellt. Wir können aber keine
Verantwortung für die Benutzung der
vermittelten Vorschläge und Daten übernehmen.
Wir behalten uns technische Änderungen ohne
Vorankündigung vor.
Aktuelle Version auf www.jansen.com

Nous avons apporté le plus grand soin à
l'élaboration de cette documentation.
Cependant, nous déclinons toute responsabilité
pour l'utilisation faite de nos propositions et
de nos données.
Nous nous réservons le droit de procéder à
des modifications techniques sans préavis.
Version actuelle sur www.jansen.com

All the information contained in this
documentation is given to the best of our
knowledge and ability. However, we decline
all responsibility for the use made of these
suggestions and data.
We reserve the right to effect technical
modifications without prior warning.
Current version available at www.jansen.com

JANSEN

Inhaltsverzeichnis

Sommaire

Content

Janisol HI Fenster
Janisol HI fenêtres
Janisol HI windows

Systemübersicht

Systembeschreibung
Leistungseigenschaften
Typenübersicht

Sommaire du système

Description du système
Caractéristiques de performance
Sommaire des types

Summary of system

System description
Performance characteristics
Summary of types

2

Profilsortiment

Profilübersicht
Profile im Massstab 1:1
Glasleistenübersicht

Assortiment de profilé

Sommaire des profilés
Profilés à l'échelle 1:1
Sommaire des parcloses

Range of profiles

Summary of profiles
Profiles on scale 1:1
Summary of glazing beads

10

Zubehör

Zubehör
Beschläge
Verarbeitungshilfen

Accessoires

Accessoires
Ferrures
Outils d'usinage

Accessories

Accessories
Fittings
Assembly tools

35

Beispiele

Schnittpunkte
Anwendungsbeispiele
Anschlüsse am Bau

Exemples

Coupes de détails
Exemples d'application
Raccords au mur

Examples

Section details
Examples of applications
Attachment to structure

123

Technische Hinweise

«Grafische Planungsdaten wie z.B. Anwendungsbeispiele, Konstruktionsdetails, Anschlüsse am Bau, die in unseren physischen oder elektronischen Dokumentationsunterlagen enthalten sind, sind schematische Darstellungen. Gleiches gilt für digitale Medien wie CAD Dateien oder BIM Modelle.
Sie sollen den ausführenden Metallbauer und/oder Fachplaner bei der Planung und Ausführung eines Projektes unterstützen. Sie sind im konkreten Anwendungsfall durch den ausführenden Metallbauer und/oder Fachplaner auf die Verwendbarkeit im konkreten betroffenen Projekt hinsichtlich rechtlichen/regulatorischen aber auch technischen objektspezifischen Anforderungen zu überprüfen und ggfs. eigenverantwortlich anzupassen.
Bei der Überprüfung, der spezifischen Planung und der Umsetzung sind die objektspezifischen Rahmenbedingungen (Material der Bausubstanz, Dimension des Einbauelements, Farbe, Exposition, Lasteinwirkung, etc.) sowie der geltende Stand der Technik einschliesslich aller anwendbaren Normen und technischen Richtlinien eigenverantwortlich zu beachten.»

Conseils techniques

«Les données de planification graphiques, comme les exemples d'application, détails de construction et raccordements au bâtiment, fournies dans notre documentation physique et numérique sont des représentations schématiques. Il en va de même pour les médias numériques comme les fichiers CAD ou modèles BIM.
Leur but est de faciliter la planification et réalisation d'un projet par les constructeurs métalliques et/ou concepteurs. Concrètement, elles doivent être vérifiées par le constructeur métallique et/ou le concepteur et, le cas échéant, modifiées de son propre chef pour s'assurer qu'elles concordent avec le projet concerné et qu'elles répondent aux exigences techniques spécifiques ainsi qu'aux dispositions légales et réglementaires.
Lors de la vérification, de la planification spécifique et de la mise en œuvre, il y a lieu de tenir compte des conditions spécifiques à l'objet (matériaux du bâtiment, dimension de l'élément d'insert, couleur, exposition, effet de charge, etc.) ainsi que de l'état actuel de la technique, y compris toutes les normes et directives techniques applicables.»

Technical data

«Graphical planning data such as application examples, construction details, connections on site that are contained in our physical or electronic documentation components are schematic representations. The same applies to digital media such as CAD files or BIM models.
They are intended to support the metal worker and/or design engineer in planning and executing projects. In the specific case of application they are to be checked by the metal worker and/or design engineer in terms of their usability in the specific project concerned with regard to legal/regulatory and technical property-specific requirements and adjusted if necessary at the latter's own responsibility.
The property-specific underlying conditions (construction material, dimensions of installation element, colour, exposure, load effect etc.) and current state of the art including all applicable norms and technical guidelines are to be taken into consideration at the metal worker and/or design engineer's own responsibility during the review, specific planning and implementation.»

157

Merkmale
Caractéristiques
Characteristics

Janisol HI Fenster
Janisol HI fenêtres
Janisol HI windows

- Hervorragende wärmetechnische Eigenschaften für maximale Anforderungen
- Bautiefe Flügel 90 mm, Festverglasung 80 mm
- Schmale Profilansichten: Rahmen 50 resp. 70 mm, Pfosten/Riegel 70 resp. 90 mm, Flügel 35 mm, Stulpflügelpartie 110 mm
- Isolierstege mit besten bauphysikalischen Eigenschaften aus glasfaserverstärktem Kunststoff
- Mit Euro-Beschlagsnute für Dreh-, Drehkipp-, Stulp- und Kippflügel-Fenster
- Fensterflügel Größen bis max. 2800 mm Höhe
- Fensterflügel-Gewichte: verdeckt liegend bis 180 kg, aufgesetzt bis 150 kg
- Glasdicke für Fensterflügel 24-67 mm, für Festverglasung 24-57 mm
- Systemprüfung nach Produktnorm EN 14351-1 für alle Fenster-Öffnungsarten
- Sehr gute statische Werte, hohe mechanische Festigkeiten
- Dauerfunktionsprüfung nach EN 12400 Drehfenster Klasse 4 Drehkippfenster Klasse 3
- Für Nasslack- oder Pulverbeschichtung geeignet
- Excellentes propriétés thermiques répondant à des exigences maximum
- Profondeur de montage vantail 90 mm, vitrage fixe 80 mm
- Profilés très fins: Cadre 50 et 70 mm, montant/traverse 70 ou 90 mm, vantail 35 mm, partie à deux vantaux à la française 110 mm
- Traverses isolantes aux excellentes propriétés physiques en matière plastique renforcé par fibres de verre
- Avec rainure de ferrure Euro pour fenêtres à la française, oscillo-battantes, à deux vantaux et à soufflet
- Tailles d'ouvrant de fenêtre jusqu'à max. 2800 mm de hauteur
- Poids des ouvrants de fenêtre: non apparents jusqu'à 180 kg, plaqués jusqu'à 150 kg
- Épaisseur de vitrage pour ouvrants de fenêtre 24-67 mm, pour vitrage fixe 24-57 mm
- Contrôle du système selon la norme produit EN 14351-1 pour tous les types d'ouverture de fenêtre
- Très bonnes valeurs statiques, résistances mécaniques élevées
- Durabilité mécanique selon EN 12400 Fenêtres à la française classe 4 Fenêtres oscillo-battantes classe 3
- Convient au revêtement à la peinture liquide ou poudre
- Outstanding thermal properties for the most exacting requirements
- Basic depth of vent 90 mm, fixed glazing 80 mm
- Narrow profile face widths: frame 50 or 70 mm, mullion/transom 70 or 90 mm, vent 35 mm, double-vent meeting stile assembly 110 mm
- Insulating bars with optimum structural properties made from glass fibre-reinforced plastic
- With Euro fittings groove for side-hung, turn/tilt, double-vent and bottom-hung windows
- Window vent dimensions up to max. 2800 mm in height
- Window vent weights: concealed up to 180 kg, surface-mounted up to 150 kg
- Glass thickness for window vent 24-67 mm, for fixed glazing 24-57 mm
- System testing in accordance with product standard EN 14351-1 for all window opening types
- Excellent structural values, high levels of mechanical strength
- Mechanical durability in accordance with EN 12400 Side-hung windows class 4 Turn/tilt windows class 3
- Suitable for wet paint or powder coating

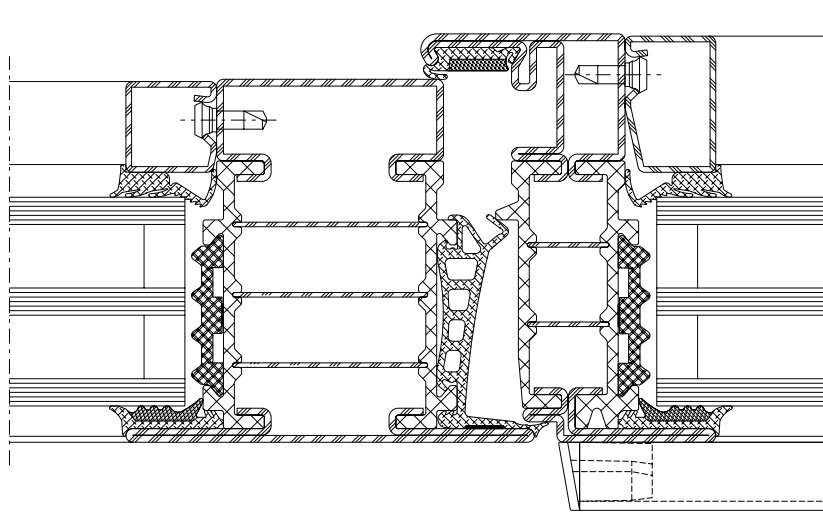



MINERGIE®

Isolierglas
Verre isolant
Insulating glass

Stahl-Glasleiste
Parclose en acier
Steel glazing bead

Glasdichtung innen
Joint de vitrage intérieur
Inner glazing weatherstrip

Glasdichtung aussen
Joint de vitrage extérieur
Outer glazing weatherstrip

Flügelprofil
Profilé de vantail
Vent profile

Dämmprofil
Profilé isolant
Insulating profile













Wetterschenkel
Renvoi d'eau
Weatherbar

Mitteldichtung
Joint médian
Central weatherstrip

Blende
Écran
Cover plate

Isoliersteg
Isolateur
Insulating bar

Rahmenprofil
Profilé de cadre
Frame profile

Norm	Eigenschaft Caractéristique Characteristic	Klassifizierung/Wert Classification / Valeur Classification / Value											
 EN 12210	Widerstandsfähigkeit bei Windlast Résistance à la pression du vent Resistance to wind load	npd	C1 (400)	C2 (800)	C3 (1200)	C4 (1600)	C5 (2000)						
 EN 12208	Schlagregendichtheit Etanchéité à la pluie battante Watertightness	npd	1A (0)	2A (50)	3A (100)	4A (150)	5A (200)	6A (250)	7A (300)	8A (450)	9A (600)	Exxx (>750)	
 EN ISO 10140	Schalldämmung R_w (C, C_{tr}) (dB) Isolation phonique R_w (C, C_{tr}) (dB) Sound insulation R_w (C, C_{tr}) (dB)	npd	bis R_w 46 dB (-2; -6) jusqu'à R_w 46 dB (-2; -6) up to R_w 46 dB (-2; -6)										
 EN ISO 10077-2	Wärmedurchgangskoeffizient U_f (W/(m²·K)) Transmission thermique U_f (W/(m²·K)) Thermal production U_f (W/(m²·K))	npd	ab 0,74 W/m ² ·K à partir de 0,74 W/m ² ·K from 0,74 W/m ² ·K										
 EN 12207	Luftdurchlässigkeit Perméabilité à l'air Air permeability	npd	1 (150)	2 (300)	3 (600)	4 (600)							
 EN 14024	Tragfähigkeit von Sicherheitsvorrichtungen Capacité portante des dispositifs de sécurité Load-bearing capacity of safety devices		Anforderung erfüllt Exigence remplie Requirement satisfied										
 EN 14024	Metallprofile mit thermischer Trennung Profils en métal. avec rupture de pont thermique Metal profiles with thermal barrier		CW / TC2										
 EN 12400	Dauerfunktionsprüfung Durabilité mécanique Mechanical durability	D	1 5'000	2 10'000	3 20'000	4 50'000	5 100'000	6 200'000	7 500'000	8 1'000'000			
 EN 13115	Bedienkräfte Forces de manœuvre Operating forces	npd	0	1	2								
 EN 1627	Einbruchhemmung Anti-effraction Burglar resistance	npd	1	2	3	4	5	6					
 ISO 16000	Gefährliche Substanzen Substances dangereuses Dangerous substances	npd	Anforderung erfüllt Exigence remplie Requirement satisfied										
 DIN 18008-4	Vorgefertigte absturzsichernde Verglasung Vitrage anti-chutes préfabriqué Prefabricated glazing suitable for safety barrier loading									Anhang D.1.2 erfüllt Annexe D.1.2 remplie Appendix D.1.2 satisfied			

npd = keine Leistung festgestellt
(no performance determined)

npd = Aucune performance déterminée
(no performance determined)

npd = no performance determined

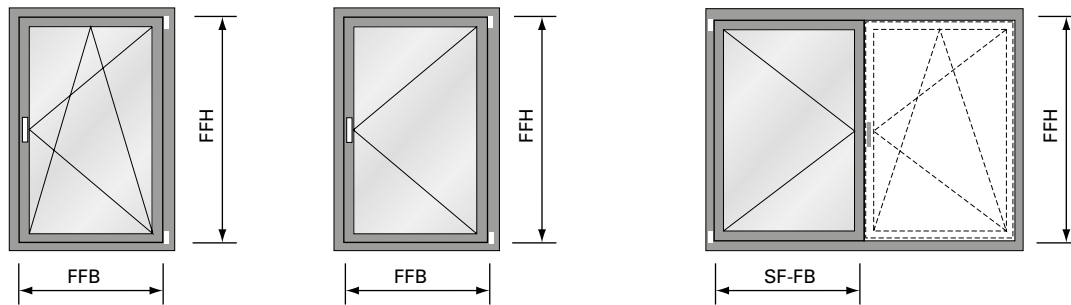

*Flügelgrößen Drehkipp-,
 Drehfenster und Stulpfenster:*

Max.	FFH = 2760 mm
	FFB = 1435 mm
Min.	FFH = 600 mm
	FFB = 600 mm
Max. Fläche:	3.0 m ²
Max. Gewicht:	180 kg
FFB/FFH:	≤ 2

*Grandeurs du vantail fenêtre
 oscillo-battante, à la française et
 fenêtre à deux vantaux:*

Max.	FFH = 2760 mm
	FFB = 1435 mm
Min.	FFH = 600 mm
	FFB = 600 mm
Surface max.:	3.0 m ²
Poids max.:	180 kg
FFB/FFH:	≤ 2

*Size of vents turn/tilt, side-hung and
 double-vent windows:*

Max.	FFH = 2760 mm
	FFB = 1435 mm
Min.	FFH = 600 mm
	FFB = 600 mm
Max. surface:	3.0 m ²
Max. weight:	180 kg
FFB/FFH:	≤ 2

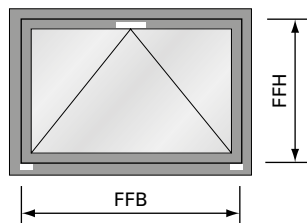

Flügelgröße Kipp-Fenster:

Max.	FFH = 2760 mm
	FFB = 2760 mm
Min.	FFH = 600 mm
	FFB = 600 mm
Max. Fläche:	3.0 m ²
Max. Gewicht:	80 kg (2 Bänder)
	120 kg (3 Bänder)
FFB/FFH:	≤ 2

*Grandeur du vantail fenêtre à
 soufflet:*

Max.	FFH = 2760 mm
	FFB = 2760 mm
Min.	FFH = 600 mm
	FFB = 600 mm
Surface max.:	3.0 m ²
Poids max.:	80 kg (2 paumelles)
	120 kg (3 paumelles)
FFB/FFH:	≤ 2

*Size of vent bottom-hung
 window:*

Max.	FFH = 2760 mm
	FFB = 2760 mm
Min.	FFH = 600 mm
	FFB = 600 mm
Max. surface:	3.0 m ²
Max. weight:	80 kg (2 hinges)
	120 kg (3 hinges)
FFB/FFH:	≤ 2

Empfehlung Jansen:
 Flügelhöhe und Flügelbreite 1 mm ins
 Minus schneiden betreffend Sollmass.

Recommandation Jansen:
 Couper la hauteur et la largeur de
 vantail à 1 mm de moins que la cote
 de consigne.

Jansen recommendation:
 Cut vent height and vent width 1 mm
 into the minus relative to the target
 dimension.

Typenübersicht
Sommaire des types
Summary of types

Janisol HI Fenster
Janisol HI fenêtres
Janisol HI windows

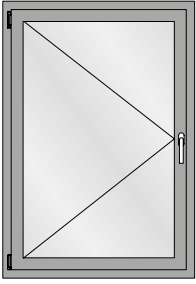

Drehflügel
 Fenêtre à la française
 Side-hung window

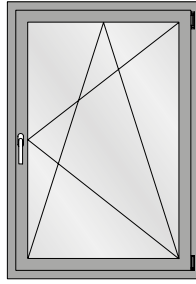

Drehkipp-Flügel
 Vantail oscillo-battant
 Turn/tilt window

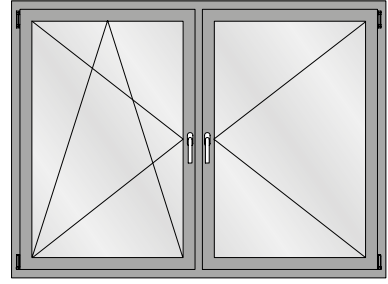

Drehkipp/Drehflügel (mit Pfosten)
 Vantail oscillo-battant/fenêtre à la française
 (avec montant)
 Side-hung/turn/tilt window (with mullion)

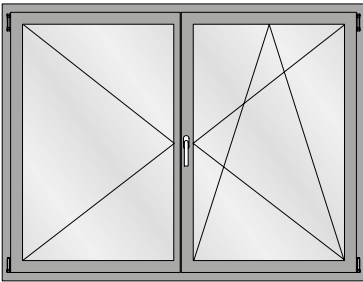

Drehkipp/Drehflügel (Stulpfenster)
 Vantail oscillo-battant/fenêtre à la française
 (Fenêtre à deux vantaux)
 Side-hung/turn/tilt window (Double-vent window)

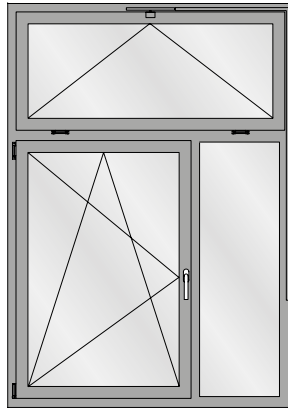

Drehkipp-Flügel mit Festverglasung und Oberlicht
 Vantail oscillo-battant avec vitrage fixe et imposte
 Turn/tilt window with fixed lights and top lights

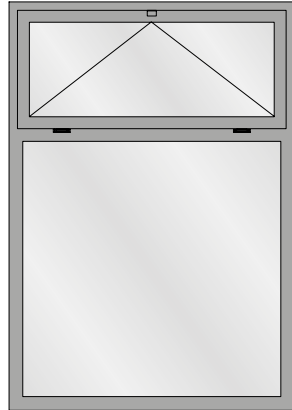

Festverglasung mit Oberlicht
 Vitrage fixe avec imposte
 Fixed lights with top light

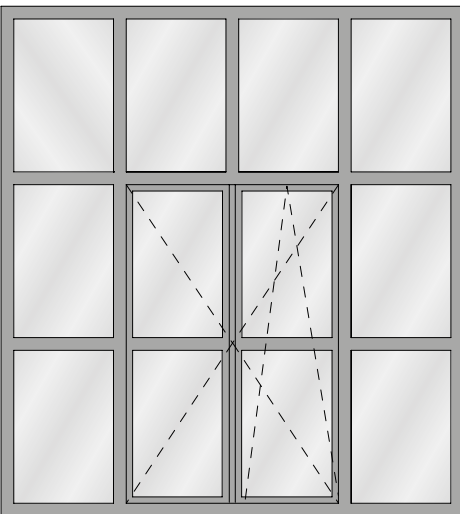

Drehkipp-Flügel mit Festverglasung
 Vantail oscillo-battant avec vitrage fixe et imposte
 Turn/tilt window with fixed lights and top lights



Festverglasung mit Rundbogen
 Vitrage fixe avec demi-rond
 Fixed lights with round arched

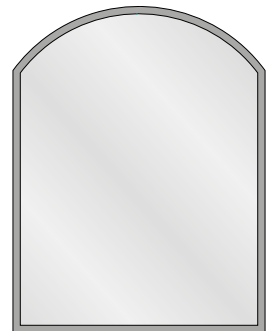
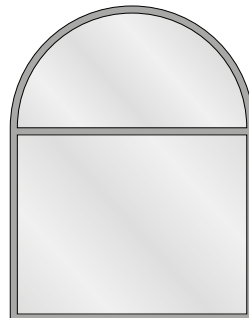

Übersicht Dokumentationen
Aperçu des documentations
Overview of documentations

Janisol HI Fenster
Janisol HI fenêtres
Janisol HI windows



Toleranzen
Tolérances
Tolerances

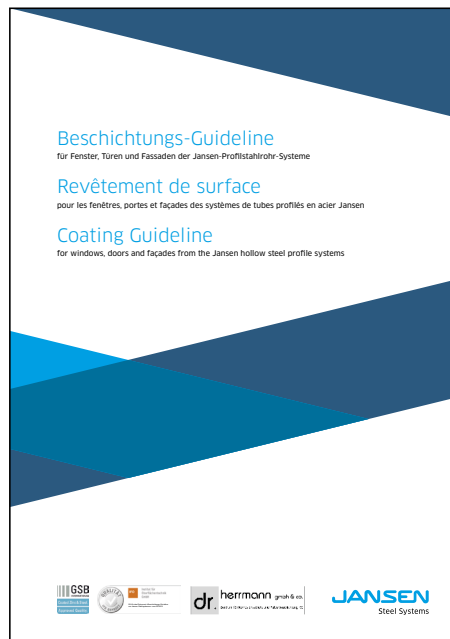

Beschichtungs-Guideline
Revêtement de surface
Coating Guideline



Bedienungs- und Wartungsanleitung
(K1196109)
Instructions d'utilisation et d'entretien
(K1197256)
Operating and maintenance manual
(K1197255)

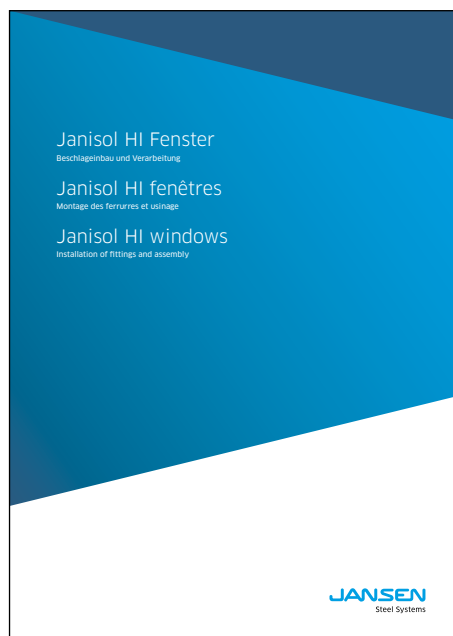

Janisol HI Fenster –
Beschlageinbau und Verarbeitung
Fenêtres Janisol HI –
Montage des ferrures et usinage
Janisol HI windows –
Installation of fittings and assembly



Verarbeitung Jansen-Profilsysteme
(598.477)
Usinage systèmes de profilés Jansen
(598.491)
Fabrication of Jansen profile systems
(598.492)



Bedienungs-, Pflege- und
Wartungsanleitung (598.461)
Instructions d'emploi, d'entretien
et de maintenance (598.468)
Operating and maintenance
instructions (598.467)

JANIssoft

JANIssoft ermöglicht die Planung, Kalkulation und Konstruktion von Jansen Systemen für Fenster, Türen und Fassaden in 2D sowie 3D. Mit der neuen Version können Planer und Verarbeiter Angebote und Bestellungen mit den entsprechenden Detailzeichnungen und Berechnungen einfach erstellen. Dank der optimierten Softwarefunktionen lässt sich der Prozess von der Arbeitsvorbereitung über die Fertigung noch effizienter gestalten.

Jansen Docu Center

Die Plattform zum effizienten Arbeiten mit Jansen Dokumentationen. Im Jansen Docu Center stehen alle Produktinformationen jederzeit digital in der aktuellsten Version zur Verfügung: von Architekten-Informationen über Bestell- und Fertigungskatalogen bis hin zu Anleitungen und Prospekten sowie Videos. Die Inhalte können einfach und schnell aufgerufen werden. Ein für den Anwender komfortables papierloses Arbeiten, das zahlreiche Vorteile bietet.

Download CAD Daten

DXF

DWG

Sie können die Zeichnungen in den Formaten DXF und/oder DWG herunterladen. Klicken Sie auf das entsprechende Icon und der Download erfolgt.

Die Hinweise «Artikelbibliothek/Türbeschläge/Fensterbeschläge» bedeuten, dass Sie mit einem Klick die gesamte Artikelbibliothek des entsprechenden Systems herunterladen (Profile, Beschläge, Glasleisten, Zubehör etc.).

JANIssoft

JANIssoft permet l'étude, le calcul et la construction de systèmes Jansen en 2D et 3D pour les fenêtres, les portes et les façades. La nouvelle version permet aux projeteurs et aux transformateurs d'établir facilement des offres et des commandes avec les plans de détail et les calculs. Des préparatifs du travail à la commande de la machine, le processus peut être coordonné de manière encore plus efficace grâce aux fonctions optimisées du logiciel.

Jansen Docu Center

La plate-forme pour travailler efficacement avec les documentations Jansen. Le Jansen Docu Center met à votre disposition les informations sur les produits, en format numérique et dans une version actualisée: des catalogues de commande et de fabrication aux instructions et prospectus, en passant par les informations destinées aux architectes et vidéos. Les contenus sont facilement et rapidement accessibles. Une manière de travailler confortable et offrant de nombreux avantages.

Télécharger fichiers DAO

DXF

DWG

Vous pouvez télécharger les dessins aux formats DXF et/ou DWG. Cliquez sur l'icône correspondante et le téléchargement s'effectuera.

Les indications «Bibliothèque des articles/Ferures de porte/Ferrures de fenêtres» signifie que vous téléchargez la totalité de la bibliothèque des articles du système donné (profilés, ferrures, parcloles, accessoires etc.).

JANIssoft

JANIssoft allows Jansen systems for windows, doors and façades to be planned, calculated and designed in 2D and 3D. Using the new version, developers and fabricators can easily create quotations and orders with the corresponding detailed drawings and calculations. Thanks to optimised software functionality, the procedure from process planning to fabrication can be made even more efficient.

Jansen Docu Center

The platform for working efficiently with Jansen documentation. The latest version of all the product information is available digitally at any time in the Jansen Docu Center – from order and fabrication manuals to architect information, instructions and brochures and videos. The content can be retrieved quickly and easily. The user can work conveniently without paper, which has numerous benefits.

Download CAD files

DXF

DWG

You can download the drawings in DXF and/or DWG format. Click on the relevant icon to begin the download.

The items «Article library/Door fittings/Window fittings» means that you download the entire article library for the corresponding system with one click (profiles, fittings, glazing beads, accessories etc.).

CE Kennzeichnung und Leistungserklärungen

Alle nötigen Unterlagen und Anleitungen zur CE-Kennzeichnung finden Sie unter

docucenter.jansen.com

Ebenfalls finden Sie unter dieser Adresse alle Leistungserklärungen unserer Beschläge.

Marquage CE et déclarations de performance

Tous les documents et instructions relatifs au marquage CE se trouvent sur le site

docucenter.jansen.com

Vous trouverez également à cette adresse toutes les déclarations de performance de nos ferrures.

CE marking and declarations of performance

You can find all the necessary documents and instructions on CE marking at

docucenter.jansen.com

At this address you can also find all declarations of performance for our fittings.

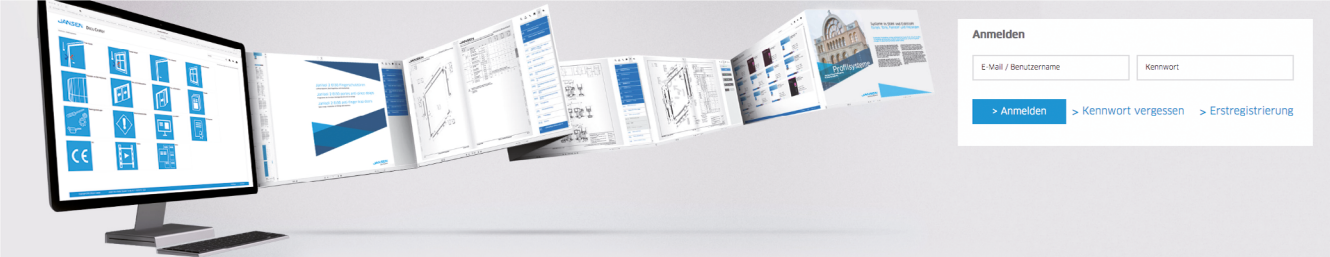

Das Jansen Docu Center heisst sie willkommen.

Nach einer intensiven Arbeit zusammen mit unserem Partner Schüco haben wir das Jansen Docu Center geschaffen.

Das Jansen Docu Center ist eine Plattform auf der wir unseren Kunden und Partner ausführliche Informationen zu unseren Produkten, Artikeln und Dienstleistungen in strukturierter sowie anschaulicher Form zur Verfügung stellen wollen.

Das Jansen Docu Center ist eine lebendige Plattform die sich in den kommenden Monaten und Jahren weiterentwickeln wird.

Was ist Inhalt des Jansen Docu Center?

Auf dem Jansen Docu Center finden Sie zu den Jansen Stahlssystemen und zum Jansen Connex System:

- Kataloge und Dokumentationen
- Verarbeitungs- und Montage Richtlinien sowie Videos
- Datenblätter (Werkzeugnisse, Sicherheitsdatenblätter, etc.)
- CAD Bibliothek
- Tools
- CE Kennzeichnung
- Archiv

Zudem können Schweizer Kunden über das Jansen Docu Center auf das Docu Center der Firma Schüco zugreifen.

Wie finde ich Informationen im Jansen Docu Center?

Generell steht eine Volltextsuche mit Suchfiltern zur Verfügung. Im Bereich der Kataloge und Dokumentationen stehen zudem spezifische Suchfilter zur Verfügung die eine effiziente Suche ermöglichen.

Wie registriere ich mich und welchen Nutzen hat dies für mich?

Hier geht es zur Registrierung - [Registrierung](#).

Durch die Registrierung erhalten Sie nicht nur Informationen zu den oben genannten Informationen Sie werden von uns auch aktiv über Änderungen in Katalogen, Datenblättern, etc. informiert. Dies ist in der heutigen Zeit ein relevanter Punkt da dies nachführen in Printmedien heutzutage kaum noch möglich ist. Deshalb ist es uns ein Anliegen Sie über Änderungen im Besonderen technische Änderungen zu rasch und effizient als möglich zu informieren.

Kontakt & Hilfe

Sie haben Fragen zum JansenDocu Center oder zur Jansen Docu Center App? Wir haben für alle Fragen, Probleme und Anregungen ein offenes Ohr und den richtigen Ansprechpartner.

Kontakt

Jansen Docu Center Team
Tel.: +41 71 763 93 70
docucenter@jansen.com

Wir freuen uns auf Ihre Anfrage.

Copyright 2018 Schüco de  Impressum

Zur Erreichung der maximalen Leistungswerte bzw. der CE-Kennzeichnung sind die Gutachtlichen Stellungnahmen zu beachten. (docucenter.jansen.com)

Il doit être tenu compte des avis d'expert dans le but d'obtenir les valeurs de performance maximales et le marquage CE. (docucenter.jansen.com)

To achieve the maximum performance values and/or the CE marking, the expert appraisal report must be observed. (docucenter.jansen.com)

Info und Beratung

Gerne beraten wir Sie persönlich und stehen Ihnen bei Fragen zur Verfügung. Bitte schreiben Sie uns Ihre Anliegen an: info@jansen.com

Info et conseils

Nous vous conseillerons volontiers individuellement et sommes à votre disposition si vous avez des questions à poser. Veuillez nous envoyer votre requête à: info@jansen.com

Information and advice

We would be delighted to provide you with advice in person and are available to answer any questions you may have. Please write to us with your queries at: info@jansen.com

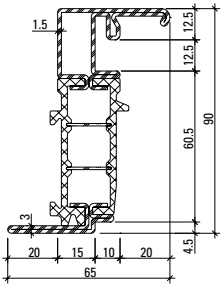

680.900 Z

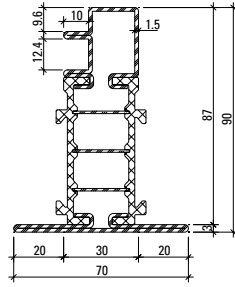

680.901 Z

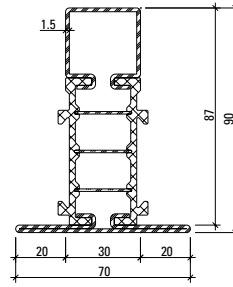

680.902 Z

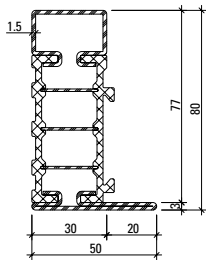

681.630 Z

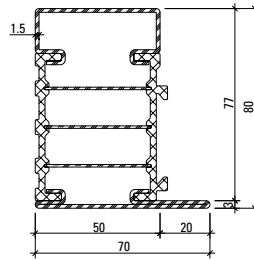

681.650 Z

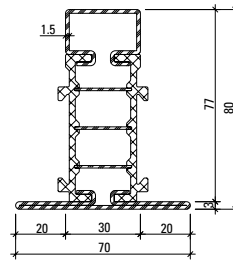

682.630 Z

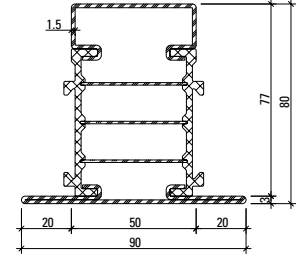

682.650 Z

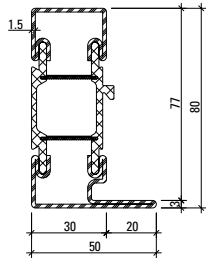

681.635 Z*

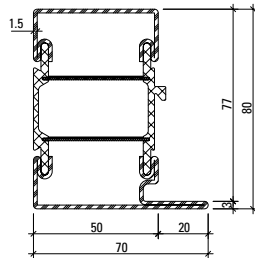

681.655 Z*

* nur in Kombination mit Bogen verwenden
 * à utiliser uniquement avec des cintres
 * use only in conjunction with arched designs

Profil-Nr.	G kg/m	I _x cm ⁴	W _x cm ³	I _y cm ⁴	W _y cm ³	U m ² /m
681.630 Z	3,713	25,83	5,65	5,61	1,85	0,297
681.650 Z	4,331	32,30	7,21	15,97	4,04	0,337
682.630 Z	4,194	31,56	6,24	9,87	2,82	0,352
682.650 Z	4,816	38,99	7,94	24,03	5,34	0,392
680.900 Z	4,735					0,388
680.901 Z	4,618					0,390
680.902 Z	4,426	38,56	6,90	10,73	3,07	0,372
681.635 Z	3,784	26,93	5,71	7,49	2,42	0,310
681.655 Z	4,286	33,47	7,25	21,06	5,28	0,348

Artikelbibliothek
 Bibliothèque des articles
 Article library

DXF **DWG**

Profilübersicht
Sommaire des profilés
Summary of profiles

Janisol HI Fenster
 Janisol HI fenêtres
 Janisol HI windows

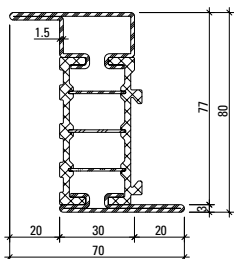

683.630 Z

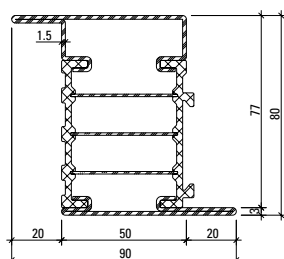

683.650 Z

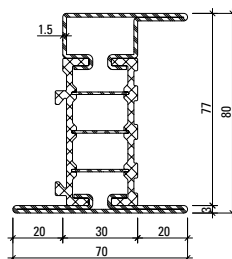

685.630 Z

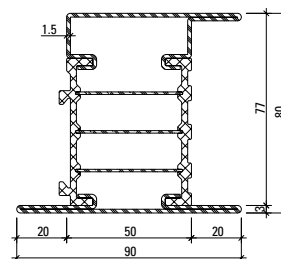

685.650 Z

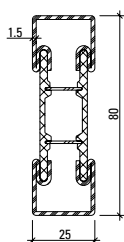

600.012
600.012 Z

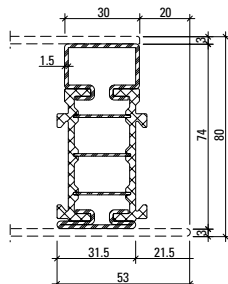

680.060 Z



Werkstoffe

Artikel-Nr.

ohne Zusatz = blank

mit Z = bandverzinkter Stahl

Isolator = glasfaserverstärkter Kunststoff

Matériaux

No. d'article

sans supplément = brut

avec Z = bande d'acier zinguée

Isolateur = matière plastique renforcé par fibres de verre

Materials

Part no.

without addition = bright

with Z = strip galvanised steel

Insulator = glassfibre reinforced plastic

Profil-Nr.	G kg/m	I _x cm ⁴	W _x cm ³	I _y cm ⁴	W _y cm ³	U m ² /m
683.630 Z	4,170	32,73	7,98	10,09	2,88	0,336
683.650 Z	4,787	38,93	9,50	24,43	5,42	0,376
685.630 Z	4,637	38,31	8,65	13,46	3,51	0,374
685.650 Z	5,258	47,62	10,93	30,13	6,14	0,415
600.012	3,254	19,67	4,92	2,93	2,34	0,224
680.060 Z	3,214	17,21	4,55	2,54	1,48	0,266

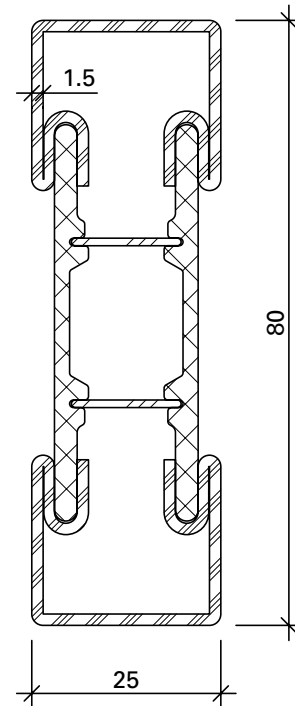
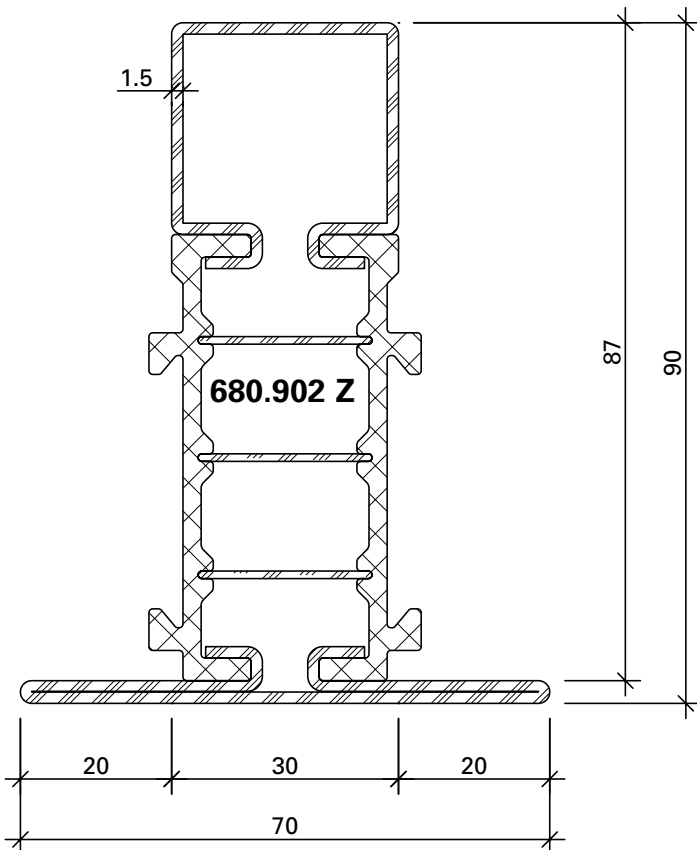
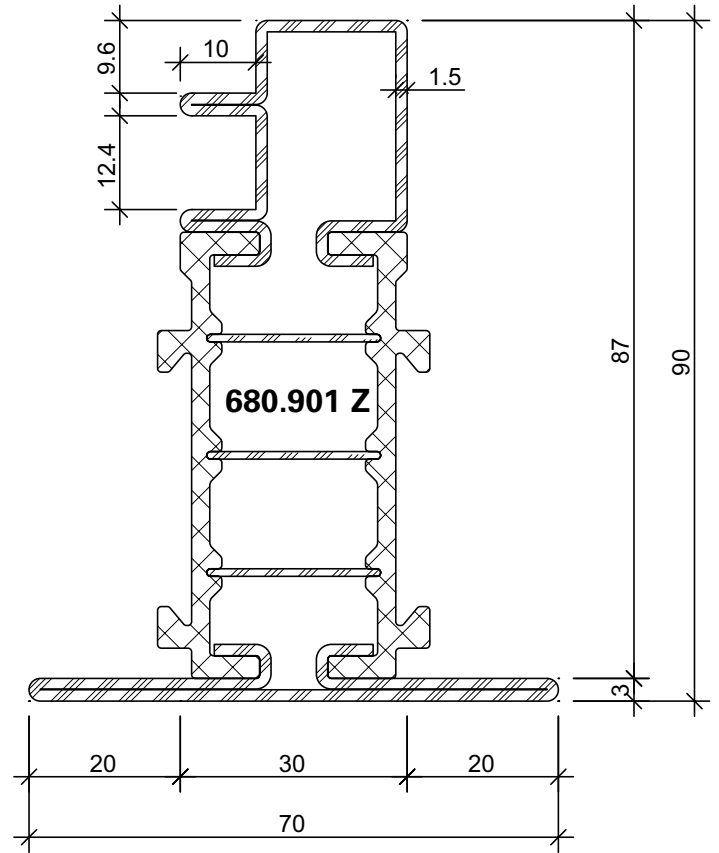
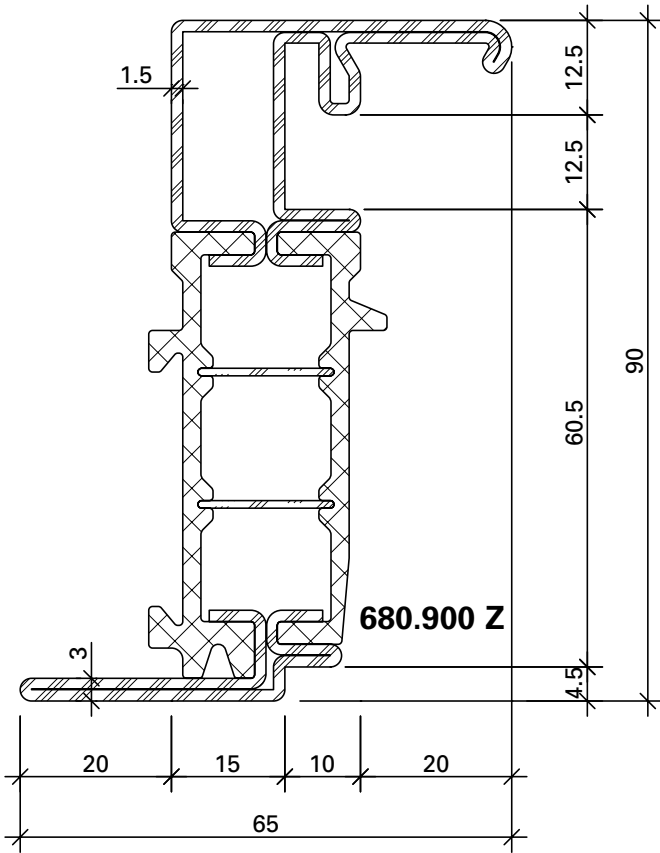

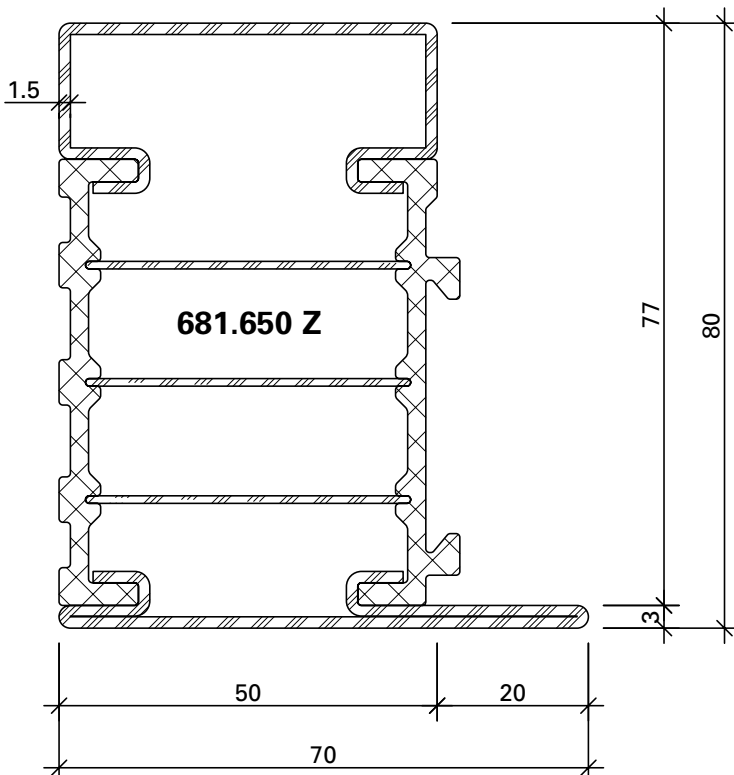
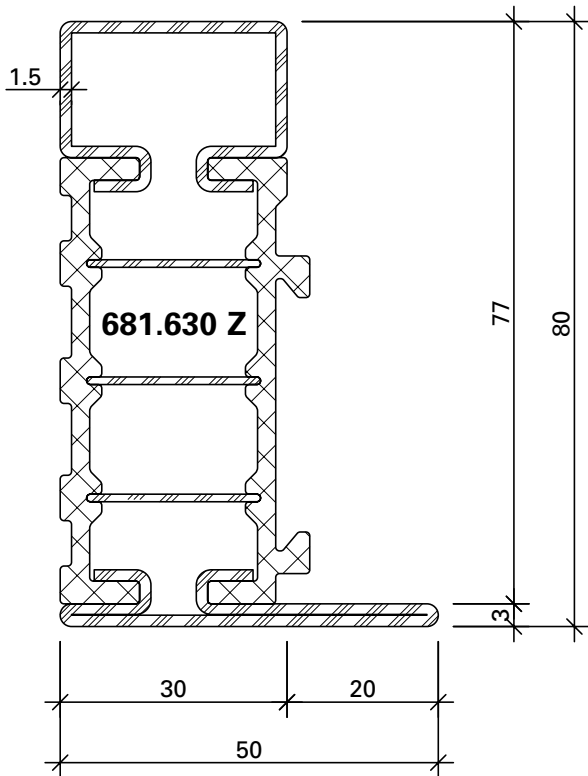

Werkstoffe

- ohne Zusatz = blank
- mit Z = bandverzinkter Stahl
- Isolator = glasfaserverstärkter Kunststoff

Matériaux

- sans supplément = brut
- avec Z = bande d'acier zinguée
- Isolateur = matière plastique renforcé par fibres de verre

Materials

- without addition = bright
- with Z = strip galvanised steel
- Insulator = glassfibre reinforced plastic

Artikelbibliothek
 Bibliothèque des articles
 Article library

DXF **DWG**

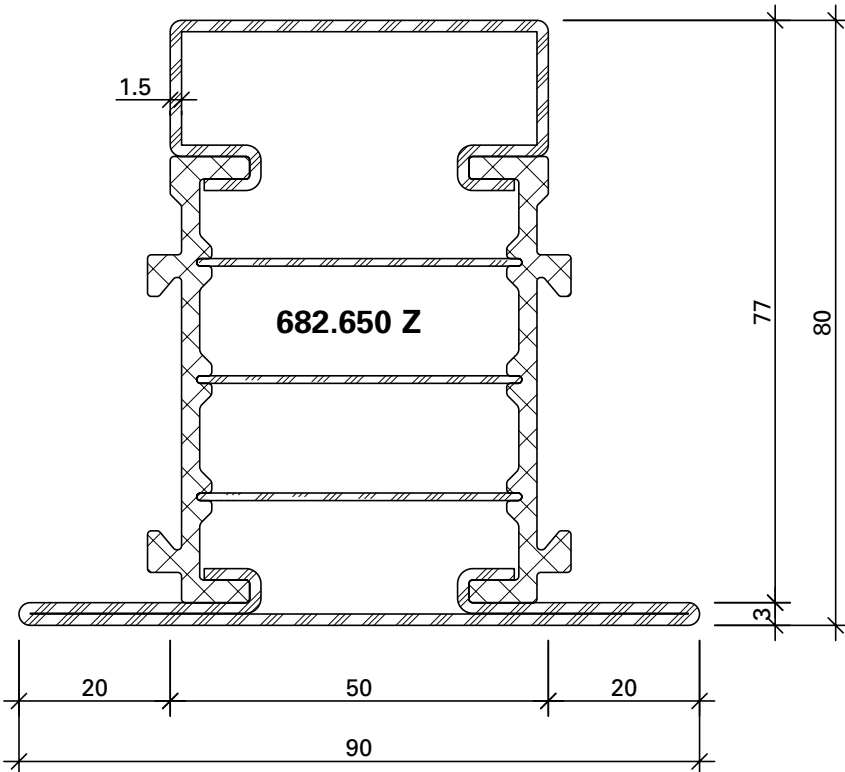
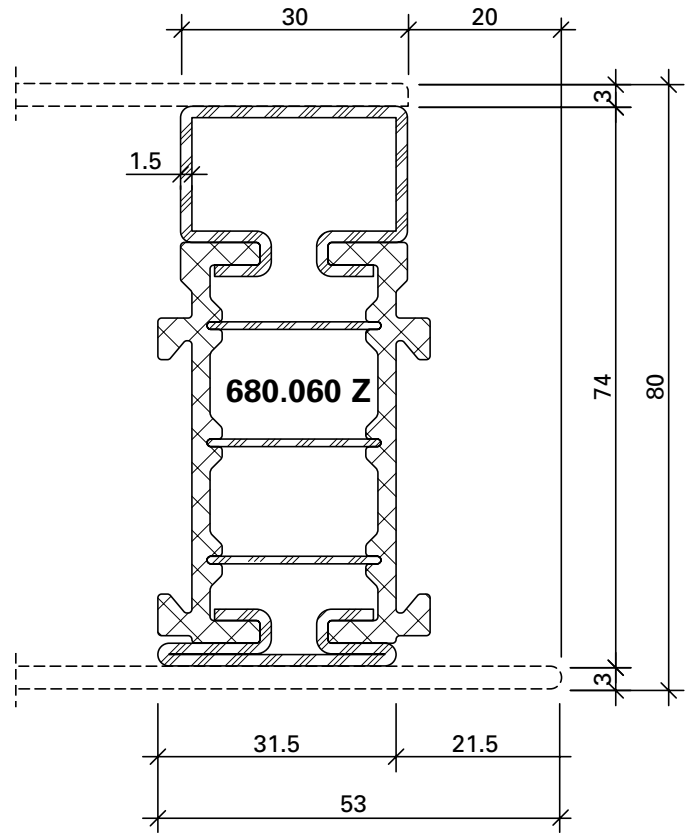
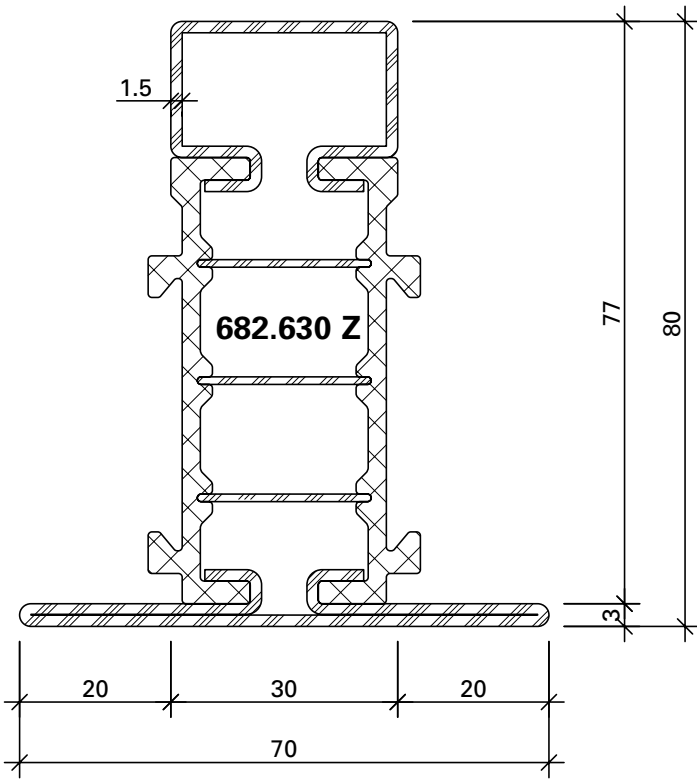

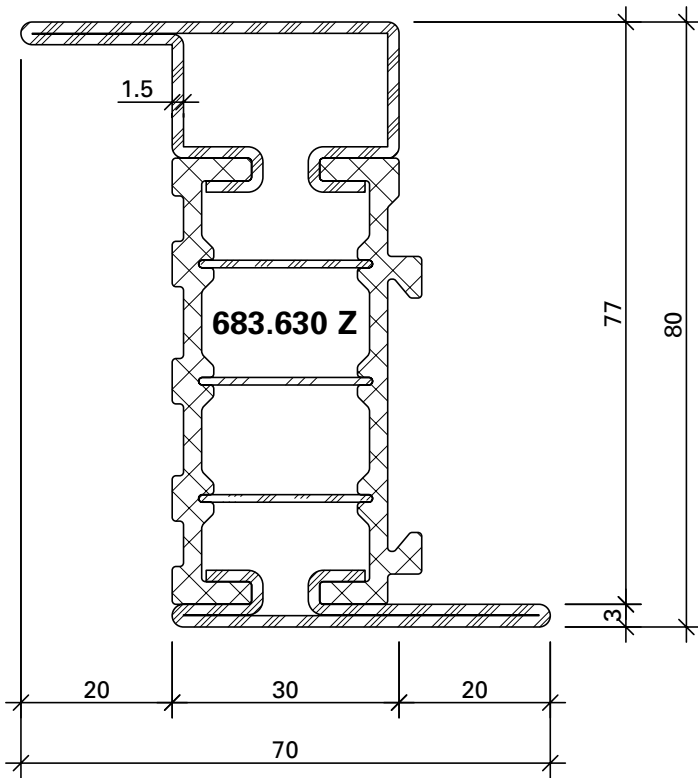

Werkstoffe

- ohne Zusatz = blank
- mit Z = bandverzinkter Stahl
- Isolator = glasfaserverstärkter Kunststoff

Matériaux

- sans supplément = brut
- avec Z = bande d'acier zinguée
- Isolateur = matière plastique renforcé par fibres de verre

Materials

- without addition = bright
- with Z = strip galvanised steel
- Insulator = glassfibre reinforced plastic

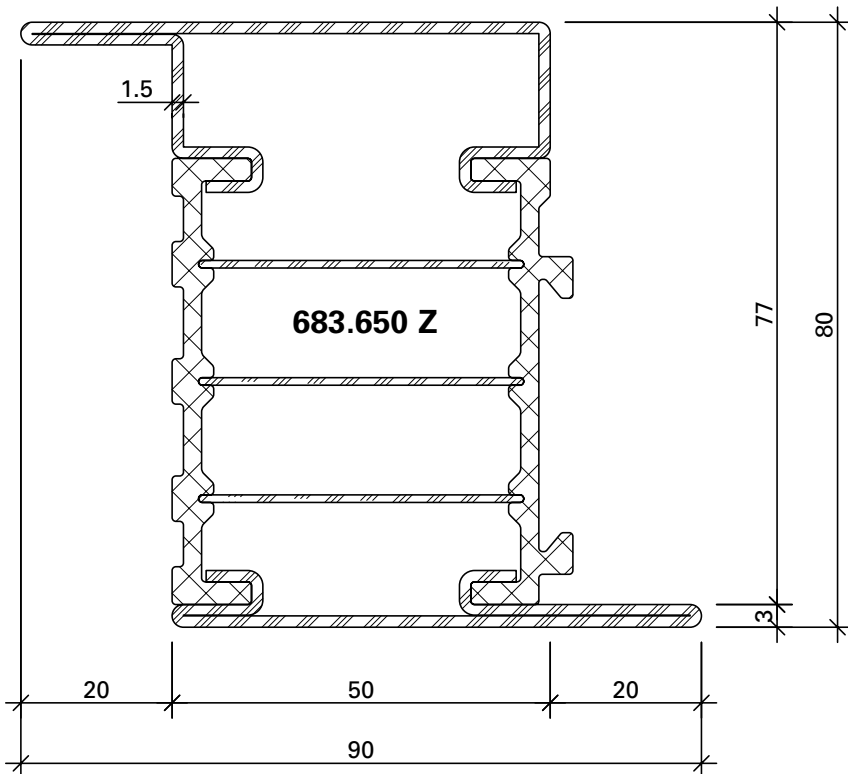

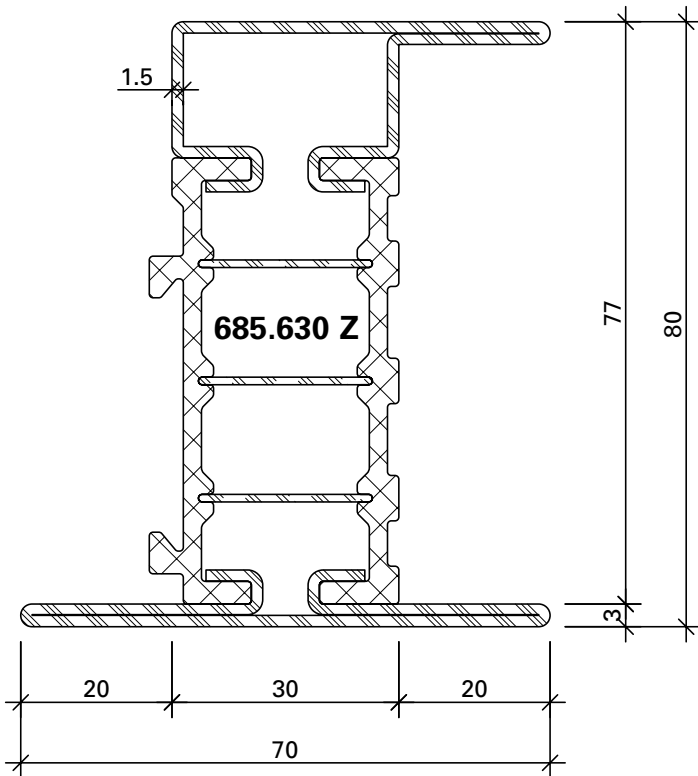

Werkstoffe

- ohne Zusatz = blank
- mit Z = bandverzinkter Stahl
- Isolator = glasfaserverstärkter Kunststoff

Matériaux

- sans supplément = brut
- avec Z = bande d'acier zinguée
- Isolateur = matière plastique renforcé par fibres de verre

Materials

- without addition = bright
- with Z = strip galvanised steel
- Insulator = glassfibre reinforced plastic

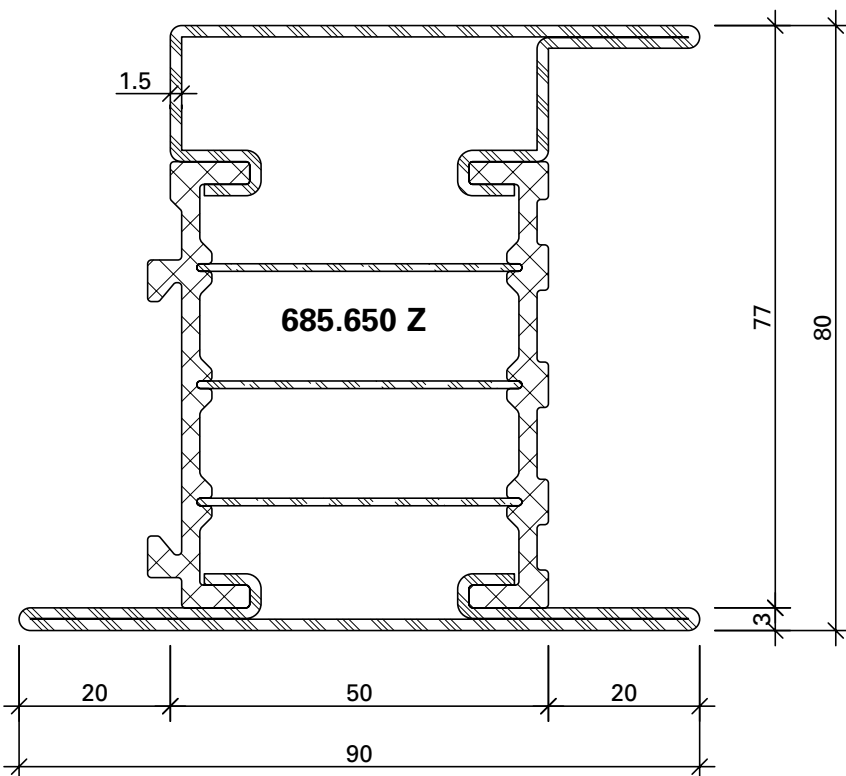

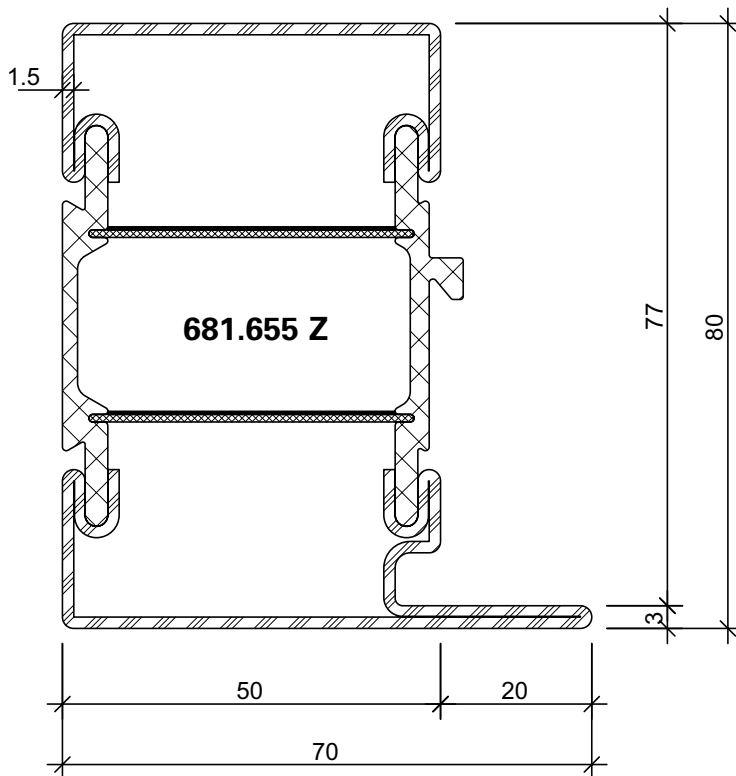
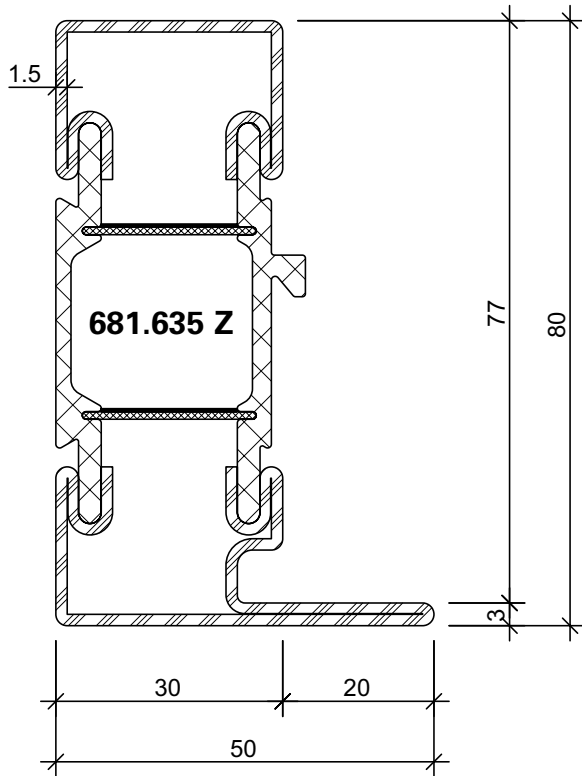

Biegeradien
Rayons de courbure
Bending radii

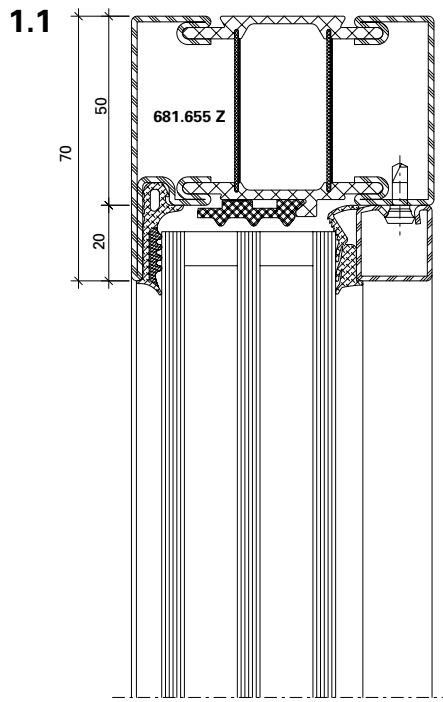
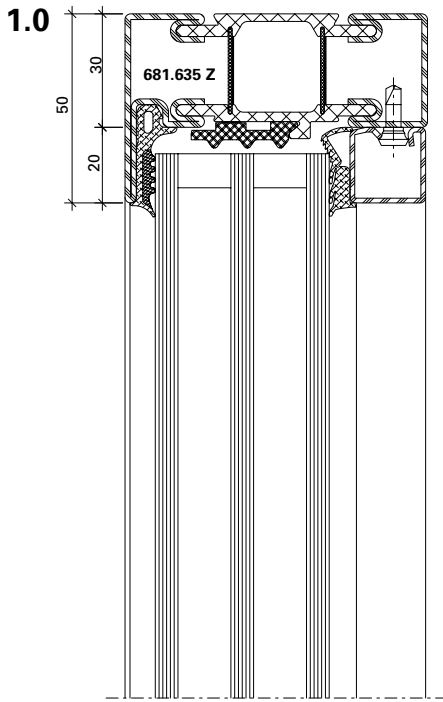
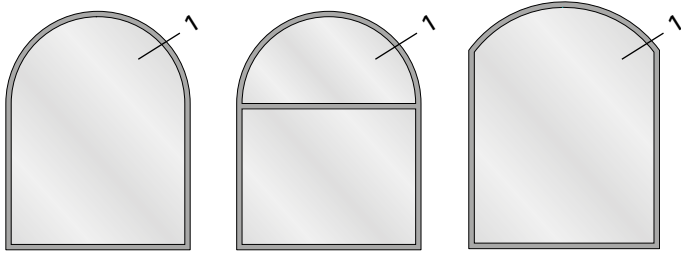

Profil	Min. Radius
Profilé	Rayon min.
Profile	Min. radius
	R

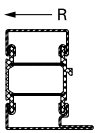

681.635 Z	700 mm
681.655 Z	700 mm

Andere Profiltypen sowie im Grundriss gebogene Profile auf Anfrage.

Autres types de profilés et profilés au tracé centré sur demande.

Die Radien-Angaben beziehen sich auf die Fertigung im Hause Jansen.

Les rayons indiqués concernent la fabrication des cintres par la société Jansen.

Janisol HI Fenster
 Janisol HI fenêtres
 Janisol HI windows

Stahl-Glasleisten	Min. Radius
Parcloses en acier	Rayon min.
Steel glazing beads	Min. radius
	R



402.112 Z	500 mm
402.115 Z	500 mm
402.120 Z	600 mm
402.125 Z	750 mm
402.130 Z	1000 mm
402.136 Z	500 mm
402.141 Z	500 mm

Stahl-Glasleisten	Min. Radius
Parcloses en acier	Rayon min.
Steel glazing beads	Min. radius
	R



62.507 Z	300 mm
62.508 Z	300 mm
62.509 Z	300 mm

Aluminium-Glasleisten	Min. Radius
Parcloses en aluminium	Rayon min.
Aluminium glazing beads	Min. radius
	R



404.112	400 mm
404.115	400 mm
404.120	400 mm
404.125	450 mm
404.130	500 mm
404.135	600 mm

Other profile types and profiles curved in the floor plan are available on request.

The radius information refers to the production of the arches at the Jansen.

Glasleisten (Massstab 1:2)
 Parcloses (échelle 1:2)
 Glazing beads (scale 1:2)

Janisol HI Fenster
 Janisol HI fenêtres
 Janisol HI windows

Stahl-Glasleisten aus
 bandverzinktem Stahl (Länge 6 m)

Parcloses en acier en bandes d'acier
 zinguées (longueur 6 m)

Steel glazing beads made of
 strip galvanised steel (length 6 m)

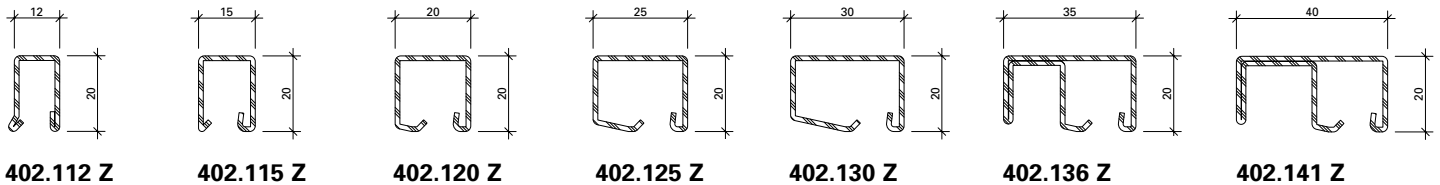

 **450.007**
Befestigungsknopf
 VE = 50 Magazine à 10 Knöpfe
Bouton de fixation
 UV = 50 magasins à 10 pièces
Fastening stud
 PU = 50 magazines with 10 studs

 **450.008**
Befestigungsknopf
 VE = 400 Magazine à 10 Knöpfe
Bouton de fixation
 UV = 400 magasins à 10 pièces
Fastening stud
 PU = 400 magazines with 10 studs

 **450.006**
Befestigungsknopf (kurz) SR1
 Bohrdurchmesser \varnothing 3,5 mm
 VE = 100 Stück
Bouton de fixation (court) SR1
 Diamètre de perçage \varnothing 3,5 mm
 UV = 100 pièces
Fastening stud (short) SR1
 Hole diameter \varnothing 3,5 mm
 PU = 100 pieces

Artikel-Nr.	G kg/m	B m ² /m
402.112 Z	0,550	0,062
402.115 Z	0,590	0,066
402.120 Z	0,680	0,074
402.125 Z	0,760	0,083
402.130 Z	0,850	0,092
402.136 Z	1,260	0,134
402.141 Z	1,360	0,144

G = Gewicht
 B = Beschichtungsfläche

G = Poids
 B = Surface à traiter

G = Weight
 B = Coated surface

 **450.009**
Befestigungsknopf
 VE = 1000 Stück lose
Bouton de fixation
 UV = 1000 pièces
Fastening stud
 PU = 1000 pieces



499.001
Befestigungsset
 zum Versetzen der
 magazinierten Befesti-
 gungs-Knöpfe 450.007/008

VE = 1 Set komplett inkl. Koffer
 3 Kreuzschlitz-
 Schraubklingen

499.001
**Machine à poser les boutons
 de parcloses**
 pour le déplacement des
 boutons de fixations 450.007/008
 emmagasinés

UV = 1 set complet, valise incl.
 3 mèches cruciforme

499.001
Fastening set
 for placing magazine fixing
 studs 450.007/008

PU = 1 set complete, incl. case
 3 Phillips screwdriver
 blades

Glasleisten (Massstab 1:2)
Parcloses (échelle 1:2)
Glazing beads (scale 1:2)

Janisol HI Fenster
 Janisol HI fenêtres
 Janisol HI windows

**Winkelkontur-Stahl-Glasleisten
 (Länge ca. 6 m)**

**Parcloses en acier à contour angulaire
 (longueur env. 6 m)**

**Angle contour steel glazing beads
 (length approx. 6 m)**

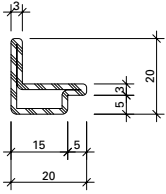

62.507 Z

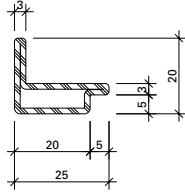

62.508 Z

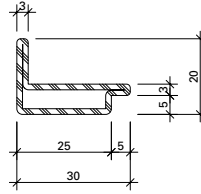

62.509 Z

mit Z = bandverzinkter Stahl

avec Z = bande d'acier zinguée

with Z = strip galvanised steel

Artikel-Nr.	G kg/m	B m ² /m
62.507 Z	0,840	0,076
62.508 Z	0,960	0,086
62.509 Z	1,090	0,096

G = Gewicht
 B = Beschichtungsfläche

G = Poids
 B = Surface à traiter

G = Weight
 B = Coated surface

Artikelbibliothek
 Bibliothèque des articles
 Article library

DXF

DWG

**Aluminium-Glasleisten
 (Länge 6 m)**

**Parcloses en aluminium
 (longueur 6 m)**

**Aluminium glazing beads
 (length 6 m)**

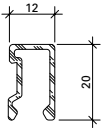

404.112

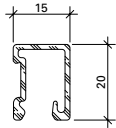

404.115

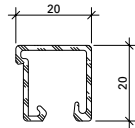

404.120

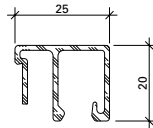

404.125

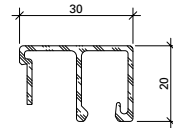

404.130

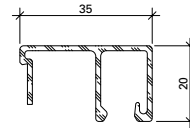

404.135

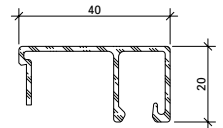

404.140

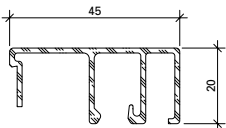

404.145

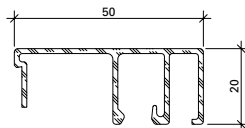

404.150



450.007

Befestigungsknopf

VE = 50 Magazine à 10 Knöpfe

Bouton de fixation

UV = 50 magasins à 10 pièces

Fastening stud

PU = 50 magazines with 10 studs



450.008

Befestigungsknopf

VE = 400 Magazine à 10 Knöpfe

Bouton de fixation

UV = 400 magasins à 10 pièces

Fastening stud

PU = 400 magazines with 10 studs



450.006

Befestigungsknopf (kurz) SR1

Bohrdurchmesser ø 3,5 mm

VE = 100 Stück

Bouton de fixation (court) SR1

Diamètre de perçage ø 3,5 mm

UV = 100 pièces

Fastening stud (short) SR1

Hole diameter ø 3,5 mm

PU = 100 pieces



450.009

Befestigungsknopf

VE = 1000 Stück lose

Bouton de fixation

UV = 1000 pièces

Fastening stud

PU = 1000 pieces







Artikel-Nr.	G kg/m	U m ² /m	P m ² /m
404.112	0,202	0,110	0,032
404.115	0,226	0,117	0,035
404.120	0,252	0,148	0,040
404.125	0,310	0,178	0,045
404.130	0,330	0,188	0,050
404.135	0,350	0,198	0,055
404.140	0,370	0,208	0,060
404.145	0,465	0,172	0,070
404.150	0,485	0,180	0,075

G = Gewicht
 U = Abwicklung umlaufend
 P = Polierabwicklung

G = Poids
 U = Périmètre extérieur
 P = Périmètre à polir

G = Weight
 U = Circumferential development
 P = Circumferential polishing

Verglasungstabelle Trockenverglasung (Flügel)
 Tableau de vitrage à sec (Vantail)
 Glazing table dry glazing (Vent)

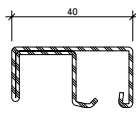
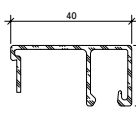
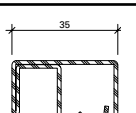
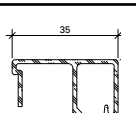
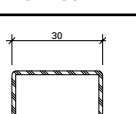
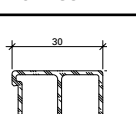
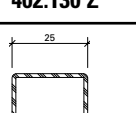
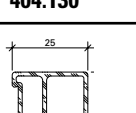
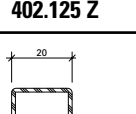
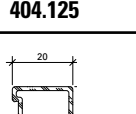
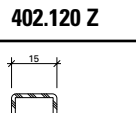
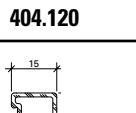
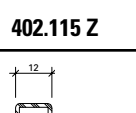
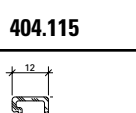
Dichtung Joint Weatherstrip	Aussen Extérieur Outside	Innen Intérieur Inside					X	Glasleisten Parcloses Glazing beads	
	455.464 	455.025 	455.025 	455.025 	455.026 	455.026 			
Verglasung F Vitrage F Glazing F	5	34	35	36	37	38	9	 402.141 Z	 404.140
		39	40	41	42	43	9	 402.136 Z	 404.135
		44	45	46	47	48	9	 402.130 Z	 404.130
		49	50	51	52	53	9	 402.125 Z	 404.125
		54	55	56	57	58	9	 402.120 Z	 404.120
		59	60	61	62		9	 402.115 Z	 404.115
			63	64	65	66	7	 402.112 Z	 404.112

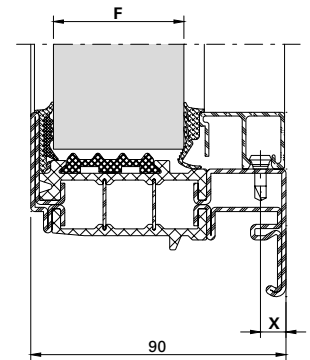
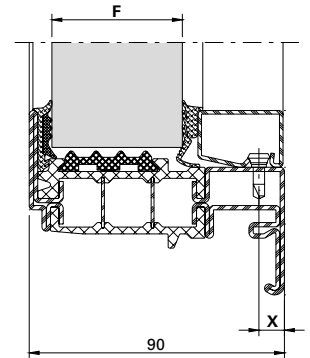







Hinweise Verglasungsvarianten
 siehe Seite 34

Remarques variantes de vitrage
 voir page 34





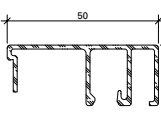
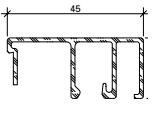

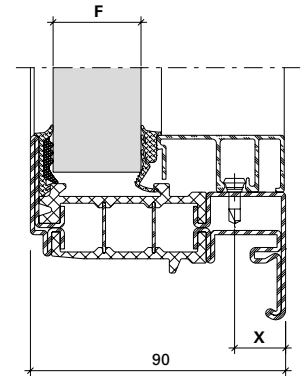
Notices alternative glazings
 see page 34

Verglasungstabelle Trockenverglasung (Flügel)
Tableau de vitrage à sec (Vantail)
Glazing table dry glazing (Vent)

Dichtung Joint Weatherstrip	Aussen Extérieur Outside	Innen Intérieur Inside					X	
	455.464	455.025	455.025	455.025	455.026	455.026		
								
Verglasung F Vitrage F Glazing F	5	24	25	26	27	28	18	 404.150
		29	30	31	32	33	18	 404.145

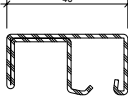
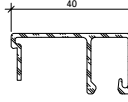
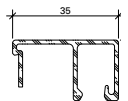
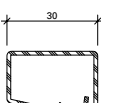
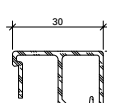
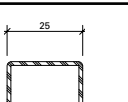
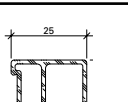
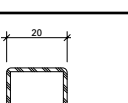
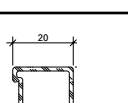
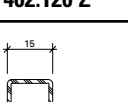
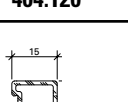
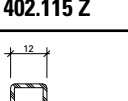
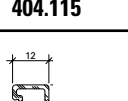

Verglasungstabelle Trockenverglasung (Festverglasung)
 Tableau de vitrage à sec (Vitrage fixe)
 Glazing table dry (Fixed glazing)

Dichtung Joint Weatherstrip	Aussen Extérieur Outside	Innen Intérieur Inside					X	Glasleisten Parclozes Glazing beads
	455.464 	455.025 	455.025 	455.025 	455.026 	455.026 		
Verglasung F Vitrage F Glazing F	5	24*	25*	26*	27*	28*	9	  402.141 Z 404.140
		29*	30*	31*	32*	33*	9	 404.135
		34*	35*	36(*)	37(*)	38(*)	9	  402.130 Z 404.130
		39	40	41	42	43	9	  402.125 Z 404.125
		44	45	46	47	48	9	  402.120 Z 404.120
		49	50	51	52		9	  402.115 Z 404.115
			53	54	55	56	7	  402.112 Z 404.112

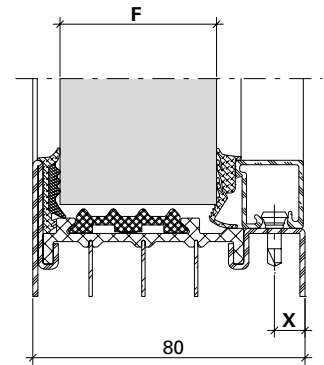
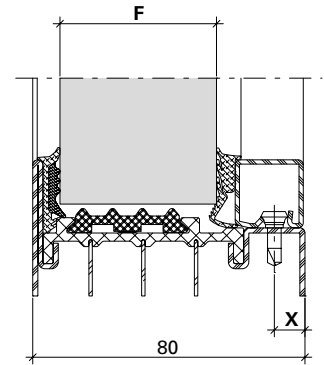

* Nutzung mit Dämmprofil 455.483 nicht möglich bzw. (*) nur eingeschränkt.

* Utilisation avec profilé isolant 455.483 pas possible ou limitée (*).







* Use with insulating profile 455.483 not possible or restricted (*).

Hinweise Verglasungsvarianten
 siehe Seite 34

Remarques variantes de vitrage
 voir page 34

Notices alternative glazings
 see page 34

Verglasungstabelle Trockenverglasung (Festverglasung Bogen)
 Tableau de vitrage à sec (Vitrage fixe cintrée)
 Glazing table dry (Fixed glazing arched)

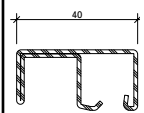
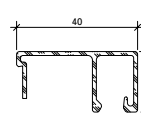
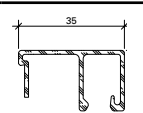
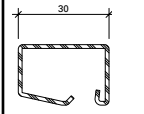
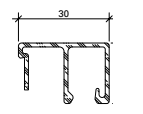
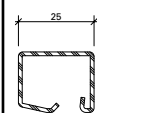
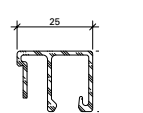
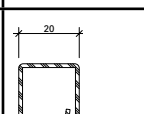
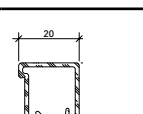
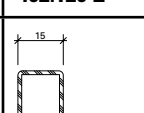
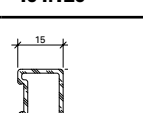
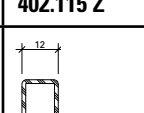
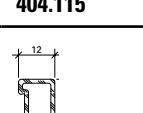
Dichtung Joint Weatherstrip	Aussen Extérieur Outside	Innen Intérieur Inside					X	Glasleisten Parclozes Glazing beads	
	455.465 	455.025 	455.025 	455.025 	455.026 	455.026 			
Verglasung F Vitrage F Glazing F	5	24*	25*	26*	27*	28*	9	 402.141 Z	 404.140
		29*	30*	31*	32*	33*	9		 404.135
		34*	35*	36(*)	37(*)	38(*)	9	 402.130 Z	 404.130
		39	40	41	42	43	9	 402.125 Z	 404.125
		44	45	46	47	48	9	 402.120 Z	 404.120
		49	50	51	52		9	 402.115 Z	 404.115
			53	54	55	56	7	 402.112 Z	 404.112

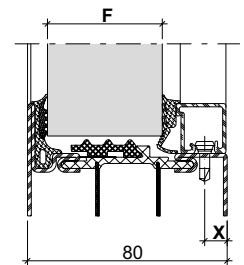
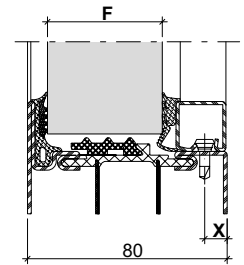

* Nutzung mit Dämmprofil 455.483 nicht möglich bzw. (*) nur eingeschränkt.

* Utilisation avec profilé isolant 455.483 pas possible ou limitée (*).

* Use with insulating profile 455.483 not possible or restricted (*).

Hinweise Verglasungsvarianten
 siehe Seite 34

Remarques variantes de vitrage
 voir page 34

Notices alternative glazings
 see page 34

Verglasungstabelle mit Distanzband
 Flügel
 (Nassverglasung)

Tableau de vitrage avec bande d'écartement
 Vantail
 (Vitrage à mastic)

Glazing table with packing tape
 Vent
 (Glazing with sealing)

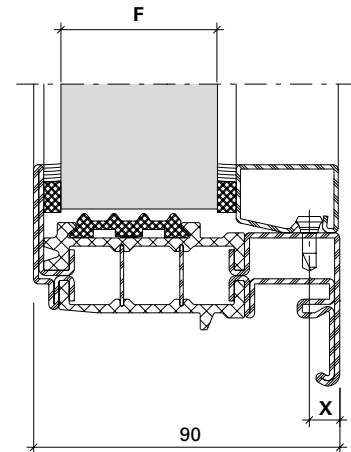

Fugenbreite (mm) Largeur du joint (mm) Width of joint (mm)	Aussen Extérieur Outside	Innen Intérieur Inside	Aussen Extérieur Outside	Innen Intérieur Inside	Aussen Extérieur Outside	Innen Intérieur Inside	Aussen Extérieur Outside	Innen Intérieur Inside	Aussen Extérieur Outside	Innen Intérieur Inside	X	Glasleisten Parcloses Glazing beads
	450.032 450.062	450.032 450.062	450.032 450.062	450.031 450.061	450.031 450.061	450.031 450.061	450.031 450.061	450.031 450.061	450.030 450.060	450.030 450.060		
	6	6	6	5	5	5	5	4	4	4		
Verglasung F Vitrage F Glazing F	40		41		42		43		44		9	 402.136 Z
	45		46		47		48		49		9	 402.130 Z
	50		51		52		53		54		9	 402.125 Z
	55		56		57		58		59		9	 402.120 Z
	60		61		62		63		64		9	 402.115 Z
					65		66		67		7	 402.112 Z

Verglasungstabelle mit Distanzband
Flügel
(Nassverglasung)

Tableau de vitrage avec bande d'écartement
Vantail
(Vitrage à mastic)

Glazing table with packing tape
Vent
(Glazing with sealing)

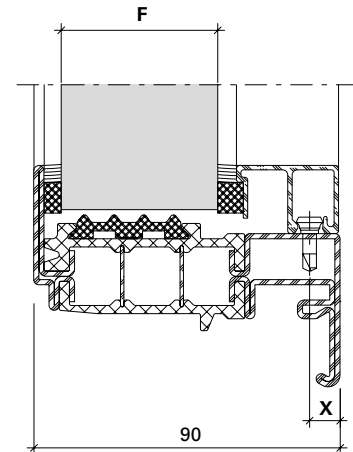

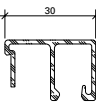
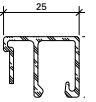
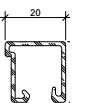
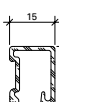
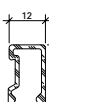
Fugenbreite (mm) Largeur du joint (mm) Width of joint (mm)	Aussen Extérieur Outside	Innen Intérieur Inside	Aussen Extérieur Outside	Innen Intérieur Inside	Aussen Extérieur Outside	Innen Intérieur Inside	Aussen Extérieur Outside	Innen Intérieur Inside	Aussen Extérieur Outside	Innen Intérieur Inside	X	Glasleisten Parcloses Glazing beads
	450.032	450.034	450.031	450.034	450.032	450.032	450.031	450.032	450.030	450.032		
	450.062	450.064	450.061	450.064	450.062	450.062	450.061	450.062	450.060	450.062		
	6	6	5	6	6	4	5	4	4	4		
Verglasung F Vitrage F Glazing F	45		46		47		48		49		9	 404.130
	50		51		52		53		54		9	 404.125
	55		56		57		58		59		9	 404.120
	60		61		62		63		64		9	 404.115
					65		66		67		7	 404.112

Hinweise Verglasungsvarianten
siehe Seite 34

Remarques variantes de vitrage
voir page 34

Notices alternative glazings
see page 34

Verglasungstabelle mit Distanzband
Flügel
(Nassverglasung)

Tableau de vitrage avec bande d'écartement
Vantail
(Vitrage à mastic)

Glazing table with packing tape
Vent
(Glazing with sealing)

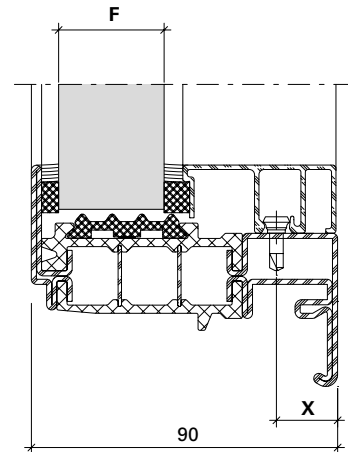

Fugenbreite (mm) Largeur du joint (mm) Width of joint (mm)	Aussen Extérieur Outside	Innen Intérieur Inside	Aussen Extérieur Outside	Innen Intérieur Inside	Aussen Extérieur Outside	Innen Intérieur Inside	Aussen Extérieur Outside	Innen Intérieur Inside	Aussen Extérieur Outside	Innen Intérieur Inside	X	Glisleisten Parcloses Glazing beads
	450.032 450.062	450.034 450.064	450.031 450.061	450.034 450.064	450.032 450.062	450.032 450.062	450.031 450.061	450.032 450.062	450.030 450.060	450.032 450.062		
	6	6	5	6	6	4	5	4	4	4		
Verglasung F Vitrage F Glazing F	25		26		27		28		29		18	 404.150
	30		31		32		33		34		18	 404.145
	35		36		37		38		39		9	 404.140
	40		41		42		43		44		9	 404.135

Verglasungstabelle mit Distanzband
Festverglasung
(Nassverglasung)

Tableau de vitrage avec bande d'écartement
Vitrage fixe
(Vitrage à mastic)

Glazing table with packing tape
Fixed glazing
(Glazing with sealing)

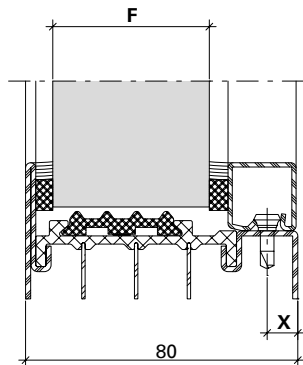

* Nutzung mit Dämmprofil 455.483 nicht möglich

** Verwendung von 450.075 prüfen

* Utilisation avec profilé isolant 455.483 pas possible

** Vérifiez l'utilisation de 450.075

* Use with insulating profile 455.483 not possible

** Check the use of 450.075

Fugenbreite (mm) Largeur du joint (mm) Width of joint (mm)	Aussen Extérieur Outside	Innen Intérieur Inside	Aussen Extérieur Outside	Innen Intérieur Inside	Aussen Extérieur Outside	Innen Intérieur Inside	Aussen Extérieur Outside	Innen Intérieur Inside	Aussen Extérieur Outside	Innen Intérieur Inside	X	Glasleisten Parcloses Glazing beads
	450.032 450.062	450.032 450.062	450.032 450.062	450.031 450.061	450.031 450.061	450.031 450.061	450.031 450.061	450.030 450.060	450.030 450.060	450.030 450.060		
	6	6	6	5	5	5	5	4	4**	4		
Verglasung F Vitrage F Glazing F	25*		26*		27*		28*		29*		9	 402.141 Z
	35		36		37		38		39		9	 402.130 Z
	40		41		42		43		44		9	 402.125 Z
	45		46		47		48		49		9	 402.120 Z
	50		51		52		53		54		9	 402.115 Z
					55		56		57		7	 402.112 Z

Verglasungstabelle mit Distanzband
 Festverglasung
 (Nassverglasung)

Tableau de vitrage avec bande d'écartement
 Vitrage fixe
 (Vitrage à mastic)

Glazing table with packing tape (Glazing with sealing)
 Fixed glazing
 (Glazing with sealing)

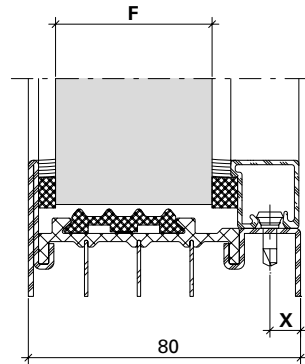

Fugenbreite (mm) Largeur du joint (mm) Width of joint (mm)	Aussen Extérieur Outside	Innen Intérieur Inside	Aussen Extérieur Outside	Innen Intérieur Inside	Aussen Extérieur Outside	Innen Intérieur Inside	Aussen Extérieur Outside	Innen Intérieur Inside	Aussen Extérieur Outside	Innen Intérieur Inside	X	Glasleisten Parcloles Glazing beads
	450.032 450.062	450.034 450.064	450.031 450.061	450.034 450.064	450.032 450.062	450.032 450.062	450.031 450.061	450.032 450.062	450.030 450.060	450.032 450.062		
	6	6	5	6	6	4	5	4	4**	4		
Verglasung F Vitrage F Glazing F	25*		26*		27*		28*		29*		9	 404.140
	30		31		32		33		34		9	 404.135
	35		36		37		38		39		9	 404.130
	40		41		42		43		44		9	 404.125
	45		46		47		48		49		9	 404.120

* Nutzung mit Dämmprofil 455.483 nicht möglich
 ** Verwendung von 450.075 prüfen

* Utilisation avec profilé isolant 455.483 pas possible
 ** Vérifiez l'utilisation de 450.075

* Use with insulating profile 455.483 not possible
 ** Check the use of 450.075

Hinweise Verglasungsvarianten
 siehe Seite 34

Remarques variantes de vitrage
 voir page 34

Notices alternative glazings
 see page 34

Verglasungsvarianten
Variantes de vitrage
Alternative glazing

Janisol HI Fenster
 Janisol HI fenêtres
 Janisol HI windows

Verglasungstabelle mit Distanzband
Festverglasung
(Nassverglasung)

Tableau de vitrage avec bande d'écartement
Vitrage fixe
(Vitrage à mastic)

Glazing table with packing tape (Glazing with sealing)
Fixed glazing
(Glazing with sealing)

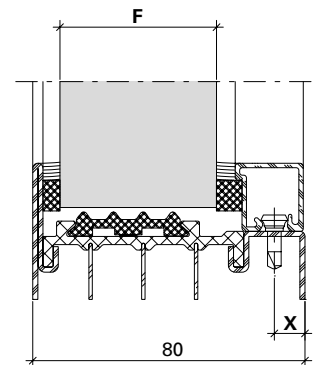

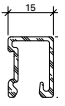
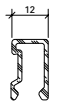
Fugenbreite (mm) Largeur du joint (mm) Width of joint (mm)	Aussen Extérieur Outside	Innen Intérieur Inside	Aussen Extérieur Outside	Innen Intérieur Inside	Aussen Extérieur Outside	Innen Intérieur Inside	Aussen Extérieur Outside	Innen Intérieur Inside	Aussen Extérieur Outside	Innen Intérieur Inside	X	Glasleisten Parcloses Glazing beads	
	450.032 450.062	450.034 450.064	450.031 450.061	450.034 450.064	450.032 450.062	450.032 450.062	450.031 450.061	450.032 450.062	450.030 450.060	450.032 450.062			450.032 450.062
	6	6	5	6	6	4	5	4	4**	4			
Verglasung F Vitrage F Glazing F	50		51		52		53		54		9	 404.115	
					55		56		57		7	 404.112	

** Verwendung von 450.075 prüfen

** Vérifiez l'utilisation de 450.075

** Check the use of 450.075

Hinweise Verglasungsvarianten
 siehe Seite 34

Remarques variantes de vitrage
 voir page 34

Notices alternative glazings
 see page 34

Verglasungstabelle mit Distanzband
 Festverglasung Bogen
 (Nassverglasung)

Tableau de vitrage avec bande d'écartement
 Vitrage fixe cintrée
 (Vitrage à mastic)

Glazing table with packing tape
 Fixed glazing arched
 (Glazing with sealing)

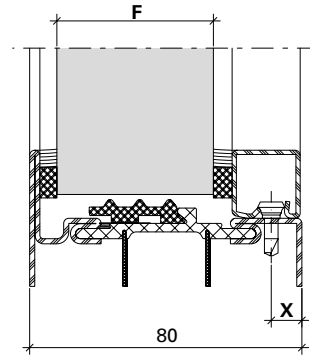

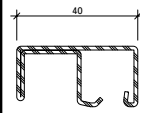
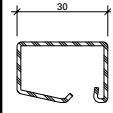
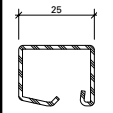
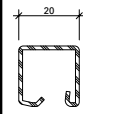
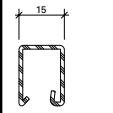
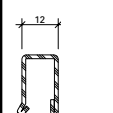
Fugenbreite (mm) Largeur du joint (mm) Width of joint (mm)	Aussen Extérieur Outside	Innen Intérieur Inside	Aussen Extérieur Outside	Innen Intérieur Inside	Aussen Extérieur Outside	Innen Intérieur Inside	Aussen Extérieur Outside	Innen Intérieur Inside	Aussen Extérieur Outside	Innen Intérieur Inside	X	Glasleisten Parcloses Glazing beads
	450.032 450.062	450.032 450.062	450.031 450.061	450.032 450.062	450.032 450.062	450.030 450.060	450.031 450.061	450.030 450.060	450.031 450.061	450.030 450.060		
	6	6	5	6	6	4	5	4	4**	4		
Verglasung F Vitrage F Glazing F	25*		26*		27*		28*		29*		9	 402.141 Z
	35		36		37		38		39		9	 402.130 Z
	40		41		42		43		44		9	 402.125 Z
	45		46		47		48		49		9	 402.120 Z
	50		51		52		53		54		9	 402.115 Z
					55		56		57		7	 402.112 Z

* Nutzung mit Dämmprofil 455.483
nicht möglich
 ** Verwendung von 450.075 prüfen

* Utilisation avec profilé isolant 455.483
pas possible
 ** Vérifiez l'utilisation de 450.075

* Use with insulating profile 455.483
not possible
 ** Check the use of 450.075

Verglasungstabelle mit Distanzband
 Festverglasung Bogen
 (Nassverglasung)

Tableau de vitrage avec bande d'écartement
 Vitrage fixe cintrée
 (Vitrage à mastic)

Glazing table with packing tape
 Fixed glazing arched
 (Glazing with sealing)

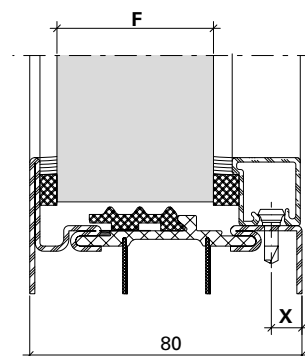

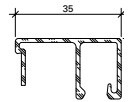
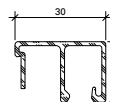
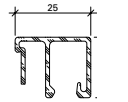
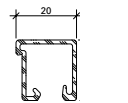
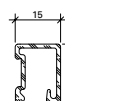
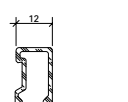
Fugenbreite (mm) Largeur du joint (mm) Width of joint (mm)	Aussen Extérieur Outside	Innen Intérieur Inside	Aussen Extérieur Outside	Innen Intérieur Inside	Aussen Extérieur Outside	Innen Intérieur Inside	Aussen Extérieur Outside	Innen Intérieur Inside	Aussen Extérieur Outside	Innen Intérieur Inside	X	Glasleisten Parcloles Glazing beads
	450.032 450.062	450.034 450.064	450.031 450.061	450.034 450.064	450.032 450.062	450.032 450.062	450.031 450.061	450.032 450.062	450.030 450.060	450.032 450.062		
	6	6	5	6	6	4	5	4	4**	4		
	30	31		32		33		34		9		404.135
	35	36		37		38		39		9		404.130
	40	41		42		43		44		9		404.125
	45	46		47		48		49		9		404.120
	50	51		52		53		54		9		404.115
				55		56		57		7		404.112

** Verwendung von 450.075 prüfen

** Vérifiez l'utilisation de 450.075

** Check the use of 450.075

Hinweise Verglasungsvarianten
 siehe Seite 34

Remarques variantes de vitrage
 voir page 34

Notices alternative glazings
 see page 34

Verglasungsvarianten

Variantes de vitrage

Alternative glazing

Janisol HI Fenster

Janisol HI fenêtres

Janisol HI windows

Wichtiger Hinweis: Trockenverglasung

Grundlage der Verglasungstabelle sind die Nennmasse der Profile und Füllelemente. Bedingt durch verschiedene Toleranzen (Profile, Glasleisten, Anordnung Befestigungsknöpfe, Glasdichtungen und Glaselemente) empfehlen wir, die Wahl der inneren Glasdichtungen vorgängig an einem Element zu prüfen.

Gegebenenfalls kommt die nächst kleinere oder grössere Glasleiste/Dichtung zur Anwendung.

Die Masse entsprechen ungefähr einer rahmenbündigen Glasleisten-Montage.

Wir empfehlen, die Glasleisten nur auf der Raumseite anzuwenden.

Remarque importante: Vitrage à sec

Les cotes nominales des profilés et des éléments de remplissage sont la base du tableau de vitrage. A cause des différentes tolérances (profilés, parcloles, disposition boutons de fixation, bandes de distance et éléments vitrés) nous recommandons d'effectuer un essai préalable avec le joint intérieur choisi sur un élément. Le cas échéant, utiliser la parclose / le joint de la taille inférieure ou supérieure.

Les distances correspondent à peu près au montage des parcloles à fleur du cadre.

Nous recommandons de n'utiliser les parcloles que du côté intérieur.

Important notice: Dry glazing

The glazing table is based on the nominal dimensions of the profiles and infill panels. Owing to variations in the tolerances (profiled sections, glazing beads, layout of fastening studs, glazing seals and glazing) it is advisable to check your choice of inside glazing seals on an infill panel beforehand. If necessary the next smaller or larger size glazing bead/weatherstrip can be used.

Distances correspond approximately to glazing beads mounted flush to the frame.

We recommend fitting the glazing beads on the room-side only.

Wichtiger Hinweis: Nassverglasung

Grundlage der Verglasungstabelle sind die Nennmasse der Profile und Füllelemente. Bedingt durch verschiedene Toleranzen (Profile, Glasleisten, Anordnung Befestigungsknöpfe und Glaselemente) empfehlen wir, die Wahl der inneren Distanzbänder vorgängig an einem Element zu prüfen. Gegebenenfalls kommt die nächst kleinere oder grössere Glasleiste/Distanzband zur Anwendung.

Wir empfehlen, die Glasleisten nur auf der Raumseite anzuwenden.

Remarque importante: Vitrage à mastic

Les cotes nominales des profilés et des éléments de remplissage sont la base du tableau de vitrage. A cause des différentes tolérances (profilés, parcloles, disposition boutons de fixation et éléments vitrés) nous recommandons d'effectuer un essai préalable avec la bande d'écartement choisie sur un élément. Le cas échéant, utiliser la parclose / la bande d'écartement de la taille inférieure ou supérieure.

Nous recommandons de n'utiliser les parcloles que du côté intérieur.

Important notice: Glazing with sealing

The glazing table is based on the nominal dimensions of the profiles and infill panels. Owing to variations in the tolerances (profiled sections, glazing beads, layout of fastening studs and glazing) it is advisable to check your choice of inside packing tapes on an infill panel beforehand. If necessary the next smaller or larger size glazing bead/packing tape can be used.

We recommend fitting the glazing beads on the room-side only.

Betreffend Fugendimensionierung und Fugenausbildung verweisen wir auf die DIN-Normen 18545, resp. auf die Richtlinien der Glashersteller.

En ce qui concerne la dimensionnement et la formation des joints nous renvoyons au norme DIN 18545, respectivement aux directives du fabricant de verre.

Referring to joint dimensioning and joint form we refer you to DIN standard 18545, respectively to the guidelines of glass manufacturer.



455.454

Mitteldichtung

EPDM, schwarz, selbstklebend

VE = 25 m

455.454

Joint médian

EPDM, noir, autocollante

UV = 25 m

455.454

Central weatherstrip

EPDM black, self-adhesive

PU = 25 m

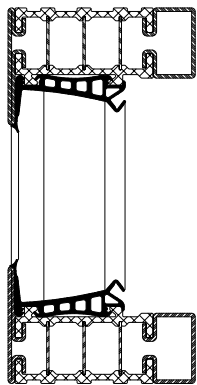

455.455

Dichtungsrahmen mit 455.454
vulkanisiert aus EPDM.

Über Sonderbestellung liefern wir Dichtungsrahmen.
Ausführung nur mit 90° Winkeln verfügbar.

Siehe Bestellformular Seite 36

Hinweis:
Mindestbestellmenge 100 Stück

455.455

Cadre étanche avec 455.454
en EPDM vulcanisé.

Nous fournissons un cadre étanche sous forme de commande spéciale. Exécution uniquement disponible avec des angles à 90°.

Voir formulaire de commande page 36

Remarque:
Commande minimale 100 pièces

455.455

Weatherstrip frame with 455.454
vulcanised, EPDM.

We supply weatherstrip frames to special order. Design only available with 90° angles.

See order form on page 36

Note:
Minimum order 100 pieces

Bestellformular für
Dichtungsrahmen 455.455

Formulaire de commande pour
cadres vulcanisés 455.455

Order form for vulcanised
weatherstrip frames 455.455

Projektname / Nom du projet / Project name:

Kunde / Client / Customer:

Adresse / Adresse / Address

PLZ/Ort / Code postale/Lieu / Town/postcode

Tel. / Tél. / Phone

Email

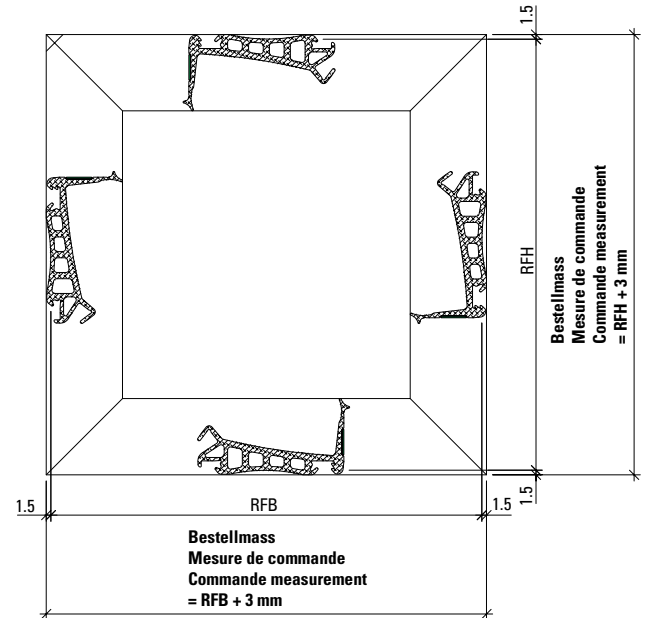

Um Deformationen der Dichtlippen zu vermeiden, sind die Dichtungsrahmen sofort auszupacken und nach DIN 7716 druck- und verformungsfrei zu lagern. Sofern eine spannungsfreie Lagerung nicht gewährleistet werden kann, sind die Dichtungen innerhalb von 14 Tagen nach Materialeingang zu verarbeiten.

Afin d'éviter toute déformation des lèvres d'étanchéité, les cadres étanches doivent être immédiatement déballés et stockés selon DIN 7716 sans être soumis à pression ou déformation. Si un stockage exempt de tension ne peut être garanti, les joints doivent être posés dans les 14 jours après leur arrivée.

To avoid deformation to the weatherstrip lips, the weatherstrip frames must be unpacked immediately and stored in a pressure-free state without deformation in accordance with DIN 7716. If storage free from stress cannot be guaranteed, then the weatherstrips must be processed within 14 days of the material being received.

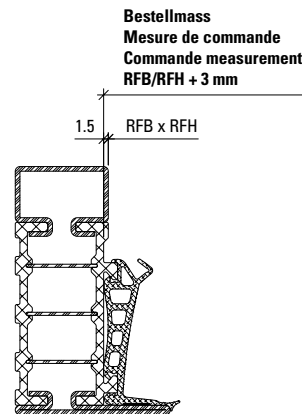

Keine Gleitpolymerbeschichtung auf den Dichtungsrahmen

Pas d'enrobage de polymère lubrifiant sur les cadres étanches

No lubricating polymer coatings on the weatherstrip frame

Hinweis/ Remarque/Note:

Mindestbestellmenge
100 Stück

Commande minimale
100 pièces

Minimum order 100 pieces

Bestellmass / Cote de commande / Order dimension

Position Position Item	Anzahl Nombre Quantity	Breite Largeur Width mm	Höhe Hauteur Height mm	Bemerkung Remarque Comments



455.452

Anschlagdichtung
EPDM und Moosgummi,
schwarz

VE = 50 m

455.452

Joint de butée
EPDM et caoutchouc,
noir

UV = 50 m

455.452

Rebate weatherstrip
EPDM and microcellular rubber,
black

PU = 50 m

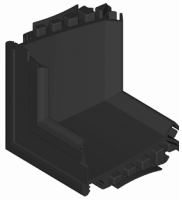

455.451

Dichtungsecken
vulkanisiert, EPDM, schwarz,
für Dichtung 455.454,
Schenkellänge ca. 50 mm

VE = 4 Stück

455.451

Joint d'angles
vulcanisés, EPDM, noir, pour
joint 455.454, longueur
env. 50 mm

UV = 4 pièces

455.451

Weatherstrip corners
vulcanised, EPDM, black, for
weatherstrip 455.454, length
approx. 50 mm per side

PU = 4 pieces



455.472

Stulpblende
Kunststoff schwarz

Einbau mit Anschlagdichtung
455.452

VE = 20 Paar

455.472

Cache deux-vantaux
matière plastique noire

Montage avec joint de butée
455.452

UV = 20 paires

455.472

Double-casement window facing
plastic, black

Installation with rebate seal
455.452

PU = 20 pairs



455.481

Dichtstück
PVC, schwarz,
Entwässerung Festfeld

VE = 10 Stück

455.481

Embout d'étanchéité
PVC, noire,
évacuation d'eau vitrage fixe

UV = 10 pièces

455.481

Sealing piece
PVC, black,
draining fixed light

PU = 10 pieces

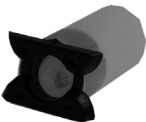

455.482

Entwässerungsstüle
mit Sperrventil,
für Fensterflügel

VE = 20 Stück

455.482

Douille d'évacuation d'eau
avec vanne de blocage, pour
vantail de fenêtres

UV = 20 pièces

455.482

Drainage spout
with non-return valve,
for window vent

PU = 20 pieces



455.474

Stulpteil

Einbau beim Stulpprofil
680.901 Z, links und rechts
einsetzbar

VE = 20 Paar

455.474

Partie semi-fixe

Montage avec le profilé de
recouvrement 680.901 Z,
utilisable à droite et à gauche

UV = 20 paires

455.474

Double-vent piece

Installation for the double-vent
profile 680.901 Z, can be used on
the left and right

PU = 20 pairs



450.115

**Entwässerungstülle inkl.
Abdeckkappe**

Kunststoff, schwarz

Einsatz mit Bohrlehre 499.418
und Montage-Werkzeug 499.530

VE = 10 Paar

450.115

**Douille d'évacuation d'eau
incl. capuchon**

matière plastique, noire

Utilisation avec gabarit de
perçage 499.418 et outil de
montage 499.530

UV = 10 paires

450.115

Drain pipe incl. cover cap

plastic, black

For use with drilling jig 499.418
and fitting tool 499.530

PU = 10 pairs



450.047

Entwässerungstülle

Zink-Druckguss,
Bohrdurchmesser 12 mm

Einbau mit Kegelsenker 499.339
und Montagewerkzeug 499.318

VE = 50 Stück

450.047

Douille d'évacuation d'eau
fonte de zinc injectée,
diamètre de perçage 12 mm

Montage avec fraise conique
499.339 et outil de montage
499.318

UV = 50 pièces

450.047

Drain pipe

zinc diecasting,
drilling diameter 12 mm

Installation with countersink
499.339 and fitting tool 499.318

PU = 50 pieces



450.055

Abdeckkappe

Kunststoff schwarz,
für die Abdeckung der
Entwässerungstüllen 450.047

VE = 10 Stück

450.055

Capuchon

matière plastique noire, pour
couvrir les douilles d'évacuation
d'eau 450.047

UV = 10 pièces

450.055

Cover caps

plastic black, for covering
drain pipes 450.047

PU = 10 pieces



450.073

Rohr für Glasfalzbelüftung
Aluminium, Länge 50 mm

Einsatz mit Bohrlehre 499.418
und Montage-Werkzeug 499.323

VE = 50 Stück

450.073

**Tube pour aération des
feuillures à verre**
aluminium, longueur 50 mm

Utilisation avec gabarit de
perçage 499.418 et outil de
montage 499.323

UV = 50 pièces

450.073

**Tube for glazing rebate
ventilation**
aluminium, length 50 mm

For use with drilling jig 499.418
and fitting tool 499.323

PU = 50 pieces



450.074

Rohr für Glasfalzbelüftung
Aluminium, Länge 30 mm

Einsatz mit Bohrlehre 499.418
und Montage-Werkzeug 499.323

VE = 50 Stück

450.074

**Tube pour aération des
feuillures à verre**
aluminium, longueur 30 mm

Montage avec le gabarit de
perçage 499.418 et l'outil de
pose 499.323

UV = 50 pièces

450.074

**Tube for glazing rebate
ventilation**
aluminium, length 30 mm

For use with drilling jig 499.418
and fitting tool 499.323

PU = 50 pieces



450.075

Winkel für Glasfalzbelüftung
Kunststoff schwarz

VE = 50 Stück

450.075

**Equerre pour aération des
feuillures à verre**
matière plastique noir

UV = 50 pièces

450.075

**Angle for glazing rebate
ventilation**
plastic, black

PU = 50 pieces

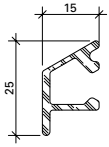

407.001

Wetterschenkel
Aluminium roh

Gewicht 0,266 kg/m
U = 0,100 m²/m
P = 0,034 m²/m

Länge 6 m

Befestigungsknopf 450.006/007
Endstück 450.050

407.001

Renvoi d'eau
aluminium brut

poids 0,266 kg/m
U = 0,100 m²/m
P = 0,034 m²/m

Longueur 6 m

Bouton de fixation 450.006/007
Embout 450.050

407.001

Weatherbar
aluminium mill finish

weight 0,266 kg/m
U = 0,100 m²/m
P = 0,034 m²/m

Length 6 m

Fixing stud 450.006/007
End piece 450.050

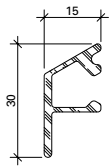

407.002

Wetterschenkel
Aluminium roh

Gewicht 0,290 kg/m
U = 0,114 m²/m
P = 0,040 m²/m

Länge 6 m

Befestigungsknopf 450.006/007
Endstück 450.051

407.002

Renvoi d'eau
aluminium brut

poids 0,290 kg/m
U = 0,114 m²/m
P = 0,040 m²/m

Longueur 6 m

Bouton de fixation 450.006/007
Embout 450.051

407.002

Weatherbar
aluminium mill finish

weight 0,290 kg/m
U = 0,114 m²/m
P = 0,040 m²/m

Length 6 m

Fixing stud 450.006/007
End piece 450.051

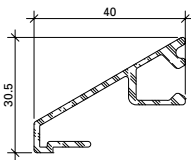

407.003

Wetterschenkel
Aluminium roh

Gewicht 0,434 kg/m
U = 0,190 m²/m
P = 0,059 m²/m

Länge 6 m

Befestigungsknopf 450.006/007

407.003

Renvoi d'eau
aluminium brut

poids 0,434 kg/m
U = 0,190 m²/m
P = 0,059 m²/m

Longueur 6 m

Bouton de fixation 450.006/007

407.003

Weatherbar
aluminium mill finish

weight 0,434 kg/m
U = 0,190 m²/m
P = 0,059 m²/m

Length 6 m

Fixing stud 450.006/007

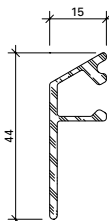

407.004

Wetterschenkel
Aluminium roh

Gewicht 0,360 kg/m
U = 0,142 m²/m
P = 0,054 m²/m

Länge 6 m

Befestigungsknopf 450.006/007

407.004

Renvoi d'eau
aluminium brut

poids 0,360 kg/m
U = 0,142 m²/m
P = 0,054 m²/m

Longueur 6 m

Bouton de fixation 450.006/007

407.004

Weatherbar
aluminium mill finish

weight 0,360 kg/m
U = 0,142 m²/m
P = 0,054 m²/m

Length 6 m

Fixing stud 450.006/007

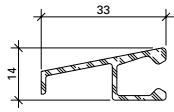

407.008

Wetterschenkel
Aluminium roh

Gewicht 0,261 kg/m
U = 0,127 m²/m
P = 0,040 m²/m

Länge 6 m

Befestigungsknopf 450.006

407.008

Renvoi d'eau
aluminium brut

poids 0,261 kg/m
U = 0,127 m²/m
P = 0,040 m²/m

Longueur 6 m

Bouton de fixation 450.006

407.008

Weatherbar
aluminium mill finish

weight 0,261 kg/m
U = 0,127 m²/m
P = 0,040 m²/m

Length 6 m

Fixing stud 450.006

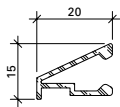

407.009

Wetterschenkel
Aluminium roh

Gewicht 0,185 kg/m
U = 0,100 m²/m
P = 0,028 m²/m

Länge 6 m

Befestigungsknopf 450.006
Endstück 450.070

407.009

Renvoi d'eau
aluminium brut

poids 0,185 kg/m
U = 0,100 m²/m
P = 0,028 m²/m

Longueur 6 m

Bouton de fixation 450.006
Embout 450.070

407.009

Weatherbar
aluminium mill finish

weight 0,185 kg/m
U = 0,100 m²/m
P = 0,028 m²/m

Length 6 m

Fixing stud 450.006
End piece 450.070



450.050

Endstück
Kunststoff schwarz,
für Wetterschenkel 407.001

VE = je 10 Stück
(links und rechts)

450.050

Embout
matière plastique noire,
pour renvoi d'eau 407.001

UV = 10 paires
(gauche et droite)

450.050

End piece
plastic black,
for weatherbar 407.001

PU = 10 pieces each
(left and right)

450.051

Endstück
Kunststoff schwarz,
für Wetterschenkel 407.002

VE = je 10 Stück
(links und rechts)

450.051

Embout
matière plastique noire,
pour renvoi d'eau 407.002

UV = 10 paires
(gauche et droite)

450.051

End piece
black plastic,
for weatherbar 407.002

PU = 10 pieces each
(left and right)



450.070

Endstück
Kunststoff schwarz,
für Wetterschenkel 407.009

VE = je 5 Stück
(links und rechts)

450.070

Embout
matière plastique, noire,
pour renvoi d'eau 407.009

UV = 5 paires
(gauche et droite)

450.070

End piece
black, plastic,
for weatherbar 407.009

PU = 5 pieces each
(left and right)



453.180

Glasträger

Kunststoff schwarz, Glasbrücke 7 mm, zum Einklipsen unten im Glasfalz bei Festverglasungen und Fensterflügelprofilen

VE = 20 Stück

453.180

Cale de vitrage

plastique noir, pont de verre 7 mm, à clipser dans la feuillure de verre en bas pour vitrages fixes et les profilés de vantail de fenêtre

UV = 20 pièces

453.180

Glazing block

black plastic, glazing bridge 7 mm, for clipping bottom into the glazing rebate in fixed glazing and window vent profiles

PU = 20 pieces

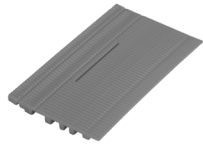

453.181

Glasträger

Kunststoff rot, Glasbrücke 5 mm, zum Einklipsen seitlich und oben im Glasfalz bei Festverglasungen und Fensterflügelprofilen

VE = 20 Stück

453.181

Cale de vitrage

plastique rouge, pont de verre 5 mm, à clipser dans la feuillure de verre latérale et en haut pour vitrages fixes et les profilés de vantail de fenêtre

UV = 20 pièces

453.181

Glazing block

red plastic, glazing bridge 5 mm, for clipping lateral and the top into the glazing rebate in fixed glazing and window vent profiles

PU = 20 pieces

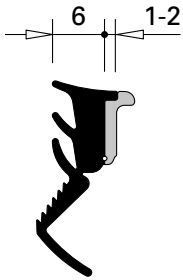

455.025

**Glasdichtung
mit Abreisstege**
EPDM, schwarz,
für Glasleistenseite

Einsatz siehe Seiten 22-25

VE = 100 m

455.025

**Joint de vitrage
avec partie déchirable**
EPDM, noir,
pour côté parclose

Utilisation voir pages 22-25

UV = 100 m

455.025

**Glazing weatherstrip
with detachable strip**
EPDM, black,
for glazing bead side

Application see pages 22-25

PU = 100 m

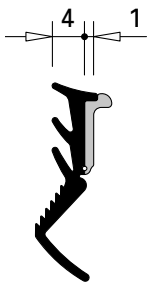

455.026

**Glasdichtung
mit Abreisstege**
EPDM, schwarz,
für Glasleistenseite

Einsatz siehe Seiten 22-25

VE = 100 m

455.026

**Joint de vitrage
avec partie déchirable**
EPDM, noir,
pour côté parclose

Utilisation voir pages 22-25

UV = 100 m

455.026

**Glazing weatherstrip
with detachable strip**
EPDM, black,
for glazing bead side

Application see pages 22-25

PU = 100 m

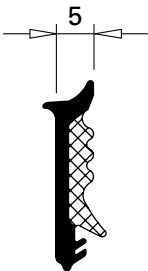

455.464

**Glasdichtung
Festverglasung/Flügel**
EPDM und Moosgummi,
schwarz, für Profilanschlagseite,
Fugenbreite 5 mm

Einsatz siehe Seiten 22-25

VE = 100 m

455.464

**Joint de vitrage
vitrage fixe/vantail**
EPDM et caoutchouc, noir,
pour côté aile fixe, largeur du
joint 5 mm

Utilisation voir pages 22-25

UV = 100 m

455.464

**Glazing weatherstrip
glazed fixing/vent**
EPDM and microcellular rubber,
black, for section flange,
joint width 5 mm

Application see pages 22-25

PU = 100 m



455.465

**Glasdichtung
Festverglasungen
Bogenprofile**
EPDM und Moosgummi,
schwarz, für Profilanschlagseite,
Fugenbreite 5 mm

Einsatz siehe Seite 25

VE = 100 m

455.465

**Joint de vitrage
vitrages fixes
Profils cintrés**
EPDM et caoutchouc, noir,
pour côté aile fixe, largeur
du joint 5 mm

Utilisation voir pages 25

UV = 100 m

455.465

**Glazing weatherstrip
fixed glazings
Arch profiles**
EPDM and microcellular
rubber, black, for section
flange, joint width 5 mm

Application see pages 25

PU = 100 m



450.030 9 x 4 mm
450.031 9 x 5 mm
450.032 9 x 6 mm
450.034 9 x 8 mm

Distanzband
Zellpolyethylen,
geschlossen, weiss,
selbstklebend

Einsatz siehe Seiten 26-33

VE = 50 m

450.030 9 x 4 mm
450.031 9 x 5 mm
450.032 9 x 6 mm
450.034 9 x 8 mm

Bande d'écartement
polyéthylène cellulaire,
à cellules fermées, blanche,
auto-adhésive

Utilisation voir pages 26-33

UV = 50 m

450.030 9 x 4 mm
450.031 9 x 5 mm
450.032 9 x 6 mm
450.034 9 x 8 mm

Packing tape
closed cell polyethylene,
white, self-adhesive

Application see pages 26-33

PU = 50 m



450.060 9 x 4 mm
450.061 9 x 5 mm
450.062 9 x 6 mm
450.064 9 x 8 mm

Distanzband
Zellpolyethylen,
geschlossen, schwarz,
selbstklebend

Einsatz siehe Seiten 26-33

VE = 50 m

450.060 9 x 4 mm
450.061 9 x 5 mm
450.062 9 x 6 mm
450.064 9 x 8 mm

Bande d'écartement
polyéthylène cellulaire,
à cellules fermées, noire,
auto-adhésive

Utilisation voir pages 26-33

UV = 50 m

450.060 9 x 4 mm
450.061 9 x 5 mm
450.062 9 x 6 mm
450.064 9 x 8 mm

Packing tape
closed cell polyethylene,
black, self-adhesive

Application see pages 26-33

PU = 50 m



455.483
**Dämmprofil für Fenster und
Festverglasungen**
Polyethylen-Schaum, grau,
geschlossen zellig für den
Einsatz im Glasfalz

VE = 75 m

455.483
**Profilé isolant pour fenêtres
et vitrages fixes**
mousse en polyéthylène, gris,
pré-remplissage cellulaire utilisé
dans la feuillure de verre

UV = 75 m

455.483
**Insulating profile for windows
and fixed glazing**
Polyethylene foam, grey,
closed-cell for installation in
the glazing rebate

PU = 75 m



550.498

Aussteifbolzen

Stahl, ø 4,7 mm, Länge 50 mm

VE = 20 Stück

550.498

Boulon raidisseur

acier, ø 4,7 mm, longueur 50 mm

UV = 20 pièces

550.498

Reinforcing bolt

steel, ø 4,7 mm, length 50 mm

PU = 20 pieces



452.285

Eckverstärkung

Edelstahl schwarz, für
Flügelprofil 680.900 Z

VE = 20 Stück

452.285

Renfort d'angle

acier Inox noir, pour
profilé vantail 680.900 Z

UV = 20 pièces

452.285

Corner reinforcement

stainless steel black, for
vent profile 680.900 Z

PU = 20 pieces

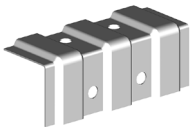

452.286

Eckverstärkung

Edelstahl blank, für
Rahmenprofile
681.630 Z / 681.650 Z
683.630 Z / 683.650 Z
685.630 Z / 685.650 Z

VE = 20 Stück

452.286

Renfort d'angle

acier Inox brut, pour
profilés cadre
681.630 Z / 681.650 Z
683.630 Z / 683.650 Z
685.630 Z / 685.650 Z

UV = 20 pièces

452.286

Corner reinforcement

stainless steel bright, for
frame profiles
681.630 Z / 681.650 Z
683.630 Z / 683.650 Z
685.630 Z / 685.650 Z

PU = 20 pieces

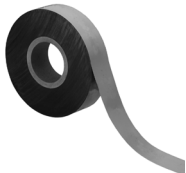

451.049

Abdeckband

Polyester, grün, selbstklebend,
27 mm breit, zum Schutz des
Janisol HI Isolators bei der
Pulverbeschichtung,
wärmebeständig bis 180°C

VE = 1 Rolle à 66 m

451.049

Bande de recouvrement

Polyester, verte, autocollante,
27 mm de largeur, pour la pro-
tection de l'isolateur Janisol HI
en cas de revêtement par
poudre, thermorésistante
jusqu'à 180°C

UV = 1 rouleau de 66 m

451.049

Cover tape

Polyester, green, self-adhesive,
27 mm wide, for protecting
the Janisol HI isolator during
powder coating, heat-resistant
up to 180°C

PU = 1 x 66 m roll

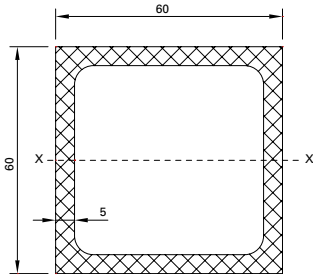

452.993

Anschlussprofil

Polyester glasfaserverstärkt, grau, als tragende und doch ideal thermisch getrennte Unterkonstruktion beim Bauanschluss

VE = 6 m

$$I_x = 0,57 \times 10^6 \text{ mm}^4$$

$$W_x = 18,9 \times 18^3 \text{ mm}^3$$

$$E = 23 \times 10^3 \text{ N/mm}^2$$

EN 13706

452.993

Profilé de raccordement

Polyester renforcé par fibres de verre, gris, sous forme d'ossature portante à parfaite coupure thermique pour le raccordement au bâtiment

UV = 6 m

$$I_x = 0,57 \times 10^6 \text{ mm}^4$$

$$W_x = 18,9 \times 18^3 \text{ mm}^3$$

$$E = 23 \times 10^3 \text{ N/mm}^2$$

EN 13706

452.993

Attachment profile

Glass fibre-reinforced polyester, grey, as a load-bearing and ideally thermally broken sub-structure for the attachment to the building structure

PU = 6 m

$$I_x = 0,57 \times 10^6 \text{ mm}^4$$

$$W_x = 18,9 \times 18^3 \text{ mm}^3$$

$$E = 23 \times 10^3 \text{ N/mm}^2$$

EN 13706

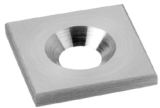

451.090

Befestigungsblech 2 mm

Edelstahl, für die Rahmenbefestigung

VE = 10 Stück

451.090

Tôle de fixation 2 mm

acier Inox, pour la fixation du cadre

UV = 10 pièces

451.090

Fixing plate 2 mm

stainless steel, for fixing the frame

PU = 10 pieces

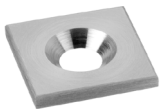

451.091

Befestigungsblech 3 mm

Edelstahl, für die Rahmenbefestigung

VE = 10 Stück

451.091

Tôle de fixation 3 mm

acier Inox, pour la fixation du cadre







UV = 10 pièces

451.091

Fixing plate 3 mm

stainless steel, for fixing the frame

PU = 10 pieces

	Inhaltsverzeichnis	Sommaire	Content	
	Beschläge	Ferrures	Fittings	48
Standard-Fensterbeschlag				
	Standard-Fensterbeschlag	Ferrure de fenêtre Standard	Standard window fitting	
	Technische Daten	Données techniques	Technical data	59
	Drehkipp- und Drehbeschlag	Ferrure oscillo-battante et à la française	Turn/tilt and side-hung fitting	62
	Stulp-Beschlag	Ferrure pour fenêtre à deux vantaux	Double-vent window fitting	69
	Kipp-Beschlag	Ferrure à soufflet	Bottom-hung fitting	74
Verdeckt liegender Fensterbeschlag				
	Verdeckt liegender Fensterbeschlag	Ferrure de fenêtre non apparente	Concealed window fitting	
	Technische Daten	Données techniques	Technical data	82
	Verdeckt liegender Drehkipp- und Drehbeschlag	Ferrure oscillo-battante et à la française non apparente	Concealed turn/tilt and side-hung fitting	84
	Verdeckt liegender Stulp-Beschlag	Ferrure pour fenêtre à deux vantaux non apparente	Concealed double-vent window fitting	91
Sondergeometrien				
	Sondergeometrien	Géométrie spéciale	Special geometry	96
	Oberlichtöffner	Ferrure d'imposte	Top light opener	102
Verarbeitungshilfen				
	Verarbeitungshilfen	Outils d'usinage	Assembly tools	109



557.200

Fenstergriff Aluminium (silber)

mit Vierkantdorn 7 mm, inkl.
2 Befestigungsschrauben M5x30

Höhe: ca. 130 mm
Tiefe: ca. 50 mm

VE = 1 Stück

557.200

Poignée en aluminium (argenté)

avec tige carrée 7 mm, 2 vis
de fixation M5x30 incluses

Hauteur: env. 130 mm
Profondeur: env. 50 mm

UV = 1 pièce

557.200

Handle, aluminium (silver)

with square spindle 7 mm,
incl. 2 fixing screws M5x30

Height: approx. 130 mm
Depth: approx. 50 mm

PU = 1 piece



557.201

Fenstergriff Aluminium (silber)

abschliessbar

mit Vierkantdorn 7 mm, inkl.
2 Befestigungsschrauben M5x30

Höhe: ca. 140 mm
Tiefe: ca. 50 mm

VE = 1 Stück

557.201

Poignée en aluminium (argenté)

fermant à clé

avec tige carrée 7 mm, 2 vis
de fixation M5x30 incluses

Hauteur: env. 140 mm
Profondeur: env. 50 mm

UV = 1 pièce

557.201

Handle, aluminium (silver)

lockable

with square spindle 7 mm, incl.
2 fixing screws M5x30

Height: approx. 140 mm
Depth: approx. 50 mm

PU = 1 piece



557.202

Steckgriff Aluminium (silber)

mit Vierkantdorn 7 mm

Höhe: ca. 130 mm
Tiefe: ca. 50 mm

VE = 1 Stück

Einsatz:
mit Abdeckrosette 557.203

557.202

Poignée amovible en aluminium (argenté)

avec tige carrée 7 mm

Hauteur: env. 130 mm
Profondeur: env. 50 mm

UV = 1 pièce

Utilisation:
avec capot-rosace 557.203

557.202

Slot-in handle, aluminium (silver)

with square spindle 7 mm

Height: approx. 130 mm
Depth: approx. 50 mm

PU = 1 piece

Application:
with covering rose 557.203



557.204

Edelstahl-Griff

matt gebürstet, mit Vierkantdorn
7 mm, inkl. 2 Befestigungs-
schrauben M5x30

Höhe: ca. 125 mm
Tiefe: ca. 58 mm

VE = 1 Stück

557.204

Poignée en acier Inox

brossée mat, avec tige
carrée 7 mm, 2 vis de fixation
M5x30 incluses

Hauteur: env. 125 mm
Profondeur: env. 58 mm

UV = 1 pièce

557.204

Handle, stainless steel

matt brushed, with square
spindle 7 mm, incl. 2 fixing
screws M5x30

Height: approx. 125 mm
Depth: approx. 58 mm

PU = 1 piece



557.203

Abdeckrosette Aluminium (silber)

inkl. 2 Befestigungsschrauben M5x30

VE = 1 Stück

Einsatz:
mit Steckgriff 557.202

557.203

Capot-rose en aluminium (argenté)

2 vis de fixation M5x30 incluses

UV = 1 pièce

Utilisation:
avec pognée amovible 557.202

557.203

Covering rose, aluminium (silver)

incl. 2 fixing screws M5x30

PU = 1 piece

Application:
with slot-in handle 557.202



557.210 silber
557.211 weiss

Abdeckkappen oben

für Abdeckung der Scherenlager, Scherenbänder, Drehbänder und Kippbänder

VE = 20 Scherenbandkappen
 20 Scherenlagerkappen

Einsatz:
Standard-Fensterbeschlag

557.210 argenté
557.211 blanc

Capuchon haut

pour couvrir les charnières supérieures du ciseaux, charnières-compas, charnières à la françaises et charnières à soufflet

UV = 20 capuchons pour charnières
 20 capuchons pour pivots

Utilisation:
Ferrure de fenêtre Standard

557.210 silver
557.211 white

Cover caps top

for covering the scissor stay, scissor hinge, side-hung hinges and bottom-hung hinges

PU = 20 cover caps for scissor hinges
 20 cover caps for scissor stays

Application:
Standard window fitting



557.212 silber, links
557.213 weiss, links
557.214 silber, rechts
557.215 weiss, rechts

Abdeckkappen unten

für Abdeckung der Flügellager und Ecklager

VE = 20 Flügellagerkappen
 20 Ecklagerkappen

Einsatz:
Standard-Fensterbeschlag

557.212 argenté, gauche
557.213 blanc, gauche
557.214 argenté, droite
557.215 blanc, droite

Capuchon bas

pour couvrir les fiches d'angle du vantail et charnières inférieures d'angle

UV = 20 capuchons pour fiches d'angle du vantail
 20 capuchons pour charnières inférieures d'angle

Utilisation:
Ferrure de fenêtre Standard

557.212 silver, LH
557.213 white, LH
557.214 silver, RH
557.215 white, RH

Cover caps bottom

for covering vent hinges and corner hinges

PU = 20 cover caps for vent hinges
 20 cover caps for corner hinges

Application:
Standard window fitting



599.400

Anschlagplatte

Stahl, Silberlook-Oberfläche,
Einsatz als Kippsperre für
Drehflügel

VE = 1 Stück

Einsatz:
Standard- und verdeckt
liegender Fensterbeschlag

599.400

Plaque butée

acier, surface argentée, utilisée
comme blocage de position
soufflet pour fenêtre à la
française

UV = 1 pièce

Utilisation:
Ferrure de fenêtre Standard
et non-apparente

599.400

Stop plate

steel, silver-look surface finish,
use as tilt lock for side-hung
window

PU = 1 piece

Application:
Standard and concealed
window fitting



599.481

Zuschlagsicherung

Kunststoff, Einsatz
bei Drehkipfenster in
Oberschiene

VE = 1 Stück

Einsatz:
Standard-Fensterbeschlag

599.481

Sécurité fermeture brusque

matière plastique, pour
les fenêtres oscillo-battantes,
montable dans la tringle
supérieure

UV = 1 pièce

Utilisation:
Ferrure de fenêtre Standard

599.481

Extra security device

plastic, used in top rail of
turn/tilt window

PU = 1 piece

Application:
Standard window fitting



599.431 links

599.432 rechts

**Mehrfachspaltlüftung
Standard**

Stahl, Silberlook-Oberfläche,
für den Einsatz in Oberschiene,
ab FFB 600 mm, erlaubt
zusätzliche Lüftungsstufen,
über Fenstergriff einstellbar.

VE = 1 Stück

Einsatz:
Standard-Fensterbeschlag

599.431 gauche

599.432 droite

**Limiteur d'aérations multiples
Standard**

acier, surface argentée, pour
utilisation dans la tringle
supérieure, dès FFB 600 mm,
permet de ventilation
supplémentaires, réglable par
l'intermédiaire de la poignée.

UV = 1 pièce

Utilisation:
Ferrure de fenêtre Standard

599.431 LH

599.432 RH

**Multi-point ventilation
Standard**

steel, silverlook surface,
plated for use in top rail,
from FFB 600 mm, allows
ventilation levels, adjustable
over window handle.

PU = 1 piece

Application:
Standard window fitting



599.401

Balkontürschnapper

Stahl, Silberlook-Oberfläche,
Einsatz bei Balkontüre

Einsatz:

- Balkontüre 1-flügelig
vertikal (Getriebeseite)
- Balkontüre 2-flügelig
horizontal unten

VE = 1 Stück

Bei Bedarf zusätzlich bestellen:

557.046 Schrauben

Einsatz:

Standard- und verdeckt
liegender Fensterbeschlag

599.401

Loqueteau pour porte de balcon

acier, surface argentée,
pour porte de balcon

Utilisation:

- Porte de balcon 1 vantail
vertical (côté crémone)
- Porte de balcon 2 vantaux
horizontal inférieur

UV = 1 pièce

Commander en plus si besoin:

557.046 Vis

Utilisation:

Ferrure de fenêtre Standard
et non-apparente

599.401

Balcony door catch

steel, silverlook surface,
for balcony doors

Application:

- balcony door single-vent
vertical (mechanism side)
- balcony door double-vent
horizontal bottom

PU = 1 piece

Order separately if required:

557.046 Screws

Application:

Standard and concealed
window fitting



599.419

Schnapperbolzen

Stahl, Silberlook-Oberfläche,
Einsatz bei ein- oder
zweiflügeliger Balkontüre,
Standflügel, horizontal unten

VE = 1 Stück

Bei Bedarf zusätzlich bestellen:

557.045 Schrauben

Einsatz:

Standard- und verdeckt
liegender Fensterbeschlag

599.419

Goujon d'encliquetage

acier, surface argentée,
pour porte de balcon à un ou
deux vantaux, vantail semi-
fixe, horizontal inférieur

UV = 1 pièce

Commander en plus si besoin:

557.045 Vis

Utilisation:

Ferrure de fenêtre Standard
et non-apparente

599.419

Bolt for spring-loaded catch

steel, silverlook surface,
for single- or double-vent
balcony doors, secondary vent,
horizontal bottom

PU = 1 piece

Order separately if required:

557.045 Screws

Application:

Standard and concealed
window fitting

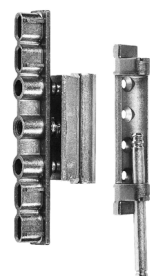

557.216

Kippflügelband Standard

Silberlook-Oberfläche,
für Kippflügel

Passende Abdeckkappen:

557.210 silber
557.211 weiss

VE = 1 Kippband
1 Scherenlager
1 Unterlage

Bei Bedarf zusätzlich bestellen:

557.045 Schrauben

557.046 Schrauben

Einsatz:

Standard-Fensterbeschlag

557.216

Charnière d'imposte Standard

surface argentée,
pour vantail à soufflet

Capuchons correspondants:

557.210 argenté
557.211 blanc

UV = 1 charnière à soufflet
1 charnière supérieur
du ciseaux
1 cale

Commander en plus si besoin:

557.045 Vis

557.046 Vis

Utilisation:

Ferrure de fenêtre Standard

557.216

Bottom-hung hinge Standard

silverlook surface,
for bottom-hung window

Matching cover caps:

557.210 silver
557.211 white

PU = 1 bottom-hung hinge
1 scissor hinge part
1 support

Order separately if required:

557.045 Screws

557.046 Screws

Application:

Standard window fitting



599.480

Öffnungsbegrenzer mit Drehbremse

Stahl, Silberlook-Oberfläche, einsetzbar ab FFB 600 mm, Bremskraft einstellbar, Öffnungswinkel 70° – 90°

VE = 1 Stück

Bei Bedarf zusätzlich bestellen:

557.045 Schrauben
557.046 Schrauben

Einsatz:
Standard-Fensterbeschlag

599.480

Compas de limitation d'ouverture avec frein

acier, surface argentée, utilisable dès FFB 600 mm, Force de freinage réglable, angle d'ouverture 70° à 90°

UV = 1 pièce

Commander en plus si besoin:

557.045 Vis
557.046 Vis

Utilisation:
Ferrure de fenêtre Standard

599.480

Opening limiter with swivel brake

steel, silverlook surface, suitable from FFB 600 mm, Braking force can be adjusted, opening angle 70 – 90 degrees

PU = 1 piece

Order separately if required:

557.045 Screws
557.046 Screws

Application:
Standard window fitting



557.220

Sicherungsschere 300

Stahl, schwarz und Silberlook-Oberfläche, für Kippflügel mit Hub 327 mm

VE = 2 Sicherungsscheren
2 Flügelunterlagen

Zusätzlich bestellen:

555.297 Blindnietmutter
557.248 Schrauben

557.221

Sicherungsschere 600

wie 557.220, jedoch für Hub 600 mm

Einsatz:
Bei Kippflügeln, die nur mit einem Verriegelungspunkt gehalten werden.

557.220

Compas de sécurité 300

Acier, surface noire et argentée, pour vantaux à soufflets avec course de 327 mm

UV = 2 compas de sécurité
2 cales de vantail

Commander séparément:

555.297 Ecrou aveugle
557.248 Vis

557.221

Compas de sécurité 600

comme 557.220, mais pour une course de 600 mm

Utilisation:
Pour les vantaux à soufflets qui ne sont maintenus que par un point de verrouillage.

557.220

Security stay 300

Steel, black and silver-look surface finish, for bottom-hung vents with a length of travel of 327 mm

PU = 2 security stays
2 vent supports

Order separately:

555.297 Blind rivet
557.248 Screws

557.221

Security stay 600

As 557.220, except for a length of travel of 600 mm

Application:
For bottom-hung vents, which are only held in place by one locking point.



557.219

Kippschere

Stahl, Silberlook-Oberfläche,
für Kippflügel

VE = 1 Falzschere
1 Unterfütterung

Bei Bedarf zusätzlich bestellen:

557.045 Schrauben
557.046 Schrauben

Einsatz:
Standard- und verdeckt
liegender Fensterbeschlag

557.219

Compas d'imposte

acier, surface argentée,
pour vantail à soufflet

UV = 1 compas d'arrêt
1 cale

Commander en plus si besoin:

557.045 Vis
557.046 Vis

Utilisation:
Ferrure de fenêtre Standard et
non-apparente

557.219

Tilt scissor

steel, silverlook surface,
for bottom-hung vents

PU = 1 rebate stay
1 support

Order separately if required:

557.045 Screws
557.046 Screws

Application:
Standard and concealed
window fitting

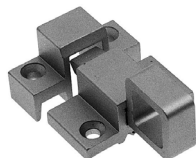

557.205

Alu-Schnäpper

eloxiert EV1, komplett, inkl.
Befestigungsmaterial

VE = 1 Schnäpper
1 Fangteil
1 Unterlage

557.205

Loqueteau d'imposte

éloxé naturel EV1, complet,
matériel de fixation inclus

UV = 1 loqueteau
1 pièce de réception
1 cale

557.205

Aluminium catch

anodised EV1, complete,
incl. fixing material

PU = 1 catch
1 locking plate
1 support



550.319

Ziehgriff

aus Aluminium, EV1 eloxiert,
inkl. Befestigungsmaterial

VE = 1 Stück

550.319

Poignée de tirage

en aluminium, anodisé EV1,
matériel de fixation inclus

UV = 1 pièce

550.319

Pull handle

anodised aluminium EV1,
incl. fixing material

PU = 1 piece

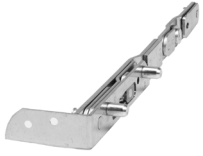

599.458 links
599.459 rechts

Drehlager
Stahl, Silberlook-Oberfläche,
für den Einsatz in Kippflügeln.

VE = 1 Stück

Einsatz:
Verdeckt liegender
Fensterbeschlag

599.458 gauche
599.459 droite

Compas
acier, surface argentée,
pour vantail à soufflet

UV = 1 pièce

Utilisation:
Ferrure de fenêtre
non-apparente

599.458 LH
599.459 RH

Pivot hinge
steel, silverlook surface,
for bottom-hung vents

PU = 1 piece

Application:
Concealed window fitting



599.460
Drehlagerschiene
Stahl, Silberlook-Oberfläche,
für den Einsatz in Kippflügeln,
Bedarf pro Flügel 2 Stück

VE = 1 Stück

Einsatz:
Verdeckt liegender
Fensterbeschlag

599.460
Crémone du compas
acier, surface argentée,
pour vantail à soufflet,
nécessaire par vantail 2 pièces

UV = 1 pièce

Utilisation:
Ferrure de fenêtre
non-apparente

599.460
Pivot hinge rod
steel, silverlook surface,
for bottom-hung vents, required
each vent 2 pieces

PU = 1 piece

Application:
Concealed window fitting



557.045

Schraube M4x20

Stahl verzinkt, SR1-Angriff, selbstgewindend, für Beschlagteile Flügelrahmen und Schliessbleche

Bohrdurchmesser 3,5 mm

VE = 100 Stück

557.045

Vis M4x20

acier zingué, empreinte SR1, autotaraudeuse, pour ferrures du cadre ouvrant et gâches de fermeture

Diamètre de perçage 3,5 mm

UV = 100 pièces

557.045

Screw M4x20

galvanised steel, SR1 head, self-tapping, for fittings on vent frame and strike plates

Hole diameter 3.5 mm

PU = 100 pieces



557.046

Schraube M4x12

Stahl verzinkt, SR1-Angriff, selbstgewindend, für Beschlagteile Rahmen

Bohrdurchmesser 3,5 mm

VE = 100 Stück

557.046

Vis M4x12

acier zingué, empreinte SR1, autotaraudeuse, pour les pièces de ferrure cadre

Diamètre de perçage 3,5 mm

UV = 100 pièces

557.046

Screw M4x12

galvanised steel, SR1 head, self-tapping, for frame fittings components

Hole diameter 3.5 mm

PU = 100 pieces



557.048

Schraube M4x27

Stahl verzinkt, SR1-Angriff, selbstgewindend, für Befestigung der Falzschere

Bohrdurchmesser 3,5 mm

VE = 50 Stück

557.048

Vis M4x27

acier zingué, empreinte SR1, autotaraudeuse, pour la fixation des compas d'arrêt

Diamètre de perçage 3,5 mm

UV = 50 pièces

557.048

Screw M4x27

galvanised steel, SR1 head, self-tapping, for fixing rebate stay

Hole diameter 3.5 mm

PU = 50 pieces



557.248

Senkschraube M5x20

Stahl verzinkt, Edelstahl-Look, Torx-Angriff T20, gewindeformend

VE = 100 Stück

557.248

Vis à tête fraisée M5x20

acier zingué, surface acier Inox, empreinte Torx T20, formant le taraudage

UV = 100 pièces

557.248

Countersunk screw M5x20

galvanised steel, stainless steel surface, empreinte Torx T20, self-tapping

PU = 100 pieces



555.297

Blindnietmutter

M5, Stahl verzinkt und gelbchromatiert, zur Befestigung der Beschläge

VE = 100 Stück

555.297

Ecrou aveugle

M5, acier zingué et chromatée jaune, pour fixation des ferrures

UV = 100 pièces

555.297

Blind rivet

M5, steel galvanised and yellow chromated, for fixing fittings

PU = 100 pieces



451.093

Rahmendübel

für Beton/Ziegelvollstein/Hochlochziegel, Torx-Angriff, Länge 140 mm, Einbau mit Torx-Klinge 499.005

VE = 50 Stück

Einbau mit 499.144

451.093

Goujon d'ancrage

pour béton/briques pleines, empreinte Torx, longueur 140 mm, fixation avec lame Torx 499.005

UV = 50 pièces

Montage avec 499.144

451.093

Anchor bolt

for concrete/solid clay brick, Torx-set recess head, length 140 mm, insert with Torx-set blade 499.005

PU = 50 pieces

Installation with 499.144



451.094

Rahmendübel

für Beton/Ziegelvollstein/Hochlochziegel, Torx-Angriff, Länge 160 mm, Einbau mit Torx-Klinge 499.005

VE = 50 Stück

Einbau mit 499.144

451.094

Goujon d'ancrage

pour béton/briques pleines, empreinte Torx, longueur 160 mm, fixation avec lame Torx 499.005

UV = 50 pièces

Montage avec 499.144

451.094

Anchor bolt

for concrete/solid clay brick, Torx-set recess head, length 160 mm, insert with Torx-set blade 499.005

PU = 50 pieces

Installation with 499.144



557.050

Beschlagunterlage

Federstahl, als Beschlagunterlage in der Nute vom Flügelprofil

VE = 10 Stück

557.050

Cale

acier à ressorts, pour la rainure du profilé de vantail

UV = 10 pièces

557.050

Mechanism supprt

spring steel, into the groove of the vent profil

PU = 10 pieces

Europäisches Hansemuseum, Lübeck/DE (Architekt: Andreas Heller, Hamburg/DE)



Standard-Fensterbeschlag

- Einhandbeschlag für Dreh-, Drehkipp-, Stulp- und Kippfenster
- Fensterbeschlag mit Pilzkopfverriegelung für erhöhte Einbruch-Sicherheit
- Anpressdruck verstellbar
- Flügel seitlich und in der Höhe regulierbar
- Keine Ausnehmungen für Bandteile erforderlich
- Rationeller Einbau dank praktischer Verarbeitungs-Hilfsmittel
- Optional Mehrfachspaltlüftung
- Optional Zuschlagsicherung
- Korrosionsbeständigkeit nach EN ISO 9227-NS Klasse 4 nach EN 1670
- Zur Erreichung der maximalen Leistungswerte bzw. der CE-Kennzeichnung sind die Gutachtlichen Stellungnahmen zu beachten.
(docucenter.jansen.com)

Ferrure de fenêtre Standard

- Ferrure une main pour fenêtres à la française, oscillo-battantes, pour fenêtres à deux vantaux et à soufflet
- Ferrure de fenêtre avec verrouillage champignon pour une meilleure sécurité anti-effraction
- Pression d'appui réglable
- Vantaux réglables sur le côté et en hauteur
- Aucun évidement nécessaire pour les éléments de paumelle
- Montage rationnel grâce aux outils d'usinage pratiques
- En option limiteur d'aération multiple
- En option sécurité fermeture brusque
- Résistance à la corrosion selon EN ISO 9227-NS classe 4 selon EN 1670
- Il doit être tenu compte des avis d'expert dans le but d'obtenir les valeurs de performance maximales et le marquage CE.
(docucenter.jansen.com)

Standard window fitting

- Single-handed fitting for tilt, turn/tilt, double-vent and bottom-hung window
- Window fitting with mushroom closure for enhanced anti-burglar security
- Contact pressure adjustable
- Vent can be regulated on the side and vertically
- No recesses necessary for hinge parts
- Efficient installation thanks to practical assembly tools
- Optional multi-point ventilation
- Optional anti-slam fitting
- Corrosion resistance in accordance with EN ISO 9227-NS Class 4 in accordance with EN 1670
- To achieve the maximum performance values and/or the CE marking, the expert appraisal report must be observed.
(docucenter.jansen.com)

Folgende technische Rahmenbedingungen müssen beachtet werden:

Allgemein:

Max. Gewicht:	bis 150 kg
Max. Fläche:	3.0 m ²
Max. Seitenverhältnis	
FFB/FFH:	≤ 2*
G-Mass min.:	300 mm

Les conditions cadres techniques suivantes doivent être observées:

Généralités:

Poids max.:	jusqu'à 150 kg
Surface max.:	3.0 m ²
Rapport latéral max.	
largeur/hauteur FFB/FFH:	≤ 2*
Mesure G min.:	300 mm

The following technical limiting conditions must be duly considered:

General:

Max. weight:	to 150 kg
Max. surface:	3.0 m ²
Max. ratio	
width/height FFB/FFH:	≤ 2*
G-measurement min.:	300 mm

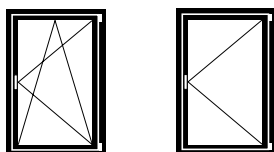

Flügelgrößen Drehkipp- und Drehfenster:

Max.	FFH = 2760 mm
	FFB = 1435 mm
Min.	FFH = 600 mm
	FFB = 600 mm

Grandeurs du vantail fenêtre oscillo-battante et à la française:

Max.	FFH = 2760 mm
	FFB = 1435 mm
Min.	FFH = 600 mm
	FFB = 600 mm

Size of vents turn/tilt and side-hung windows:

Max.	FFH = 2760 mm
	FFB = 1435 mm
Min.	FFH = 600 mm
	FFB = 600 mm

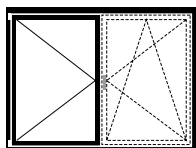

Flügelgröße Stulp-Fenster:

Max.	FFH = 2760 mm
	SF-FB = 1435 mm
Min.	FFH = 600 mm
	SF-FB = 600 mm

Grandeur du vantail fenêtre à deux vantaux:

Max.	FFH = 2760 mm
	SF-FB = 1435 mm
Min.	FFH = 600 mm
	SF-FB = 600 mm

Size of vent double-vent window:

Max.	FFH = 2760 mm
	SF-FB = 1435 mm
Min.	FFH = 600 mm
	SF-FB = 600 mm

Empfehlung Jansen:
 Flügelhöhe und Flügelbreite 1 mm ins Minus schneiden betreffend Sollmass.

Recommandation Jansen:
 Couper la hauteur et la largeur de vantail à 1 mm de moins que la cote de consigne.

Jansen recommendation:
 Cut vent height and vent width 1 mm into the minus relative to the target dimension.

Zur Erreichung der maximalen Leistungswerte bzw. der CE-Kennzeichnung sind die Gutachtlichen Stellungnahmen zu beachten. (docucenter.jansen.com)

Il doit être tenu compte des avis d'expert dans le but d'obtenir les valeurs de performance maximales et le marquage CE. (docucenter.jansen.com)

To achieve the maximum performance values and/or the CE marking, the expert appraisal report must be observed. (docucenter.jansen.com)

* Gilt nicht bei Kippfenstern

* Ne s'applique pas aux fenêtres à soufflet

* Does not apply to bottom-hung windows

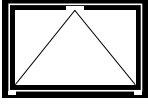

Flügelgröße Kipp-Fenster:

Max.	FFH =	2760 mm
	FFB =	2760 mm
Min.	FFH =	600 mm
	FFB =	600 mm
Max. Gewicht:	80 kg	
	(2 Bänder)	120 kg
	(3 Bänder)	

Grandeur du vantail fenêtre à soufflet:

Max.	FFH =	2760 mm
	FFB =	2760 mm
Min.	FFH =	600 mm
	FFB =	600 mm
Poids max.:	80 kg	
	(2 paumelles)	120 kg
	(3 paumelles)	

Size of vent bottom-hung window:

Max.	FFH =	2760 mm
	FFB =	2760 mm
Min.	FFH =	600 mm
	FFB =	600 mm
Max. weight:	80 kg	
	(2 hinges)	120 kg
	(3 hinges)	

Empfehlung Jansen:
Flügelhöhe und Flügelbreite 1 mm ins
Minus schneiden betreffend Sollmass.

Recommandation Jansen:
Couper la hauteur et la largeur de
vantail à 1 mm de moins que la cote
de consigne.

Jansen recommendation:
Cut vent height and vent width 1 mm
into the minus relative to the target
dimension.

Zur Erreichung der maximalen
Leistungswerte bzw. der CE-Kenn-
zeichnung sind die Gutachtlichen
Stellungnahmen zu beachten.
(docucenter.jansen.com)

Il doit être tenu compte des avis
d'expert dans le but d'obtenir les
valeurs de performance maximales
et le marquage CE.
(docucenter.jansen.com)

To achieve the maximum
performance values and/or the
CE marking, the expert appraisal
report must be observed.
(docucenter.jansen.com)

Max. Gewicht für Dreh- und Drehkipp-Fenster in Abhängigkeit Verhältnis Flügelfalzbreite (FFB) / Flügelfalzhöhe (FFH)

Poids maximal pour les fenêtres à la française et oscillo-battantes en fonction du rapport largeur de feuillure du vantail (FFB) / hauteur de feuillure du vantail (FFH)

Max. weight for side-hung and turn/tilt windows dependent on the relationship between vent rebate width (FFB) / vent rebate height (FFH)

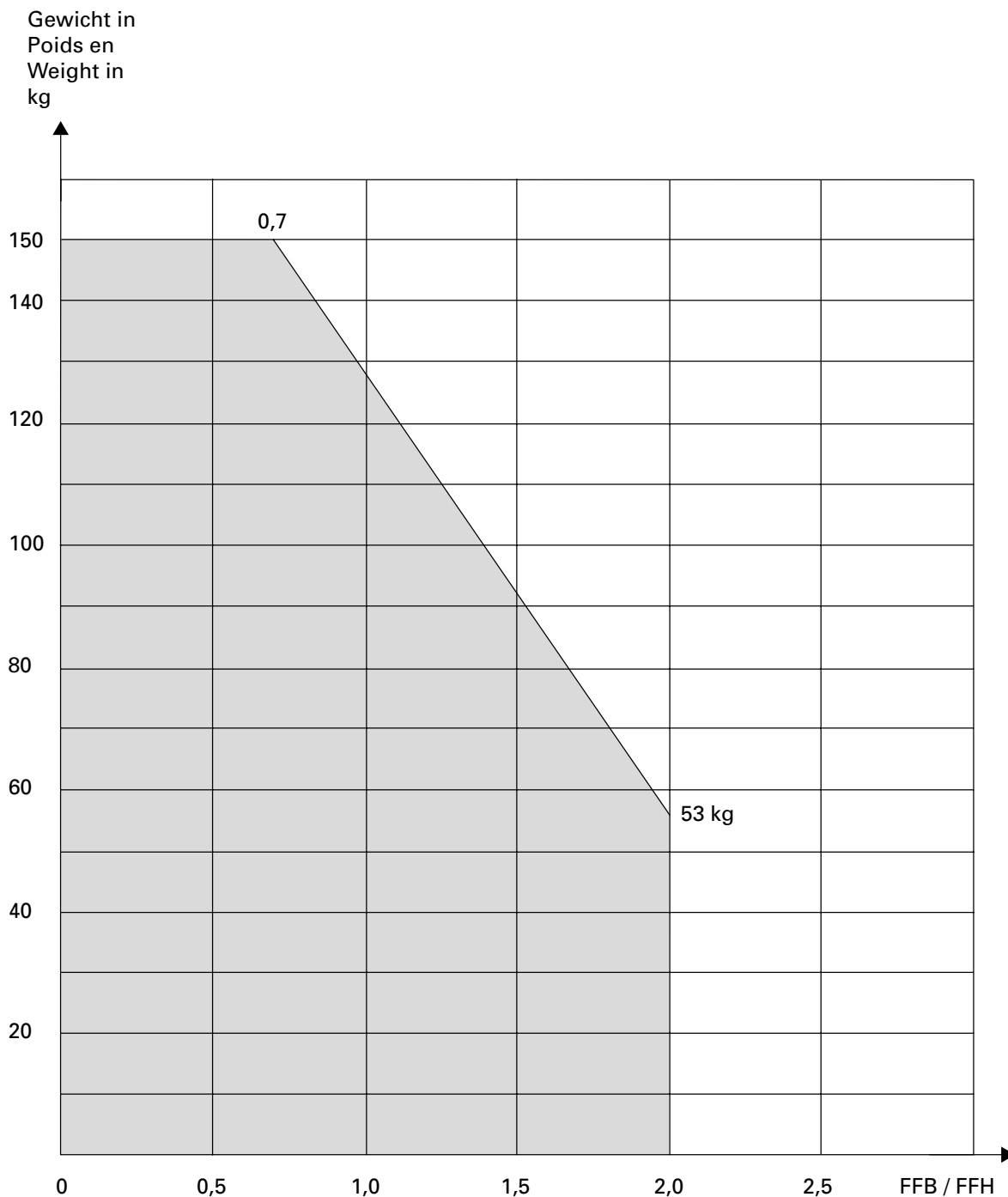

Sondergeometrien siehe Seite 94
Abweichende Größen auf Anfrage

Géométrie spéciale voir page 94
Tailles divergentes sur demande

Special geometry see page 94
Different sizes on request

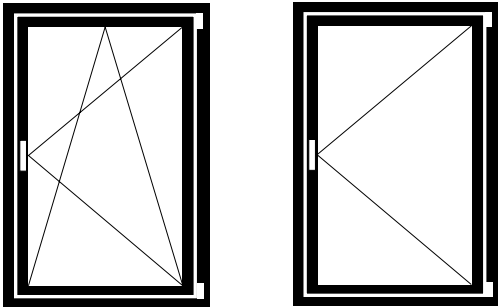

Drehkipp- und Drehbeschlag

Ferrure oscillo-battante et à la française

Turn/tilt and side-hung fitting

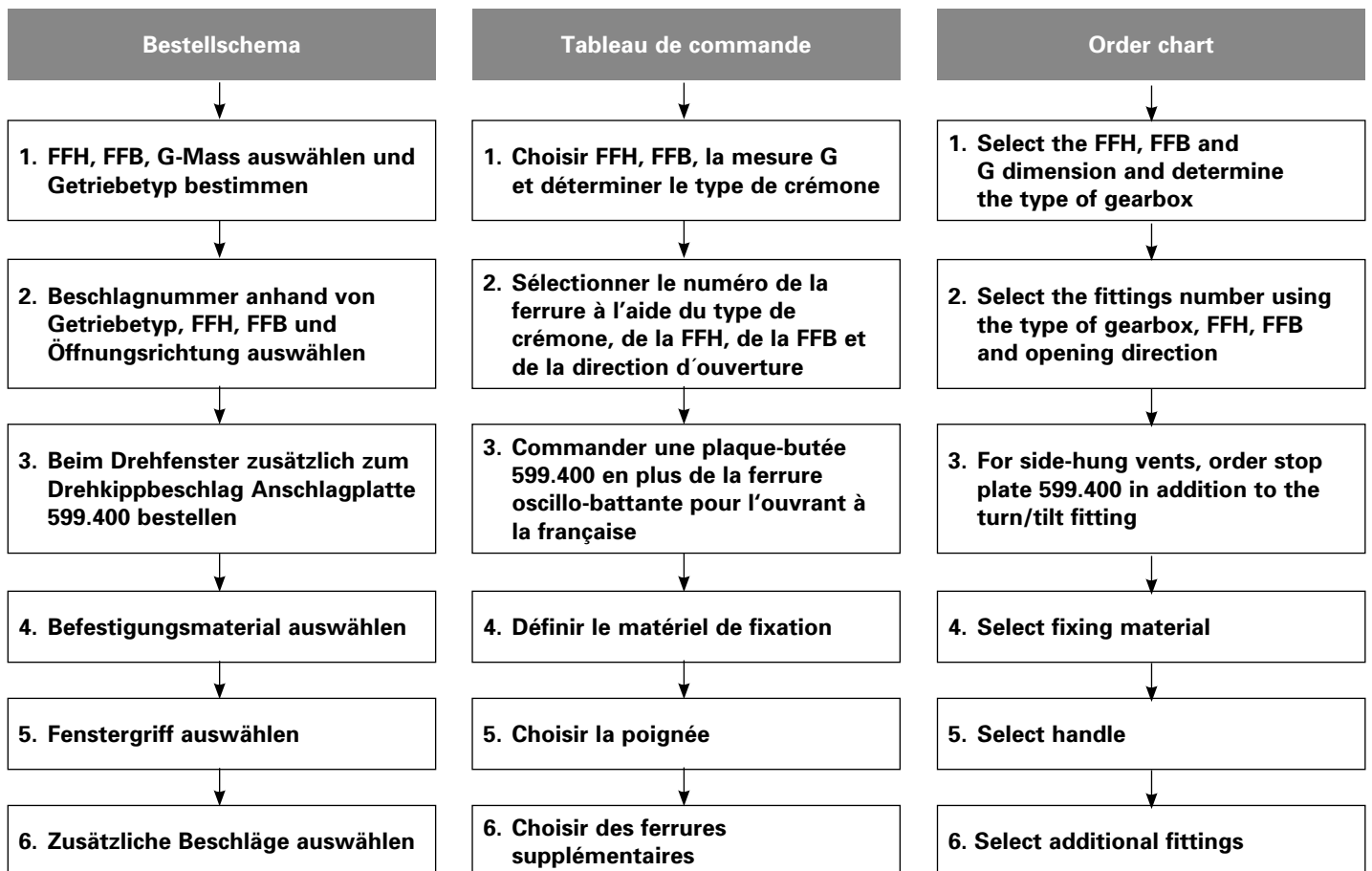

FFH = Flügelfalzhöhe
FFB = Flügelfalzbreite

FFH = Hauteur de feuillure du vantail
FFB = Largeur de feuillure du vantail

FFH = Vent rebate height
FFB = Vent rebate width

1. FFH, FFB, G-Mass
 auswählen und Getriebetyp
 bestimmen

1. Choisir FFH, FFB, la
 mesure G et déterminer le
 type de crémono

1. Select the FFH, FFB and
 G dimension and determine
 the type of gearbox

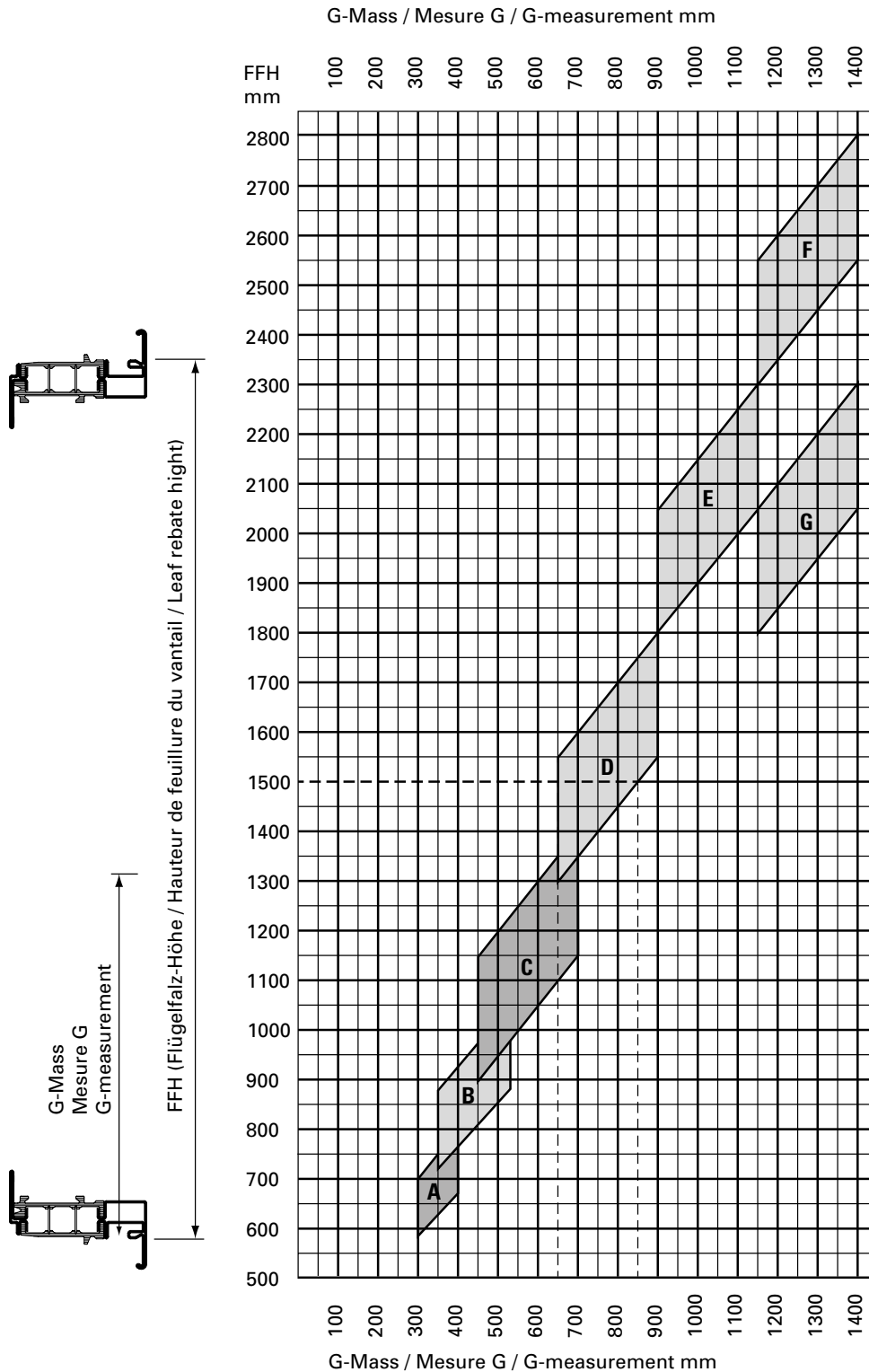

Beispiel:
 FFH 1500 mm
 G-Mass
 von 650 mm
 bis 850 mm

Exemple:
 FFH 1500 mm
 Mesure G de
 650 mm à 850 mm

Example:
 FFH 1500 mm
 G measurement from
 650 mm to 850 mm

**A Einbau Fehlschalt-
 sicherung nicht möglich**

**A Montage anti-fausse
 manoeuvre pas possible**

**A Installation fool-proof
 mechanism not possible**

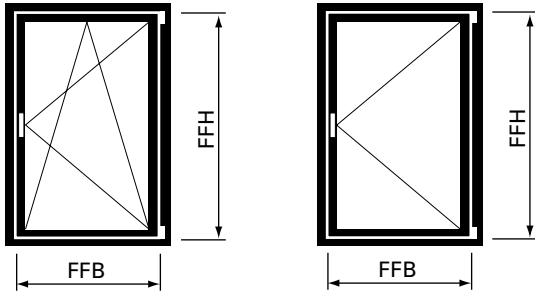

2. Beschlagnummer anhand von Getriebetyp, FFH, FFB und Öffnungsrichtung auswählen

2. Sélectionner le numéro de la ferrure à l'aide du type de crémonne, de la FFH, de la FFB et de la direction d'ouverture

2. Select the fittings number using the type of gearbox, FFH, FFB and opening direction

Getriebetyp gemäss Diagramm Seite 63 Type de crémonne selon diagramme page 63 Type of gearbox according to diagram page 63	Flügelalzhöhe Hauteur de feuillure du vantail Vent rebate height FFH	Flügelalzbreite Largeur de feuillure du vantail Vent rebate width FFB			
		600 - 775 mm	776 - 1025 mm	1026 - 1250 mm	1251 - 1435 mm
Typ A	600 - 800 mm	560.01x	560.02x	560.03x	560.04x
Typ B	711 - 1050 mm	560.06x	560.07x	560.08x	560.09x
Typ C	901 - 1400 mm	560.11x	560.12x	560.13x	560.14x
Typ D	1301 - 1800 mm	560.16x	560.17x	560.18x	560.19x
Typ E	1801 - 2300 mm	560.21x	560.22x	560.23x	560.24x
Typ G	1801 - 2300 mm	560.26x	560.27x	560.28x	560.29x
Typ F	2301 - 2760 mm	560.31x	560.32x	560.33x	560.34x

x = 1 = Drehkipp- und Drehbeschlag linksöffnend
2 = Drehkipp- und Drehbeschlag rechtsöffnend

x = 1 = Ferrure oscillo-battante et à la française ouvrant à gauche
2 = Ferrure oscillo-battante et à la française ouvrant à droite

x = 1 = Turn/tilt and side-hung fitting lefthand
2 = Turn/tilt and side-hung fitting righthand

Maximalwerte von Seite 59 beachten

Tenir compte des valeurs maximales du page 59

Note the maximum values (page 59)

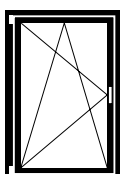

linksöffnend
ouvrant à gauche
lefthand

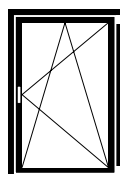

rechtsöffnend
ouvrant à droite
righthand

3. Beim Drehfenster zusätzlich zum Drehkippbeschlag Anschlagplatte 599.400 bestellen

3. Commander une plaque-butée 599.400 en plus de la ferrure oscillo-battante pour l'ouvrant à la française

3. For side-hung vents, order stop plate 599.400 in addition to the turn/tilt fitting

4. Befestigungsmaterial auswählen

4. Choisir le matériel de fixation

4. Select fixing material

Schraubenbedarf

Ungefähre Anzahl Schrauben pro Flügel:

557.045 ca. 65 Schrauben
557.046 ca. 10 Schrauben

Besoins en vis

Nombre approximatif de vis par vantail:

557.045 env. 65 vis
557.046 env. 10 vis

Screws required

Approximate number of screws per vent:

557.045 approx. 65 screws
557.046 approx. 10 screws

5. Fenstergriffe auswählen

siehe Seite 48

5. Choisir la poignée

voir page 48

5. Select handle

see page 48

6. Zusätzliche Beschläge auswählen

ab Seite 49

6. Choisir des ferrures supplémentaires

à partir de page 49

6. Select additional fittings

from page 49

FFH = Flügelfalzhöhe
FFB = Flügelfalzbreite

FFH = Hauteur de feuillure du vantail
FFB = Largeur de feuillure du vantail

FFH = Vent rebate height
FFB = Vent rebate width

Legende Dreh- und
 Drehkippbeschlag Standard

Légende ferrure oscillo-battante
 et à la française Standard

Key to Standard turn/tilt and
 side-hung fitting

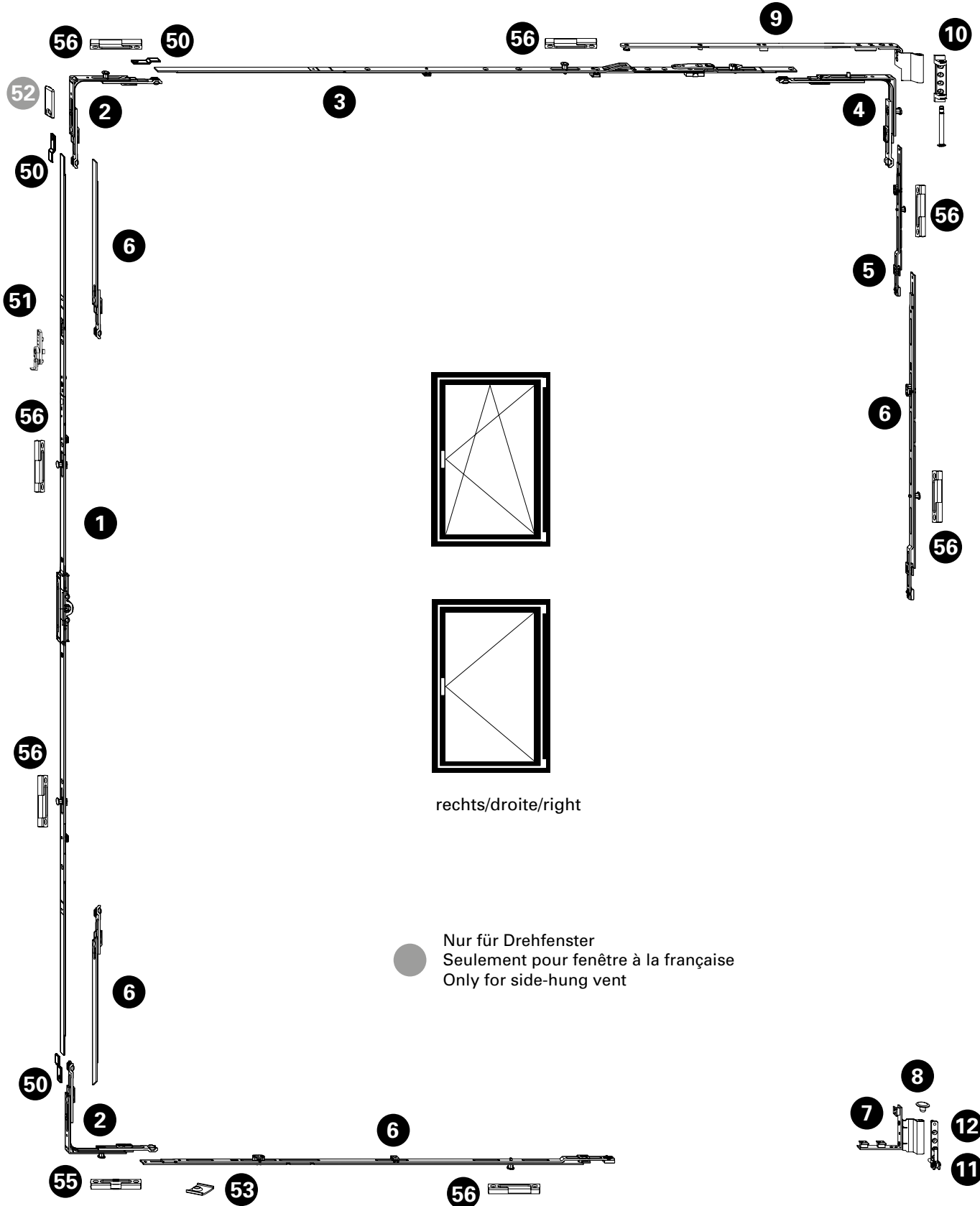

Drehkipp- und Drehbeschlag
Ferrure oscillo-battante et à la française
Turn/tilt and side-hung fitting

Janisol HI Fenster
Janisol HI fenêtres
Janisol HI windows

Pos.	Beschrieb Description Description	Typ Type Type	Kennzeichnung Désignation Designation	Einsatz Utilisable Suitable	Bohrlehre Gabarit de perçage Drilling jig	Artikel-Nr No d'article Part no.
1	Getriebebeschiene Crémone de tringle Mechanism rod	A B C D E G F	GAM.800.D.7,5 GAM.1050-1.D.7,5 GAM.1400-1.D.7,5 GAM.1800-2.D.7,5 GAM.2300-3.D.7,5 GAM.1800-2.D.7,5 GAM.1800-2.D.7,5	FFH 600 - 800 FFH 711 - 1050 FFH 901 - 1400 FFH 1301 - 1800 FFH 1801 - 2300 FFH 1801 - 2300 FFH 2301 - 2760	499.451 G.A G.B G.C G.D G.E G.D G.D	599.407 599.408 599.409 599.410 599.411 599.410 599.410
2	Eckmülenkung Renvoi d'angle Corner guide		E1		499.456 E	599.402
3	Oberschiene Tringle supérieure Top rod		OS2.800 OS2.1025-1 OS2.1250-1 OS2.1475-1	FFB 600 - 775 FFB 776 - 1025 FFB 1026 - 1250 FFB 1251 - 1435	499.454 O.B O.C O.D O.E	599.435 599.436 599.437 599.438
4	Eckmülenkung Renvoi d'angle Corner guide		E2		499.456 E	599.403
5	Mittenverriegelung Verrouillage central Central lock		MK.PA.250-1		499.453 M.B	599.417
6	Mittenverriegelung Verrouillage central Central lock	D E/G F F G A,B,C,D,E,F,G	MK.250-1 MK.750-1 MK.750-1/MK.500-1 MK.500-0 MK.500-0 MK.750-1	FFH 1301 - 1800 FFH 1801 - 2300 FFH 2301 - 2760 FFH 2301 - 2760 FFH 1801 - 2300 ab/dès/from FFB 1251	499.453 M.A M.D M.D/M.C M.C M.C M.D	599.413 599.416 599.416/415 599.414 599.414 599.416
7	Flügelager Fiche d'angle du vantail Vent hinge part		FWSB 18-9 J LS SL FWSB 18-9 J RS SL	links/à gauche/left rechts/à droite/right	499.456 F F	599.429 599.430
8	Flügelagerstopfen Bouchon Vent bearing stoppers		FVV SL			599.433
9	Schere Compas Stay		SK.2.18-9.LS SK.2.18-9.RS	links/à gauche/left rechts/à droite/right		599.441 599.442
10	Scherenlager Charnière supérieure du ciseaux Scissor hinge part		SL.K.3-6.130		499.571 E	599.443
11	Ecklager Charnière inférieure d'angle Corner hinge part		ESV 6-3-10 SL		499.571 E	599.428
12	Unterlage Ecklager Cale charnière d'angle Support for corner pivot					599.533
50	Stulpplatte / Plaque / Connecting piece		ER J SL			599.425
51	Fehlschaltssicherung Anti-fausse manoeuvre Fool-proof mechanism		FSA			599.406
52	Anschlagplatte/Plaque-butée/Stop plate AWDR					599.400
53	Auflauf / Appui / Lock staple					599.479
55	Kippschliessblech Gâche oscillo-battante Tilt striking plate		SBK.S.9-18.J		499.459 S.A	599.484
56	Sicherheitsschliessblech Gâche de sécurité Security strike plate		SBS.S.9-18.J.LS SBS.S.9-18.J.RS	links/à gauche/left rechts/à droite/right	499.459 S.A / S.B	599.482 599.483
60	Schraube / Vis / Screw M4x20					557.045
61	Schraube / Vis / Screw M4x12					557.046
63	Beschlagsunterlage / Cale / Mechanism support					557.050

VBZ Tramdepot Kalkbreite, Zürich/CH (Architekt: Ernst + Hummel GmbH, Zürich/CH)



Stulp-Beschlag (Standflügel)

Ferrure pour fenêtre à deux vantaux (vantail semi-fixe)

Fitting for double-vent window (secondary vent)

Janisol HI Fenster

Janisol HI fenêtres

Janisol HI windows

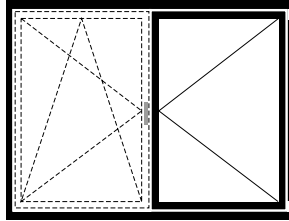
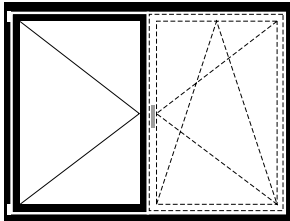

Stulp-Beschlag (Standflügel)

Ferrure pour fenêtre à deux vantaux (Vantail semi-fixe)

Fitting for double-vent window (Secondary vent)

Bestellschema

1. Beschlagnummer anhand von Getriebetyp, FFH, SF-FB und Öffnungsrichtung auswählen

2. Befestigungsmaterial auswählen

3. Zusätzliche Beschläge auswählen

Tableau de commande

1. Sélectionner le numéro de la ferrure à l'aide du type de crémonne, de la FFH, de la SF-FB et de la direction d'ouverture

2. Définir le matériel de fixation

3. Choisir des ferrures supplémentaires

Order chart

1. Select the fittings number using the type of gearbox, FFH, SF-FB and opening direction

2. Select fixing material

3. Select additional fittings

FFH = Flügelalzhöhe
SF-FB = Standflügel-Falzbreite

FFH = Hauteur de feuillure
du vantail
SF-FB = Largeur de feuillure du
vantail semi-fixe

FFH = Vent rebate height
SF-FB = Rebate width of
secondary vent

Stulp-Beschlag (Standflügel)

Ferrure pour fenêtre à deux vantaux (vantaïl semi-fixe)

Fitting for double-vent window (secondary vent)

Janisol HI Fenster

Janisol HI fenêtres

Janisol HI windows

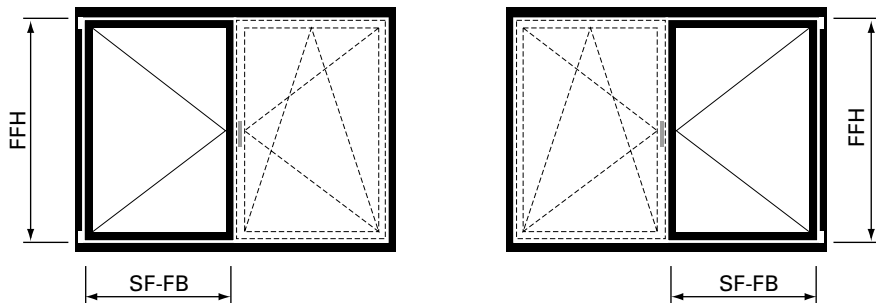

1. Beschlagnummer anhand von Getriebetyp, FFH, SF-FB und Öffnungsrichtung auswählen

1. Sélectionner le numéro de la ferrure à l'aide du type de crémonne, de la FFH, de la SF-FB et de la direction d'ouverture

1. Select the fittings number using the type of gearbox, FFH, SF-FB and opening direction

Getriebetyp gemäss Diagramm Seite 63 Type de crémonne selon diagramme page 63 Type of gearbox according to diagram page 63	Flügelfalzhöhe Hauteur de feuillure du vantaïl Vent rebate height FFH	Flügelfalzbreite Largeur de feuillure du vantaïl Vent rebate width SF-FB	
		600 - 1250 mm	1251 - 1435 mm
Typ A	600 - 800 mm	560.00x	
Typ B	801 - 1050 mm	560.05x	560.09x
Typ C	901 - 1400 mm	560.10x	560.14x
Typ D	1301 - 1800 mm	560.15x	560.19x
Typ E	1801 - 2300 mm	560.20x	560.24x
Typ G	1801 - 2300 mm	560.25x	560.29x
Typ F	2301 - 2760 mm	560.30x	560.34x

x = 3 = Stulpbeschlag linksöffnend

4 = Stulpbeschlag rechtsöffnend

Maximalwerte von Seite 59 beachten

x = 3 = Ferrure pour fenêtre à deux vantaux ouvrant à gauche

4 = Ferrure pour fenêtre à deux vantaux ouvrant à droite

Tenir compte des valeurs maximales du page 59

x = 3 = Fitting for double-vent window lefthand

4 = Fitting for double-vent window righthand

Note the maximum values (page 59)

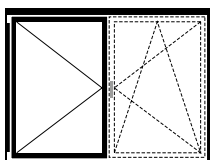

linksöffnend
ouvrant à gauche
lefthand

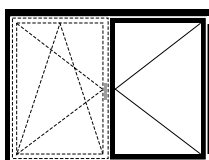

rechtsöffnend
ouvrant à droite
righthand

Stulp-Beschlag (Standflügel)**Ferrure pour fenêtre à deux vantaux (vantail semi-fixe)****Fitting for double-vent window (secondary vent)**

Janisol HI Fenster

Janisol HI fenêtres

Janisol HI windows

**2. Befestigungsmaterial
auswählen****Schraubenbedarf**Ungefähre Anzahl Schrauben
pro Flügel:**557.045** ca. 60 Schrauben**557.046** ca. 10 Schrauben**2. Choisir le matériel de
fixation****Besoins en vis**Nombre approximatif de vis par
vantail:**557.045** env. 60 vis**557.046** env. 10 vis**2. Select fixing material****Screws required**Approximate number of screws
per vent:**557.045** approx. 60 screws**557.046** approx. 10 screws**3. Zusätzliche Beschläge
auswählen**

ab Seite 49

**3. Choisir des ferrures
supplémentaires**

à partir de page 49

3. Select additional fittings

from page 49

FFH = Flügelfalzhöhe
SF-FB = Standflügel-Falzbreite**FFH** = Hauteur de feuillure
du vantail
SF-FB = Largeur de feuillure du
vantail semi-fixe**FFH** = Vent rebate height
SF-FB = Rebate width of
secondary vent

Stulp-Beschlag (Standflügel)

Ferrure pour fenêtre à deux vantaux (vantail semi-fixe)

Fitting for double-vent window (secondary vent)

Janisol HI Fenster

Janisol HI fenêtres

Janisol HI windows

Legende Stulpbeschlag Standard

Légende ferrure pour fenêtre à deux vantaux Standard

Key to Standard fitting for double-vent window

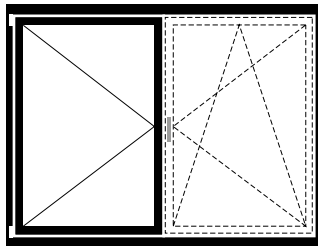
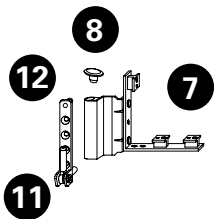
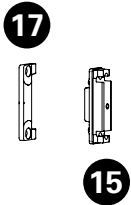
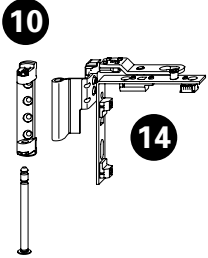

links/gauche/left

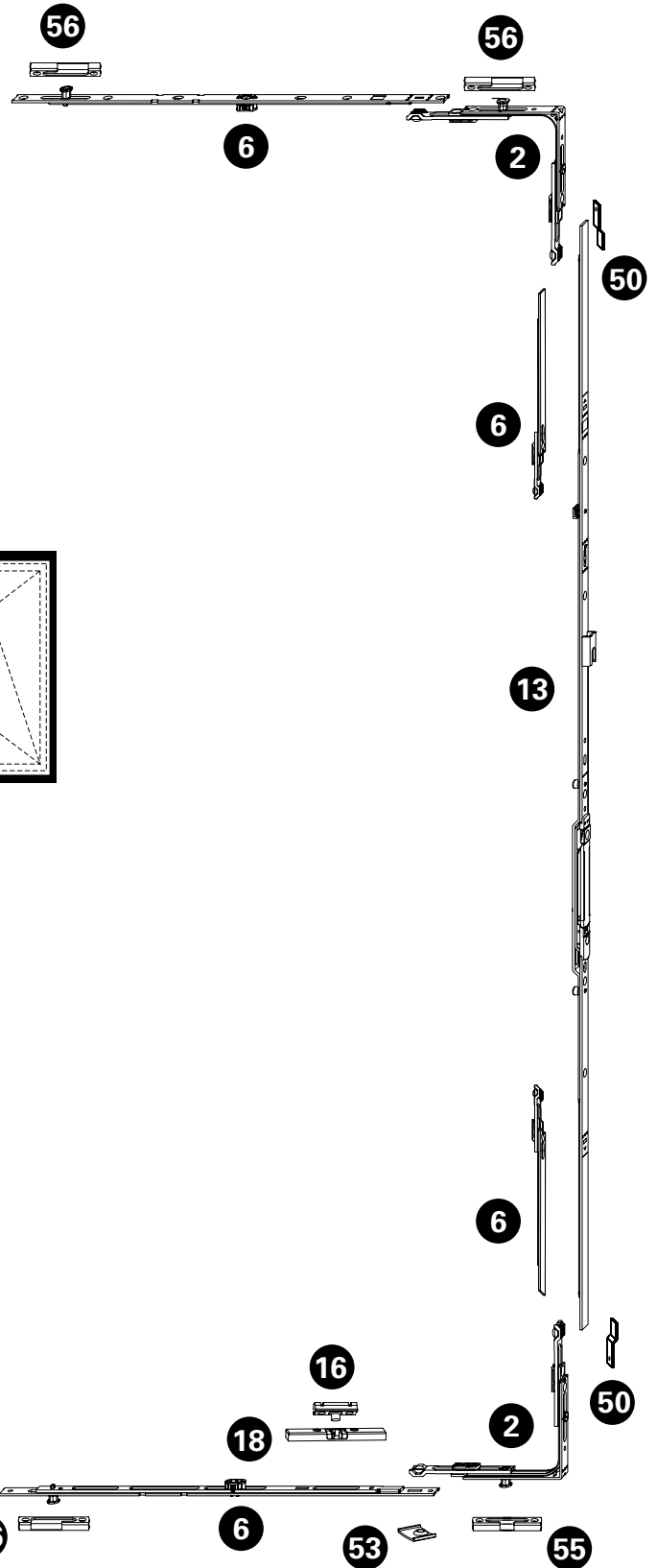

Stulp-Beschlag (Standflügel)**Ferrure pour fenêtre à deux vantaux (vantaïl semi-fixe)****Fitting for double-vent window (secondary vent)**

Janisol HI Fenster

Janisol HI fenêtres

Janisol HI windows

Pos.	Beschrieb Description Description	Typ Type Type	Kennzeichnung Désignation Designation	Einsatz Utilisable Suitable	Bohrlehre Gabarit de perçage Drilling jig	Artikel-Nr No d'article Part no.
2	EckmLenkung Renvoi d'angle Corner guide		E1		499.456 E	599.402
6	Mittenverriegelung Verrouillage central Central lock	G,F A,B,C,D,E,F,G	MK.500-0 MK.750-1	ab/dès/from FFH 1801 ab/dès/from SF-FB 1251	499.453 M.C M.D	599.414 599.416
7	Flügelager Fiche d'angle du vantaïl Vent hinge part		FWSB 18-9 J LS SL FWSB 18-9 J RS SL	links/à gauche/left rechts/à droite/right	499.456 F F	599.429 599.430
8	Flügelagerstopfen Bouchon Vent bearing stoppers		FWV SL			599.433
10	Scherenlager Charnière supérieure du ciseaux Scissor hinge part		SL.K.3-6.130		499.571 E	599.443
11	Ecklager Charnière inférieure d'angle Corner hinge part		ESV 6-3-10 SL		499.571 E	599.428
12	Unterlage Ecklager Cale charnière d'angle Support for corner pivot					599.533
13	Stulpgetriebe Crémone de vantaïl semi-fixe Double-vent gearbox	B C D E G F	GASM.1050-1.E3 GASM.1400-1 GASM.1800-2 GASM.2300-3 GASM.1800-2 GASM.1800-2	FFH 801 - 1050 FFH 901 - 1400 FFH 1301 - 1800 FFH 1801 - 2300 FFH 1801 - 2300 FFH 2301 - 2760	499.452 S.B S.C S.D S.E S.D S.D	599.421 599.422 599.423 599.424 599.423 599.423
14	Drehlager Compas Pivot hinge		DL.K.ET.18-9-LS DL.K.ET.18-9-RS	links/à gauche/left rechts/à droite/right	499.457 D D	599.426 599.427
15	Zwangsverriegelung Verrouillage forcé Security locking system		ZV-FT SL	ab/dès/from FFH 901	499.458 Z.A	599.445
16	Schnäpperbolzen Goujon d'encliquetage Bolt for spring-loaded catch		BK-FC SL	bis FFH 880 jusqu'à FFH 880 up to FFH 880	499.458 B.A	599.419
17	Schliessblech Gâche Strike plate		ZV-RT.H.9-20.AGR	ab/dès/from FFH 901	499.462 Z.A	599.444
18	Balkontürschnäpper Loqueteau pour porte de balcon Balcony door catch		BK-SL	bis FFH 880 jusqu'à FFH 880 up to FFH 880	499.462 B.C	599.401
50	Stulpplatte Plaque Connecting piece		ER J SL			599.425
53	Auflauf Appui Lock staple					599.479
55	Kippschliessblech Gâche oscillo-battante Tilt striking plate		SBK.S.9-18.J		499.459 S.A	599.484
56	Sicherheitsschliessblech Gâche de sécurité Security strike plate		SBS.S.9-18.J.LS SBS.S.9-18.J.RS	links/à gauche/left rechts/à droite/right	499.459 S.A / S.B	599.482 599.483
60	Schraube / Vis / Screw M4x20					557.045
61	Schraube / Vis / Screw M4x12					557.046
63	Beschlagsunterlage / Cale / Mechanism support					557.050

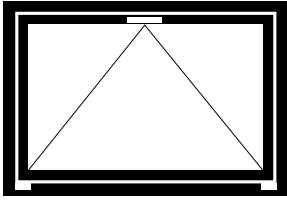

Kippbeschlag

Ferrure à soufflet

Bottom-hung fitting

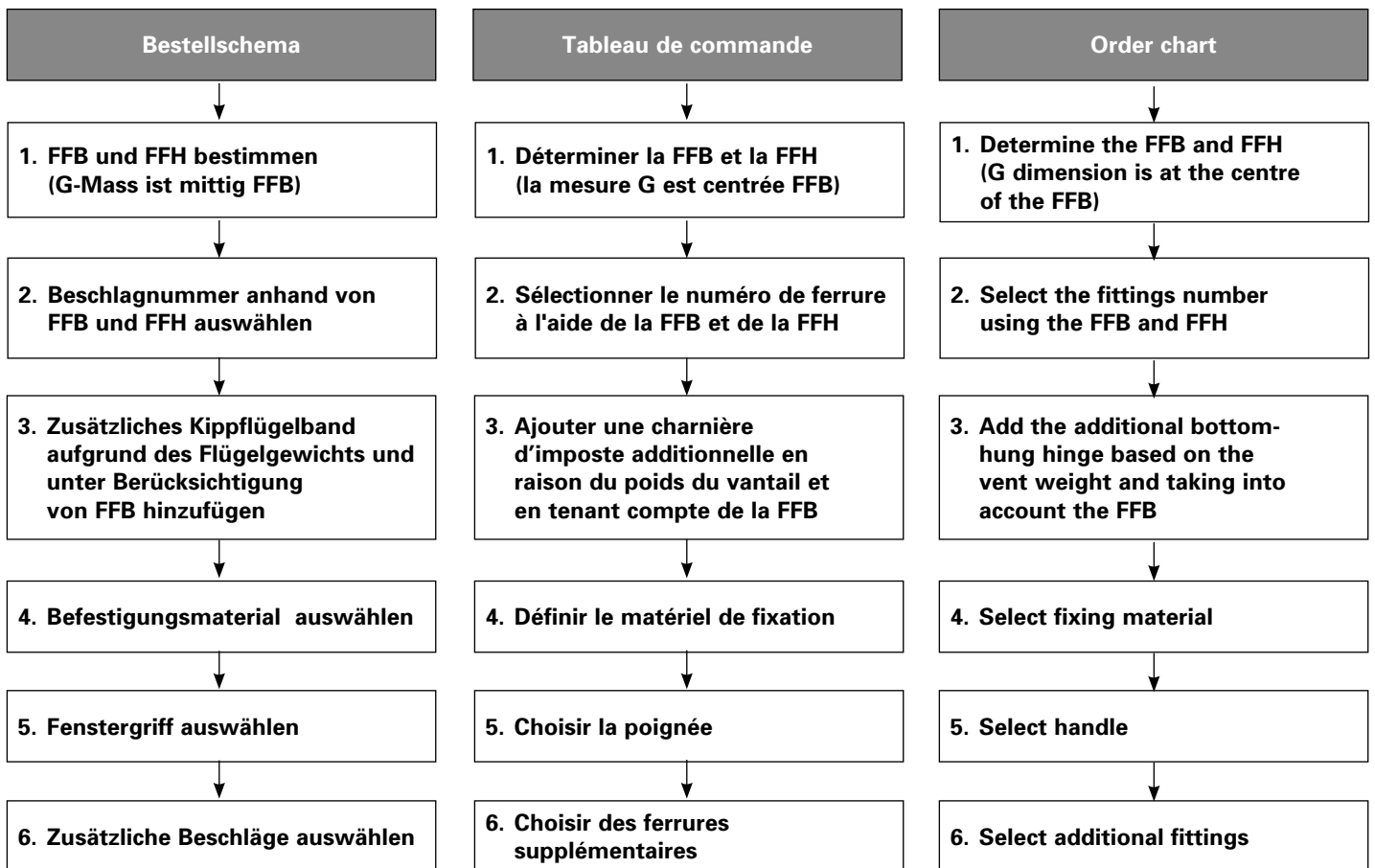

FFH = Flügelalzhöhe
FFB = Flügelalzbreite

FFH = Hauteur de feuillure du vantail
FFB = Largeur de feuillure du vantail

FFH = Vent rebate height
FFB = Vent rebate width

1. FFB und FFH bestimmen

1. Déterminer la FFB et la FFH

1. Determine the FFB and FFH

FFB
 mm

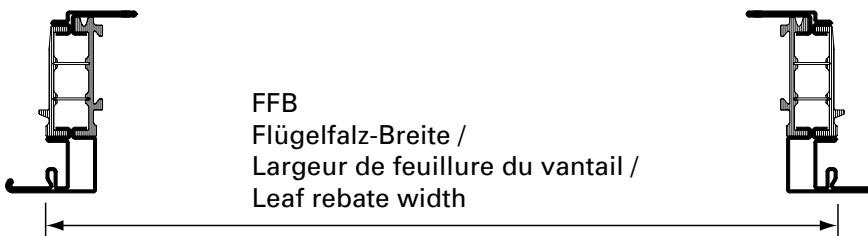
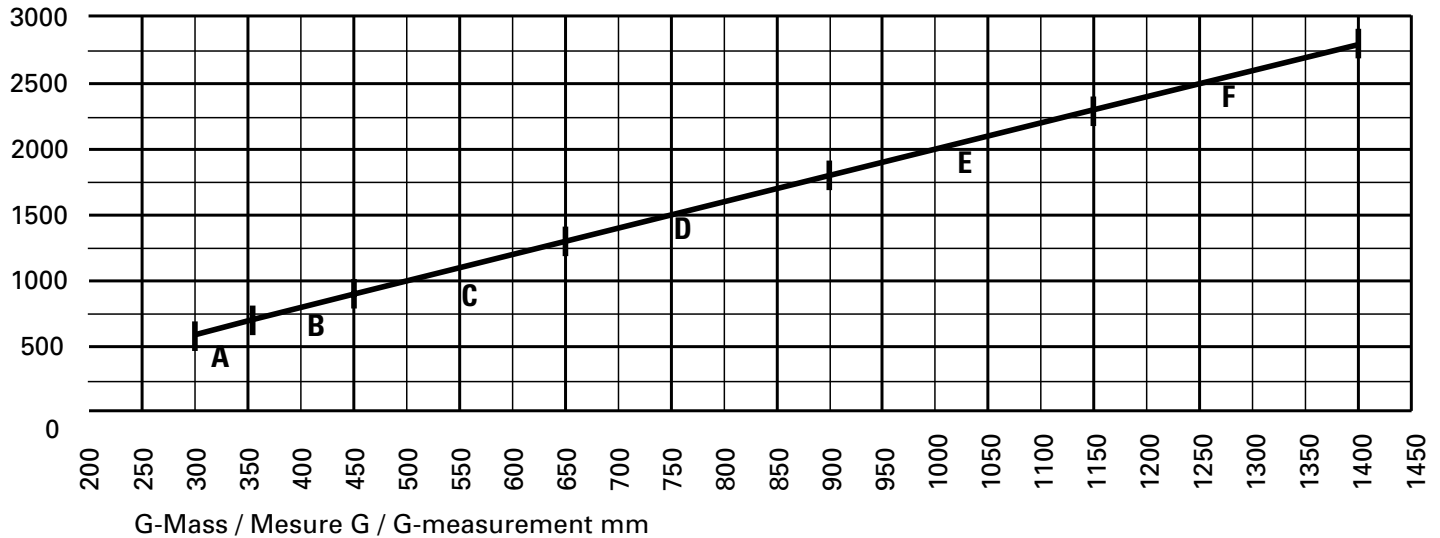

FFB
 Flügelfalz-Breite /
 Largeur de feuillure du vantail /
 Leaf rebate width

G-Mass bei Kippflügel immer mittig wählen.

Beispiel:
 FFH 1500 mm
 G-Mass 750 mm

Toujours choisir la mesure G centrée pour le vantail à soufflet.

Exemple:
 FFH 1500 mm
 Mesure G 750 mm

For the G measurement of bottom-hung vents, always select the value in the middle

Example:
 FFH 1500 mm
 G measurement 750 mm

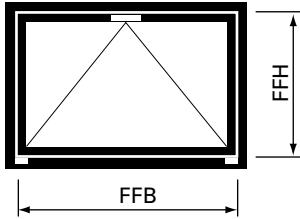

2. Beschlagnummer anhand von FFB und FFH auswählen

2. Sélectionner le numéro de ferrure à l'aide de la FFB et de la FFH

2. Select the fittings number using the FFB and FFH

Getriebetyp gemäss Diagramm Seite 63 Type de crémonne selon diagramme page 63 Type of gearbox according to diagram page 63	Flügelalzbreite Largeur de feuillure du vantail Vent rebate width FFB	Flügelalzhöhe Hauteur de feuillure du vantail Vent rebate height FFH			
		600 - 1300 mm	1301 - 1800 mm	1801 - 2300 mm	2301 - 2760 mm
Typ A	600 - 710 mm	560.005	560.065		
Typ B	711 - 900 mm	560.015	560.075	560.135	
Typ C	901 - 1300 mm	560.025	560.085	560.145	560.205
Typ D	1301 - 1800 mm	560.035	560.095	560.155	560.215
Typ E	1801 - 2300 mm	560.045	560.105		
Typ F	2301 - 2760 mm	560.055	560.115		

Maximalwerte von Seite 60 beachten

Tenir compte des valeurs maximales du page 60

Note the maximum values (page 60)

3. Zusätzliches Kippflügelband aufgrund des Flügelgewichts für folgende FFB/FFH

3. Ajouter une charnière d'imposte additionnelle en raison du poids du vantail et en tenant compte de la FFB/FFH

3. Add on additional bottom-hung hinge based on the vent weight and taking into account FFB/FFH

	Flügelgewicht Poids du vantail Vent weight	Zusätzliches Kippflügelband Charnière d'imposte additionnelle Additional bottom-hung hinge
FFB = 600 - 1300 mm	> 80 kg	557.216
FFB > 1300 mm		3. Band im Grundbeschlag enthalten Troisième paumelle comprise dans la ferrure de base 3rd hinge included in basic fitting

4. Befestigungsmaterial auswählen

Schraubenbedarf

Ungefähre Anzahl Schrauben pro Flügel:

557.045 ca. 60 Schrauben
557.046 ca. 10 Schrauben
557.048 ca. 2 Schrauben

4. Choisir le matériel de fixation

Besoins en vis

Nombre approximatif de vis par vantail:

557.045 env. 60 vis
557.046 env. 10 vis
557.048 env. 2 vis

4. Select fixing material

Screws required

Approximate number of screws per vent:

557.045 approx. 60 screws
557.046 approx. 10 screws
557.048 approx. 2 screws

5. Fenstergriffe auswählen

siehe Seite 48

5. Choisir la poignée

voir page 48

5. Select handle

see page 48

6. Zusätzliche Beschläge auswählen

ab Seite 49

6. Choisir des ferrures supplémentaires

à partir de page 49

6. Select additional fittings

from page 49

FFH = Flügelfalzhöhe
FFB = Flügelfalzbreite

FFH = Hauteur de feuillure du vantail
FFB = Largeur de feuillure du vantail

FFH = Vent rebate height
FFB = Vent rebate width

Kippbeschlag
Ferrure à soufflet
Bottom-hung fitting

Janisol HI Fenster
 Janisol HI fenêtres
 Janisol HI windows

Legende Kippbeschlag Standard

Légende ferrure à soufflet Standard

Key to Standard bottom-hung window

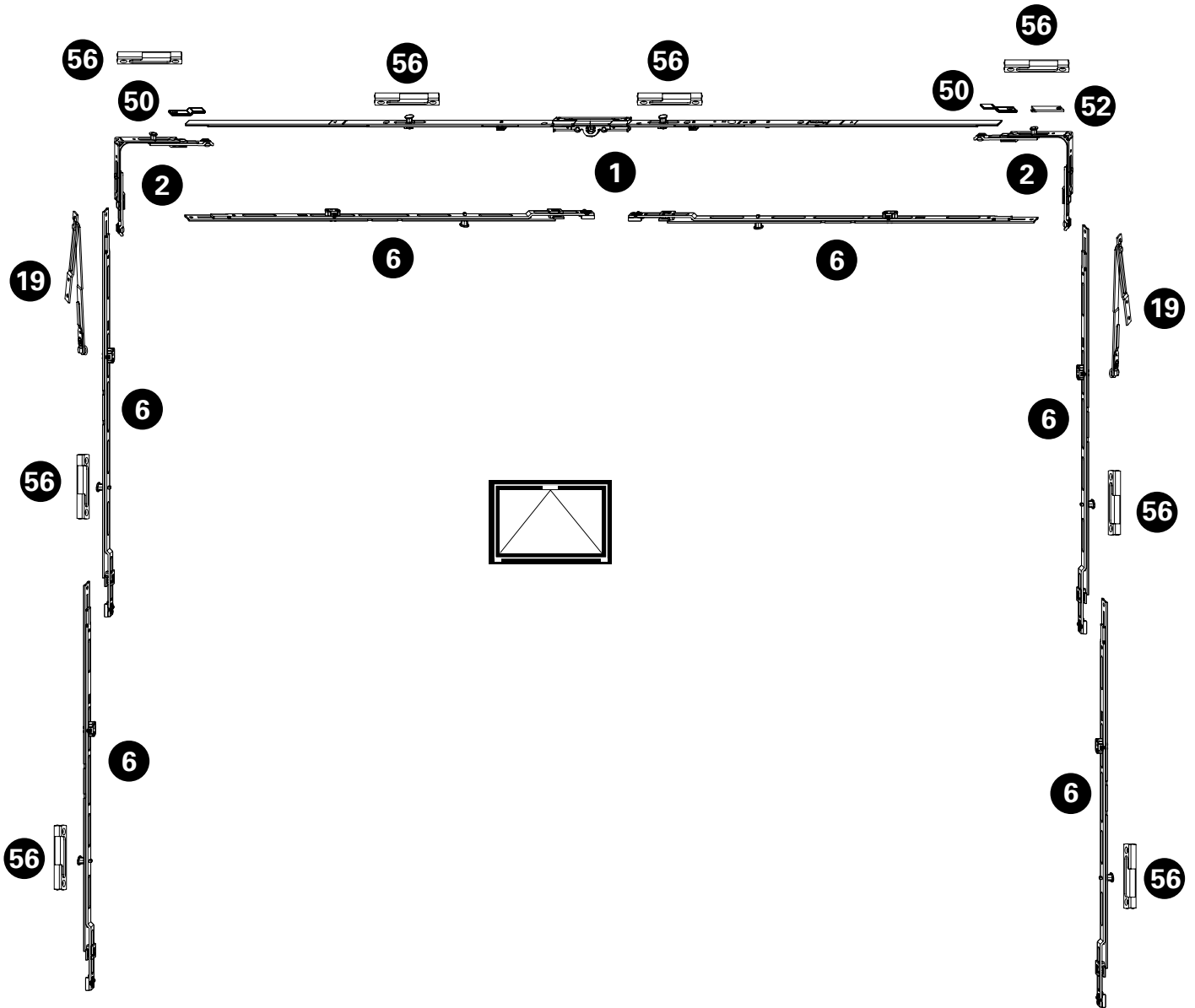

● Zusätzliches Kippband
 Charnière à soufflet complémentaire
 Additional bottom-hung hinge

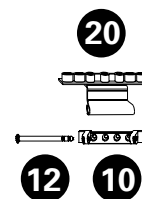
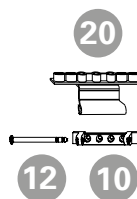
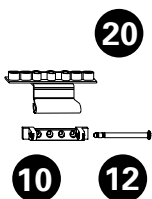

Kippbeschlag
Ferrure à soufflet
Bottom-hung fitting

Janisol HI Fenster
Janisol HI fenêtres
Janisol HI windows

Pos.	Beschrieb Description Description	Typ Type Type	Kennzeichnung Désignation Designation	Einsatz Utilisable Suitable	Bohrlehre Gabarit de perçage Drilling jig	Artikel-Nr No d'article Part no.
1	Getriebebeschiene Crémone de tringle Mechanism rod	A B C D E F	GAM.800.D.7,5 GAM.1050-1.D.7,5 GAM.1400-1.D.7,5 GAM.1800-2.D.7,5 GAM.2300-3.D.7,5 GAM.1800-2 D.7,5	FFB 600 - 800 FFB 801 - 1050 FFB 1051 - 1400 FFB 1401 - 1800 FFB 1801 - 2300 FFB 2301 - 2760	499.451 G.A G.B G.C G.D G.E G.D	599.407 599.408 599.409 599.410 599.411 599.410
2	Eckmflenkung Renvoi d'angle Corner guide		E1		499.456 E	599.402
6	Mittenverriegelung Verrouillage central Central lock		MK.750-1 MK.750-1 MK.750-1/MK.500-1	FFH 1301 - 1800 FFH 1801 - 2300 FFH 2301 - 2760	499.453 M.D M.D/M.C	599.416 599.416 599.416/415
10	Scherenlager Charnière supérieure du ciseaux Scissor hinge part		SL.K.3-6.130		499.571 E	599.443
12	Unterlage Ecklager Cale charnière d'angle Support for corner pivot					599.533
19	Falzscherer Compas d'arrêt Rebate stay		FSR SL	FFH < 1300 mm FFH > 1300 mm	499.462 F.D	557.219 599.405
20	Kippband Paumelle soufflet Tilt hinge		KB.K.18-9	FFB < 1300 mm < 80 kg (2 Stk./pcs.) FFB > 1300 mm > 80 kg (3 Stk./pcs.)	499.458 K.A	599.454
50	Stulpplatte Plaque Connecting piece		ER J SL			599.425
52	Anschlagplatte Plaque butée Stop plate		AWDR SL			599.400
56	Sicherheitsschliessblech Gâche de sécurité Security strike plate		SBS.S.9-18.J.LS	links/à gauche/left	499.459 S.A	599.482
60	Schraube / Vis / Screw M4x20					557.045
61	Schraube / Vis / Screw M4x12					557.046
62	Schraube / Vis / Screw M4x27					557.048
63	Beschlagsunterlage / Cale / Mechanism support					557.050

The Lighterman - King's Cross Pavilion, London/GB (Architekt: Stanton Williams Ltd, London/GB)



Verdeckt liegender Fensterbeschlag

- Einhandbeschlag für Dreh-, Drehkipp- und Stulpfenster
- Völlig verdeckt, im Falzbereich liegende Scheren-, Dreh- und Ecklagerungen
- Fensterbeschlag mit Pilzkopfverriegelung für erhöhte Einbruch-Sicherheit
- Anpressdruck verstellbar
- Flügel seitlich und in der Höhe regulierbar
- Keine Ausnehmungen für Bandteile und Dichtungen erforderlich
- Rationeller Einbau dank praktischer Verarbeitung-Hilfsmitteln
- Optional Mehrfachspaltlüftung
- Optional Zuschlagsicherung
- Korrosionsbeständigkeit nach EN ISO 9227-NS Klasse 4 nach EN 1670
- Zur Erreichung der maximalen Leistungswerte bzw. der CE-Kennzeichnung sind die Gutachtlichen Stellungnahmen zu beachten. (docucenter.jansen.com)

Ferrure de fenêtre non apparente

- Ferrure une main pour fenêtres à la française, oscillo-battantes et pour fenêtres à deux vantaux
- Pivots compas, compas et charnières d'angle non apparents dans la zone de la feuillure
- Ferrure de fenêtre avec verrouillage champignon pour une meilleure sécurité anti-effraction
- Pression d'appui réglable
- Vantaux réglables sur le côté et en hauteur
- Aucun fraisage nécessaire pour les pièces des paumelles et les joints
- Montage rationnel grâce aux outils d'usinage pratiques
- En option limiteur d'aération multiple
- En option sécurité fermeture brusque
- Résistance à la corrosion selon EN ISO 9227-NS classe 4 selon EN 1670
- Il doit être tenu compte des avis d'expert dans le but d'obtenir les valeurs de performance maximales et le marquage CE. (docucenter.jansen.com)

Concealed window fitting

- Single-handed fitting for tilt, turn/tilt and double-vent window
- Fully concealed, the scissor stay and side-hung and corner hinges are rebate-mounted
- Window fitting with mushroom closure for enhanced anti-burglar security
- Contact pressure adjustable
- Vent can be regulated on the side and vertically
- No recesses required for hinge parts and weatherstrips
- Efficient installation thanks to practical assembly tools
- Optional multi-point ventilation
- Optional anti-slam fitting
- Corrosion resistance in accordance with EN ISO 9227-NS Class 4 in accordance with EN 1670
- To achieve the maximum performance values and/or the CE marking, the expert appraisal report must be observed. (docucenter.jansen.com)

Folgende technische Rahmenbedingungen müssen beachtet werden:

Allgemein:

Max. Gewicht:	bis 180 kg
Max. Fläche:	3.0 m ²
Max. Seitenverhältnis FFB/FFH:	≤ 2:1
Max. Öffnungswinkel:	92°
G-Mass min.:	300 mm

Les conditions cadres techniques suivantes doivent être observées:

Généralités:

Poids max.:	jusqu'à 180 kg
Surface max.:	3.0 m ²
Rapport latéral max. largeur/hauteur FFB/FFH:	≤ 2:1
Angle d'ouverture max.:	92°
Mesure G min.:	300 mm

The following technical limiting conditions must be duly considered:

General:

Max. weight:	to 180 kg
Max. surface:	3.0 m ²
Max. ratio width/height FFB/FFH:	≤ 2:1
Max. opening angle:	92°
G-measurement min.:	300 mm

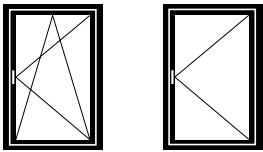

Flügelgrößen Drehkipp- und Drehfenster:

Max.	FFH = 2760 mm
	FFB = 1435 mm
Min.	FFH = 600 mm
	FFB = 600 mm

Grandeurs du vantail fenêtre oscillo-battante et à la française:

Max.	FFH = 2760 mm
	FFB = 1435 mm
Min.	FFH = 600 mm
	FFB = 600 mm

Size of vents turn/tilt and side-hung windows:

Max.	FFH = 2760 mm
	FFB = 1435 mm
Min.	FFH = 600 mm
	FFB = 600 mm

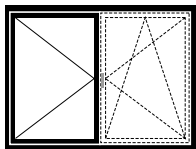

Flügelgröße Stulp-Fenster:

Max.	FFH = 2760 mm
	SF-FB = 1435 mm
Min.	FFH = 600 mm
	SF-FB = 600 mm

Stulpflügel-Getriebe:

Grandeur du vantail fenêtre à deux vantaux:

Max.	FFH = 2760 mm
	SF-FB = 1435 mm
Min.	FFH = 600 mm
	SF-FB = 600 mm

Mécanisme de vantail semi-fixe:

Size of vent double-vent window:

Max.	FFH = 2760 mm
	SF-FB = 1435 mm
Min.	FFH = 600 mm
	SF-FB = 600 mm

Double-vent operating mechanism:

Empfehlung Jansen:
Flügelhöhe und Flügelbreite 1 mm ins Minus schneiden betreffend Sollmass.

Recommandation Jansen:
Couper la hauteur et la largeur de vantail à 1 mm de moins que la cote de consigne.

Jansen recommendation:
Cut vent height and vent width 1 mm into the minus relative to the target dimension.

Zur Erreichung der maximalen Leistungswerte bzw. der CE-Kennzeichnung sind die Gutachtlichen Stellungnahmen zu beachten. (docucenter.jansen.com)

Il doit être tenu compte des avis d'expert dans le but d'obtenir les valeurs de performance maximales et le marquage CE. (docucenter.jansen.com)

To achieve the maximum performance values and/or the CE marking, the expert appraisal report must be observed. (docucenter.jansen.com)

Sondergeometrien siehe Seite 96

Géométrie spéciale voir page 96

Special geometry see page 96

Max. Gewicht für Dreh- und Drehkipp-Fenster in Abhängigkeit Verhältnis Flügelfalzbreite (FFB) / Flügelfalzhöhe (FFH)

Poids maximal pour les fenêtres à la française et oscillo-battantes en fonction du rapport largeur de feuillure du vantail (FFB) / hauteur de feuillure du vantail (FFH)

Max. weight for side-hung and turn/tilt windows dependent on the relationship between vent rebate width (FFB) / vent rebate height (FFH)

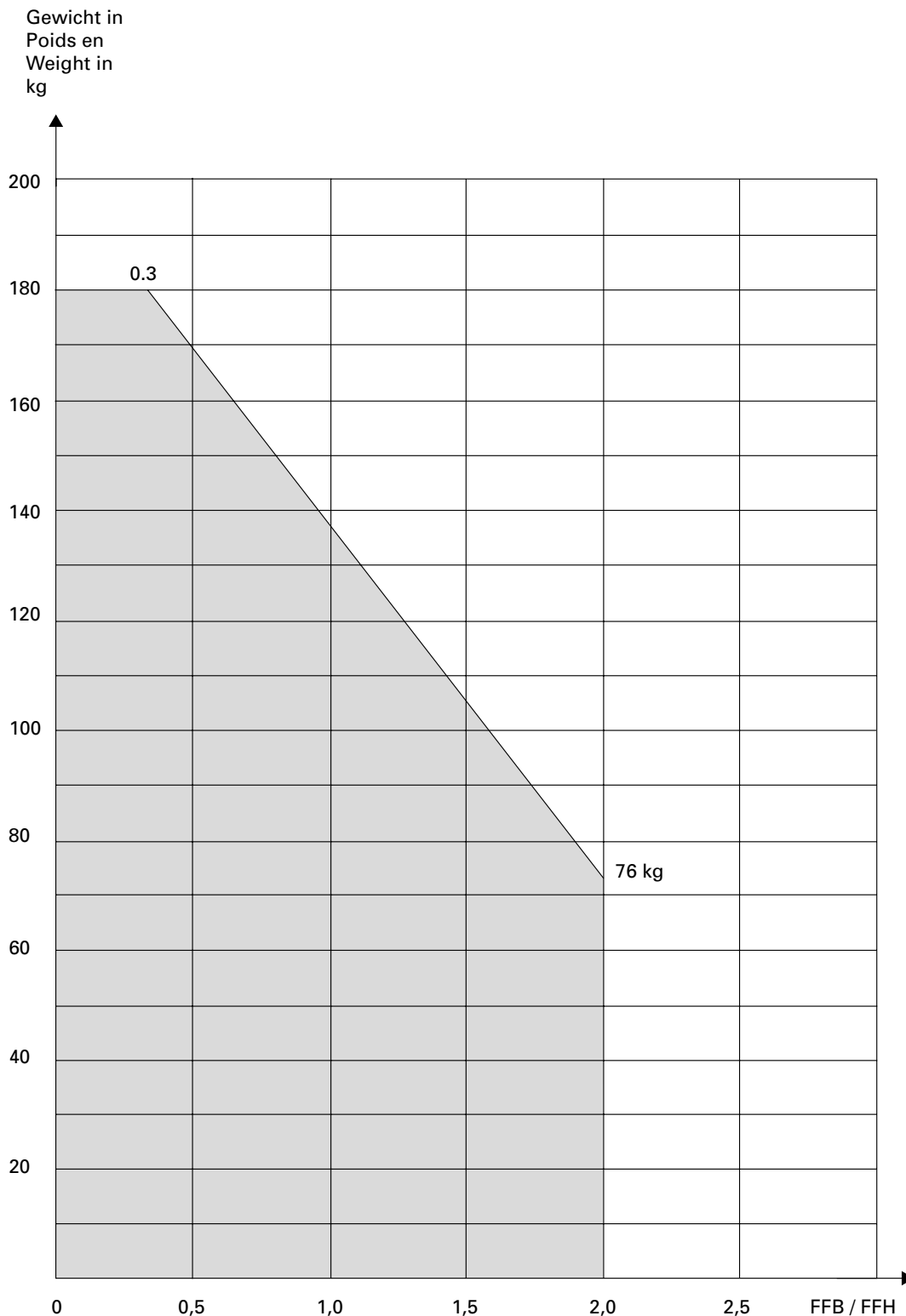

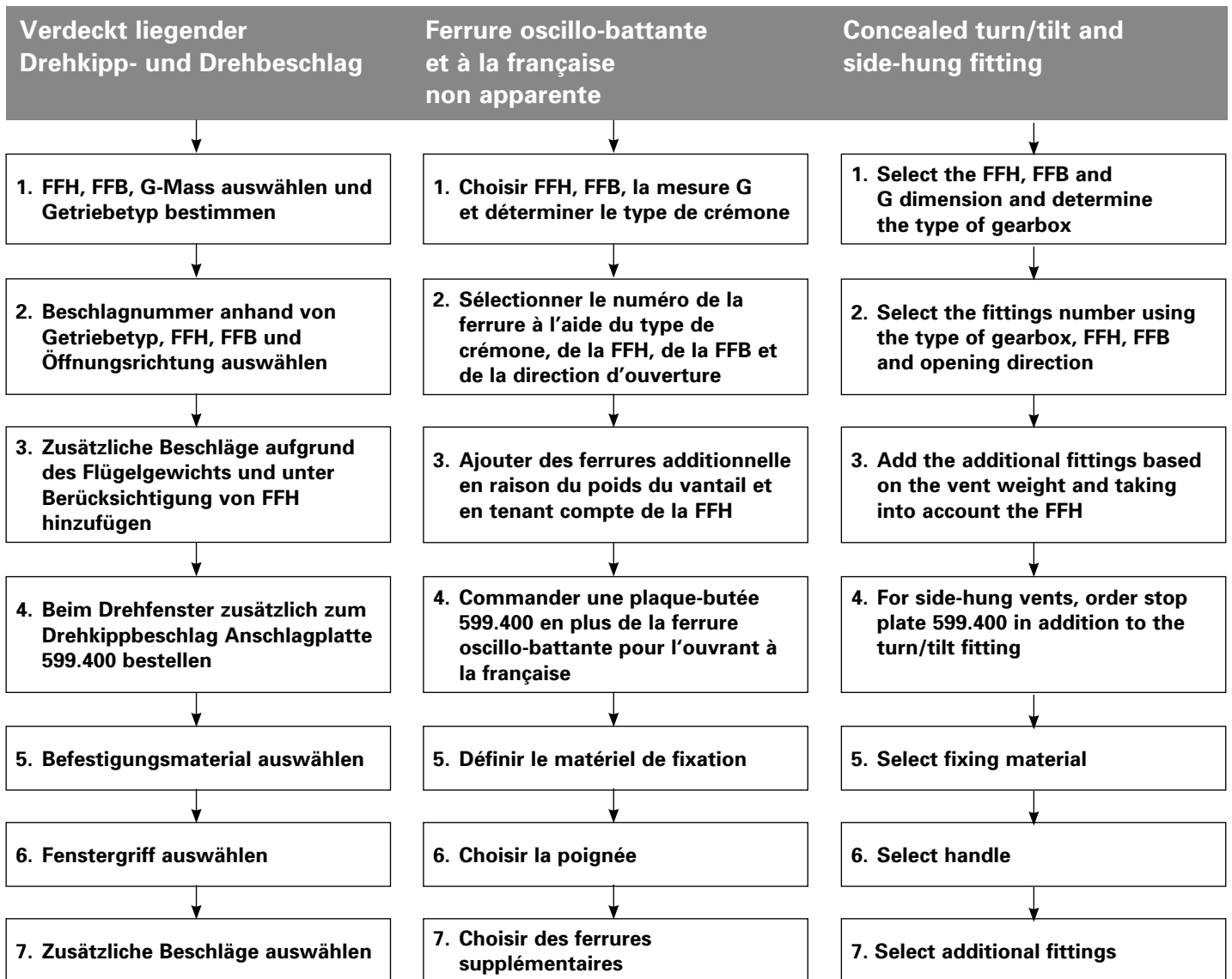
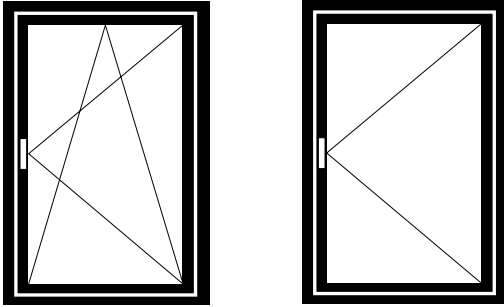

FFH = Flügelfalzhöhe
FFB = Flügelfalzbreite

FFH = Hauteur de feuillure du vantail
FFB = Largeur de feuillure du vantail

FFH = Vent rebate height
FFB = Vent rebate width

1. FFH, FFB, G-Mass
 auswählen und Getriebetyp
 bestimmen

1. Choisir FFH, FFB, la
 mesure G et déterminer le
 type de crémono

1. Select the FFH, FFB and
 G dimension and determine
 the type of gearbox

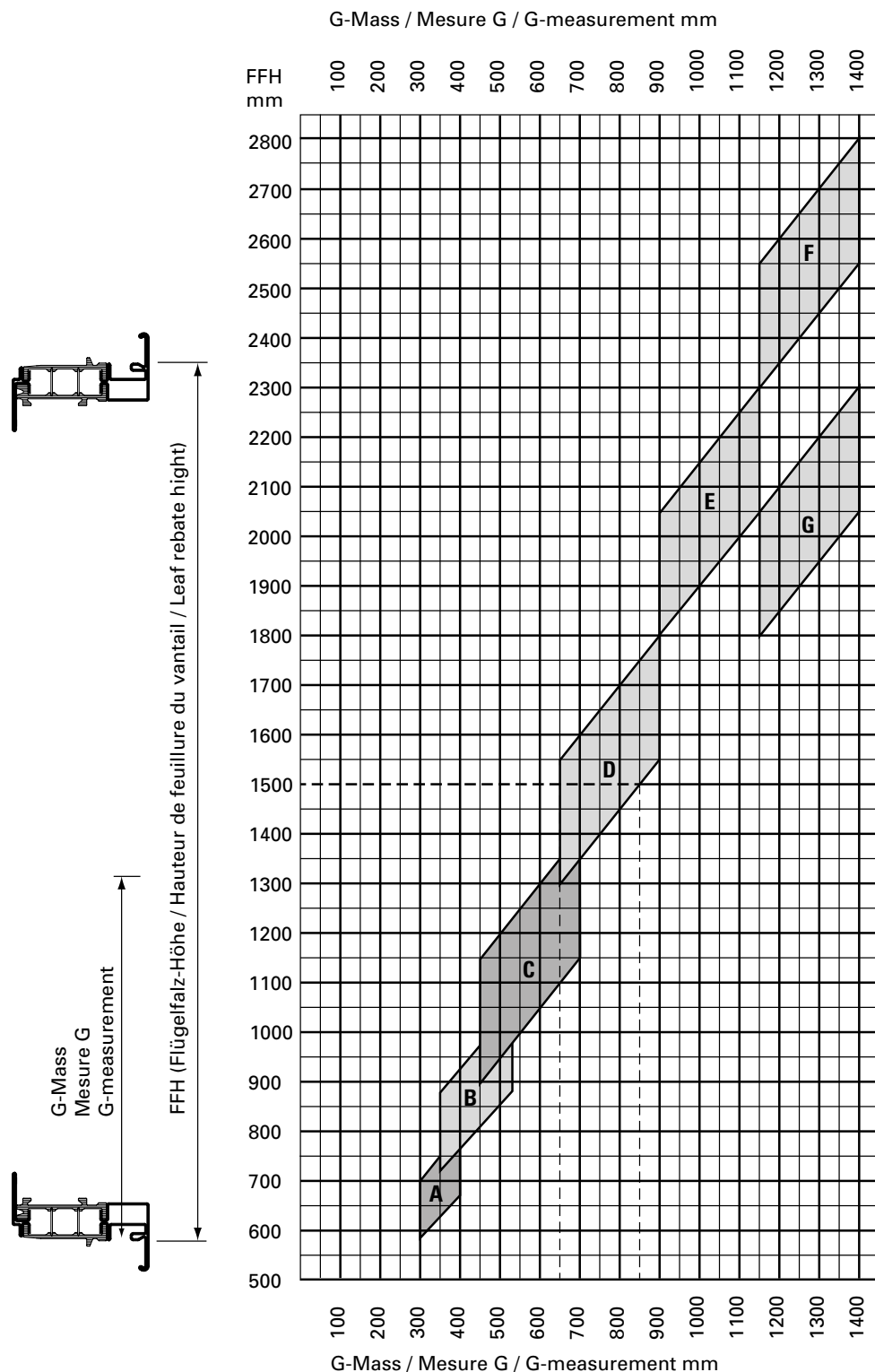

Beispiel:
 FFH 1500 mm
 G-Mass
 von 650 mm
 bis 850 mm

Example:
 FFH 1500 mm
 Mesure G de 650 mm
 à 850 mm

Example:
 FFH 1500 mm
 G measurement from
 650 mm to 850 mm

**A Einbau Fehlschalt-
 sicherung nicht möglich**

**A Montage anti-fausse
 manoeuvre pas possible**

**A Installation fool-proof
 mechanism not possible**

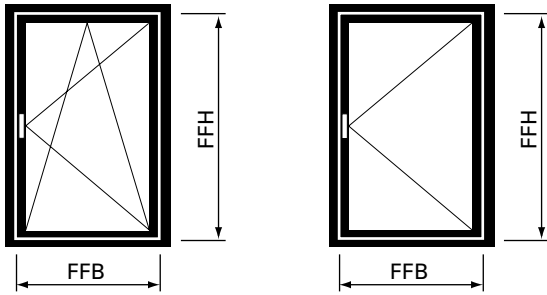

2. Beschlagnummer anhand von Getriebetyp, FFH, FFB und Öffnungsrichtung auswählen

2. Sélectionner le numéro de la ferrure à l'aide du type de crénone, de la FFH, de la FFB et de la direction d'ouverture

2. Select the fittings number using the type of gearbox, FFH, FFB and opening direction

Getriebetyp gemäss Diagramm Seite 85 Type de crénone selon diagramme page 85 Type of gearbox according to diagram page 85	Flügelalzhöhe Hauteur de feuillure du vantail Vent rebate height FFH	Flügelalzbreite Largeur de feuillure du vantail Vent rebate width FFB			
		600 - 800 mm	801 - 1025 mm	1026 - 1250 mm	1251 - 1435 mm
Typ A	600 - 800 mm	560.01x	560.02x	560.03x	560.04x
Typ B	711 - 1050 mm	560.06x	560.07x	560.08x	560.09x
Typ C	901 - 1400 mm	560.11x	560.12x	560.13x	560.14x
Typ D	1301 - 1800 mm	560.16x	560.17x	560.18x	560.19x
Typ E	1801 - 2300 mm	560.21x	560.22x	560.23x	560.24x
Typ G	1801 - 2300 mm	560.26x	560.27x	560.28x	560.29x
Typ F	2301 - 2760 mm	560.31x	560.32x	560.33x	560.34x

x = 6 = verdeckt liegender Drehkipp- und Drehbeschlag linksöffnend
7 = verdeckt liegender Drehkipp- und Drehbeschlag rechtsöffnend

x = 6 = Ferrure oscillo-battante et à la française non-apparente ouvrant à gauche
7 = Ferrure oscillo-battante et à la française non apparente ouvrant à droite

x = 6 = Concealed turn/tilt and side-hung fitting lefthand
7 = Concealed turn/tilt and side-hung fitting righthand

■ Note the maximum values (page 82)

■ Maximalwerte von Seite 82 beachten

■ Tenir compte des valeurs maximales du page 82

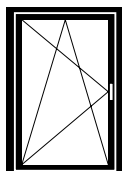

linksöffnend
ouvrant à gauche
lefthand

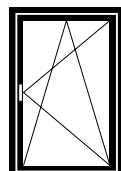

rechtsöffnend
ouvrant à droite
righthand

3. Zusätzliche Beschläge aufgrund des Flügelgewichts und unter Berücksichtigung von FFH hinzufügen

3. Ajouter des ferrures additionnelle en raison du poids du vantail et en tenant compte de la FFH

3. Add the additional fittings based on the vent weight and taking into account the FFH

FFH	Flügelgewicht Poids du vantail Vent weight	Zusätzliches Beschlagsteil Ferrure supplémentaire Additional fitting
950 - 2760 mm	> 100 kg	599.455 (links/à gauche/left) oder/ou/or 599.456 (rechts/à droite/right) 599.465

4. Beim Drehfenster zusätzlich zum Drehkippbeschlag Anschlagplatte 599.400 bestellen

4. Commander une plaque-butée 599.400 en plus de la ferrure oscillo-battante pour l'ouvrant à la française

4. For side-hung vents, order stop plate 599.400 in addition to the turn/tilt fitting

5. Befestigungsmaterial auswählen

Schraubenbedarf

Ungefähre Anzahl Schrauben pro Flügel:

557.045 ca. 60 Schrauben
557.046 ca. 10 Schrauben
557.048 ca. 2 Schrauben

5. Choisir le matériel de fixation

Besoins en vis

Nombre approximatif de vis par vantail:

557.045 env. 60 vis
557.046 env. 10 vis
557.048 env. 2 vis

5. Select fixing material

Screws required

Approximate number of screws per vent:

557.045 approx. 60 screws
557.046 approx. 10 screws
557.048 approx. 2 screws

6. Fenstergriffe auswählen

siehe Seite 48

6. Choisir la poignée

voir page 48

6. Select handle

see page 48

7. Zusätzliche Beschläge auswählen

ab Seite 49

7. Choisir des ferrures supplémentaires

à partir page 49

7. Select additional fittings

from page 49

FFH = Flügelalzhöhe
FFB = Flügelalzbreite

FFH = Hauteur de feuillure du vantail
FFB = Largeur de feuillure du vantail

FFH = Vent rebate height
FFB = Vent rebate width

Legende verdeckt liegender Dreh- und Drehkippbeschlag

Légende ferrure oscillo-battante et à la française non apparente

Key to concealed turn/tilt and side-hung fitting

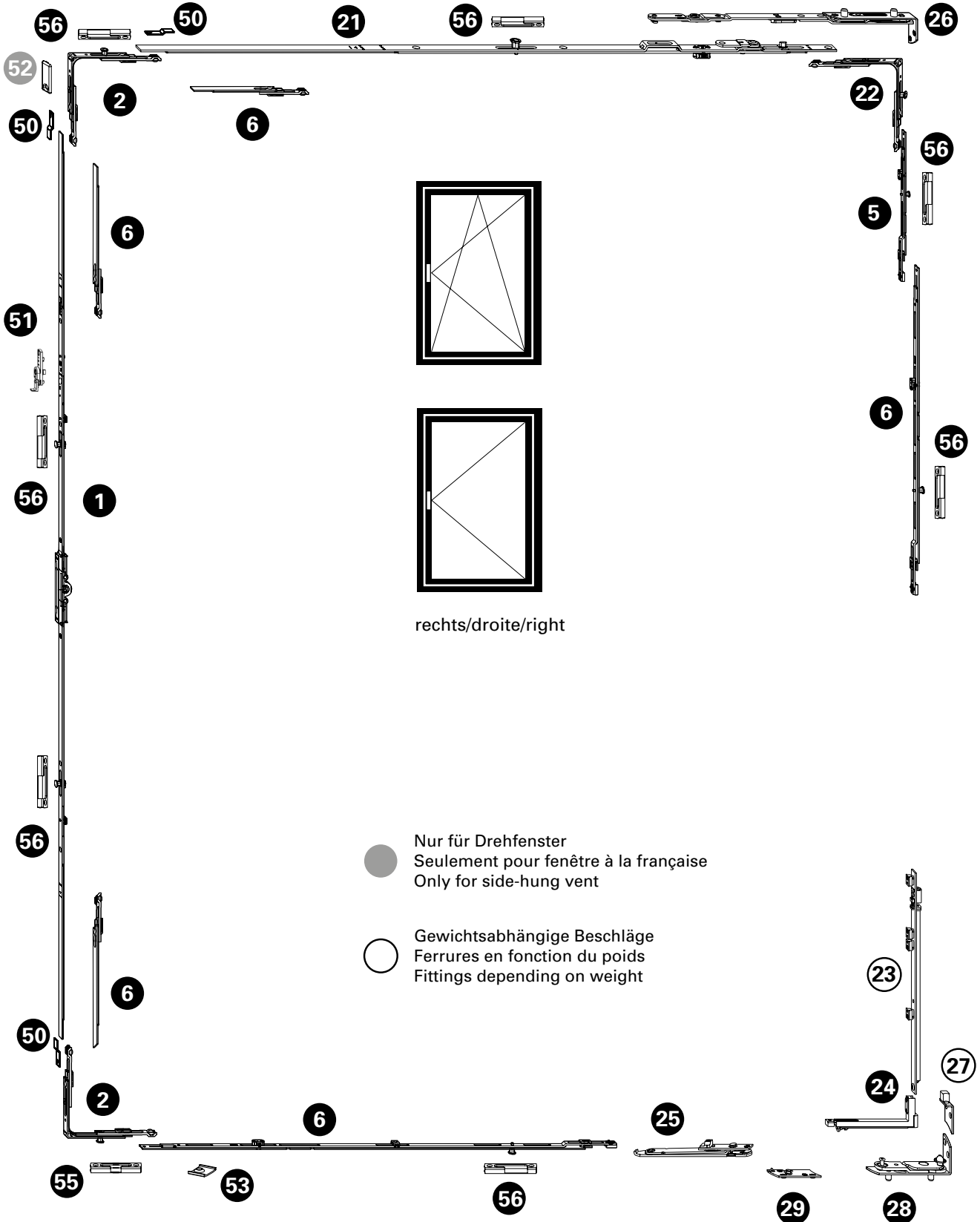

Verdeckt liegender Drehkipp- und Drehbeschlag
Ferrure oscillo-battante et à la française non apparente
Concealed turn/tilt and side-hung fitting

Janisol HI Fenster
Janisol HI fenêtres
Janisol HI windows

Pos.	Beschrieb Description Description	Typ Type Typ	Kennzeichnung Désignation Designation	Einsatz Utilisable Suitable	Bohrlehre Gabarit de perçage Drilling jig	Artikel-Nr No d'article Part no.
1	Getriebschiene Crémone de tringle Mechanism rod	A B C D E G F	GAM.800-D.7,5 GAM.1050-1.D.7,5 GAM.1400-1.D.7,5 GAM.1800-2.D.7,5 GAM.2300-3.D.7,5 GAM.1800-2.D.7,5 GAM.1800-2.D.7,5	FFH 600 - 800 FFH 711 - 1050 FFH 901 - 1400 FFH 1301 - 1800 FFH 1801 - 2300 FFH 1801 - 2300 FFH 2301 - 2760	499.451 G.A G.B G.C G.D G.E G.D G.D	599.407 599.408 599.409 599.410 599.411 599.410 599.410
2	EckmLenkung Renvoi d'angle Corner guide		E1		499.456 E	599.402
5	Mittenverriegelung Verrouillage central Central lock		MK.PA.250-1		499.453 M.B	599.417
6	Mittenverriegelung Verrouillage central Central lock	D E/G F F G A,B,C,D,E,F,G	MK.250-1 MK.750-1 MK.750-1/MK.500-1 MK.500-0 MK.500-0 MK.750-1	FFH 1301 - 1800 FFH 1801 - 2300 FFH 2301 - 2760 FFH 2301 - 2760 FFH 1801 - 2300 ab/dès/from FFB 1251	499.453 M.A M.D M.D / M.C M.C M.C M.D	599.413 599.416 599.416/415 599.414 599.414 599.416
21	Oberschiene Tringle supérieure Top rod		OS.SE.800 OS.SE.1025-1 OS.SE.1250-1	FFB 600 - 800 FFB 801 - 1025 FFB 1026 - 1475	499.454 O.G O.H O.I	599.467 599.468 599.469
22	EckmLenkung Renvoi d'angle Corner guide		E1.SE		499.456 E	599.463
23	Flügelaggerschiene Crémone fiche d'angle du vantail Vent hinge part rod		FLS.SE	ab/dès/from 100 kg	499.463 F.B	599.465
24	Flügelager Fiche d'angle du vantail Vent hinge part		FL.SE.1		499.463 F.A	599.464
25	Drehbegrenzer Compas de limitation d'ouverture Opening limiter		DB.SE.1	ab/dès/from FFB 551	499.463 D.C	599.457
26	Schere Compas Stay		S.SJ.SE.20-9.Z.LS S.SJ.SE.20-9.Z.RS	links/à gauche/left rechts/à droite/right	499.461 S/D.A	599.472 599.473
27	Adapterplatte Plaque d'adaptation Adapter plate		AP.SJ.SE.20-9.LS AP.SJ.SE.20-9.RS	ab/dès/from 100 kg links/à gauche/left rechts/à droite/right	499.460 A.C	599.455 599.456
28	Ecklager Charnière inférieure d'angle Corner hinge part		EL.SJ.SE.20-9.Z.LS EL.SJ.SE.20-9.Z.RS	links/à gauche/left rechts/à droite/right	499.460 E.A	599.461 599.462
29	Rahmenanbindung Raccordement au cadre Frame attachment		RA.DB.SE.20-9.LS RA.DB.SE.20-9.RS	ab/dès/from FFB 551	499.460 R.B	599.470 599.471
50	Stulpplatte / Plaque / Connecting piece		ER J SL			599.425
51	Fehlschaltssicherung Anti-fausse manoeuvre Fool-proof mechanism		FSA			599.406
52	Anschlagplatte/Plaque-butée/Stop plate		AWDR			599.400
53	Auflauf / Appui / Lock staple					599.479
55	Kippschliessblech Gâche oscillo-battante Tilt striking plate		SBK.S.9-18.J		499.459 S.A	599.484
56	Sicherheitsschliessblech Gâche de sécurité Security strike plate		SBS.S.9-18.J.LS SBS.S.9-18.J.RS	links/à gauche/left rechts/à droite/right	499.459 S.A / S.B	599.482 599.483
60	Schraube / Vis / Screw M4x20					557.045
61	Schraube / Vis / Screw M4x12					557.046
63	Beschlagsunterlage / Cale / Mechanism support					557.050

Ausgeführte Objekte
Objets réalisés
Completed projects

Janisol HI Fenster
Janisol HI fenêtres
Janisol HI windows

Stadtbad Oderberger Strasse, Berlin/DE (Architekt: Wilk-Salinas Architekten, Berlin/DE)



Bild: Stephan Falk, DE-Berlin

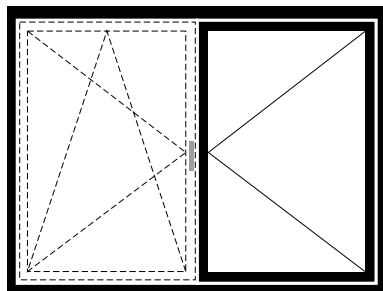
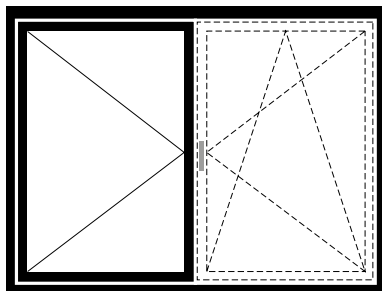

**Verdeckt liegender
 Stulp-Beschlag
 (Standflügel)**

**Ferrure pour fenêtre à deux
 vantaux non apparente
 (Vantail semi-fixe)**

**Fitting for concealed
 double-vent window
 (Secondary vent)**

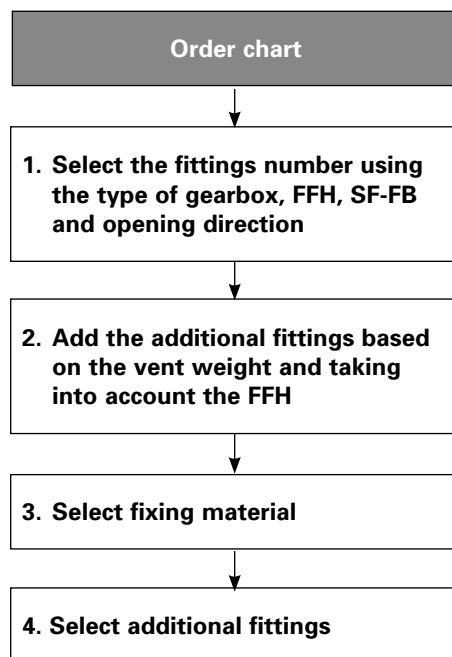
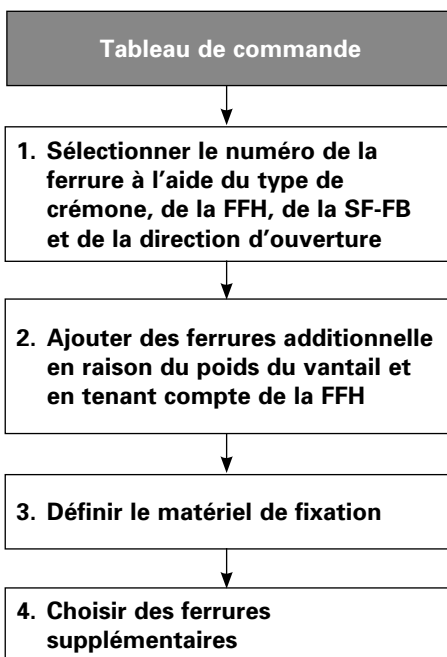
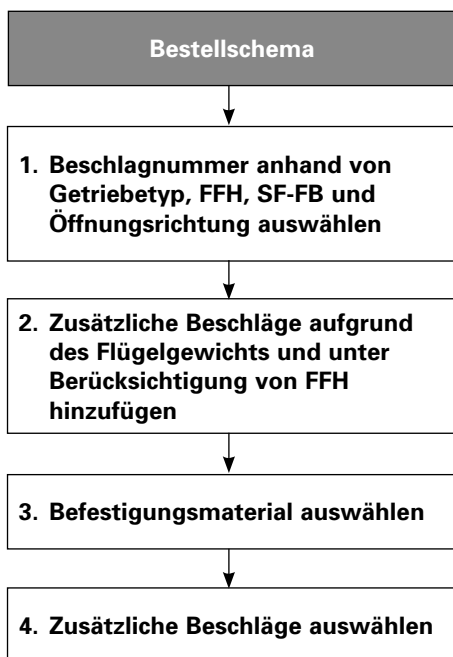

FFH = Flügelalzhöhe
SF-FB = Standflügel-Falzbreite

FFH = Hauteur de feuillure du vantail
SF-FB = Largeur de feuillure du vantail semi-fixe

FFH = Vent rebate height
SF-FB = Rebate width of secondary vent

Verdeckt liegender Stulp-Beschlag (Standflügel)

Ferrure pour fenêtre à deux vantaux non apparente (vantail semi-fixe)

Concealed fitting for double-vent window (secondary vent)

Janisol HI Fenster

Janisol HI fenêtres

Janisol HI windows

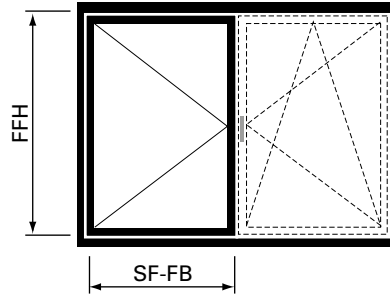
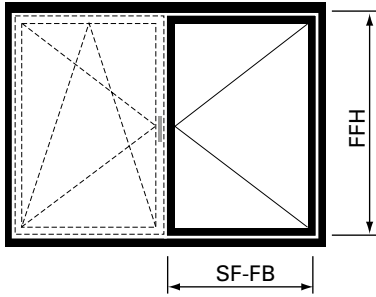

1. Beschlagnummer anhand von Getriebetyp, FFH, FFB und Öffnungsrichtung auswählen

1. Sélectionner le numéro de la ferrure à l'aide du type de crémonne, de la FFH, de la FFB et de la direction d'ouverture

1. Select the fittings number using the type of gearbox, FFH, FFB and opening direction

Getriebetyp gemäss Diagramm Seite 85 Type de crémonne selon diagramme page 85 Type of gearbox according to diagram page 85	Flügelfalzhöhe Hauteur de feuillure du vantail Vent rebate height FFH	Flügelfalzbreite Largeur de feuillure du vantail Vent rebate width SF-FB	
		600 - 1250 mm	1251 - 1435 mm
Typ A	600 - 880 mm	560.00x	
Typ B	881 - 1050 mm	560.06x	560.09x
Typ C	901 - 1400 mm	560.12x	560.14x
Typ D	1301 - 1800 mm	560.16x	560.19x
Typ E	1801 - 2300 mm	560.22x	560.24x
Typ G	1801 - 2300 mm	560.26x	560.29x
Typ F	2301 - 2760 mm	560.31x	560.34x

x = 8 = Verdeckt liegender Stulpbeschlag linksöffnend
9 = Verdeckt liegender Stulpbeschlag rechtsöffnend

x = 8 = Ferrure pour fenêtre à deux vantaux non apparente ouvrant à gauche
9 = Ferrure pour fenêtre à deux vantaux non apparente ouvrant à droite

x = 8 = Concealed fitting for double-vent window lefthand
9 = Concealed fitting for double-vent window righthand

Maximalwerte von Seite 82 beachten

Tenir compte des valeurs maximales du page 82

Note the maximum values (page 82)

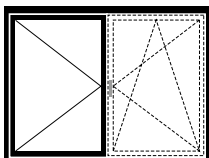

linksöffnend
ouvrant à gauche
lefthand

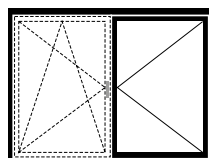

rechtsöffnend
ouvrant à droite
righthand

Verdeckt liegender Stulp-Beschlag (Standflügel)

Ferrure pour fenêtre à deux vantaux non apparente (vantail semi-fixe)

Concealed fitting for double-vent window (secondary vent)

Janisol HI Fenster

Janisol HI fenêtres

Janisol HI windows

2. Zusätzliche Beschläge aufgrund des Flügelgewichts und unter Berücksichtigung von FFH hinzufügen

2. Ajouter des ferrures additionnelle en raison du poids du vantail et en tenant compte de la FFH

2. Add the additional fittings based on the vent weight and taking into account the FFH

FFH	Flügelgewicht Poids du vantail Vent weight	Zusätzliches Beschlagsteil Ferrure supplémentaire Additional fitting
950 - 2760 mm	> 100 kg	599.455 (links/à gauche/left) oder/ou/or 599.456 (rechts/à droite/right) 599.465

3. Befestigungsmaterial auswählen

Schraubenbedarf

Ungefähre Anzahl Schrauben pro Flügel:

557.045 ca. 60 Schrauben**557.046** ca. 10 Schrauben

3. Choisir le matériel de fixation

Besoins en vis

Nombre approximatif de vis par vantail:

557.045 env. 60 vis**557.046** env. 10 vis

3. Select fixing material

Screws required

Approximate number of screws per vent:

557.045 approx. 60 screws**557.046** approx. 10 screws

4. Zusätzliche Beschläge auswählen

ab Seite 49

4. Choisir des ferrures supplémentaires

à partir page 49

4. Select additional fittings

from page 49

FFH = Flügelalzhöhe
SF-FB = Standflügel-Falzbreite

FFH = Hauteur de feuillure du vantail
SF-FB = Largeur de feuillure du vantail semi-fixe

FFH = Vent rebate height
SF-FB = Rebate width of secondary vent

Verdeckt liegender Stulp-Beschlag (Standflügel)

Ferrure pour fenêtre à deux vantaux non apparente (vantail semi-fixe)

Concealed fitting for double-vent window (secondary vent)

Janisol HI Fenster

Janisol HI fenêtres

Janisol HI windows

Legende verdeckt liegender Stulpbeschlag

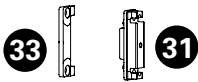
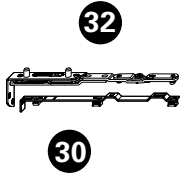

Légende ferrure pour fenêtre à deux vantaux non apparente

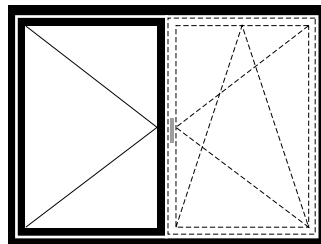

links/gauche/left

Key to fitting for concealed double-vent window

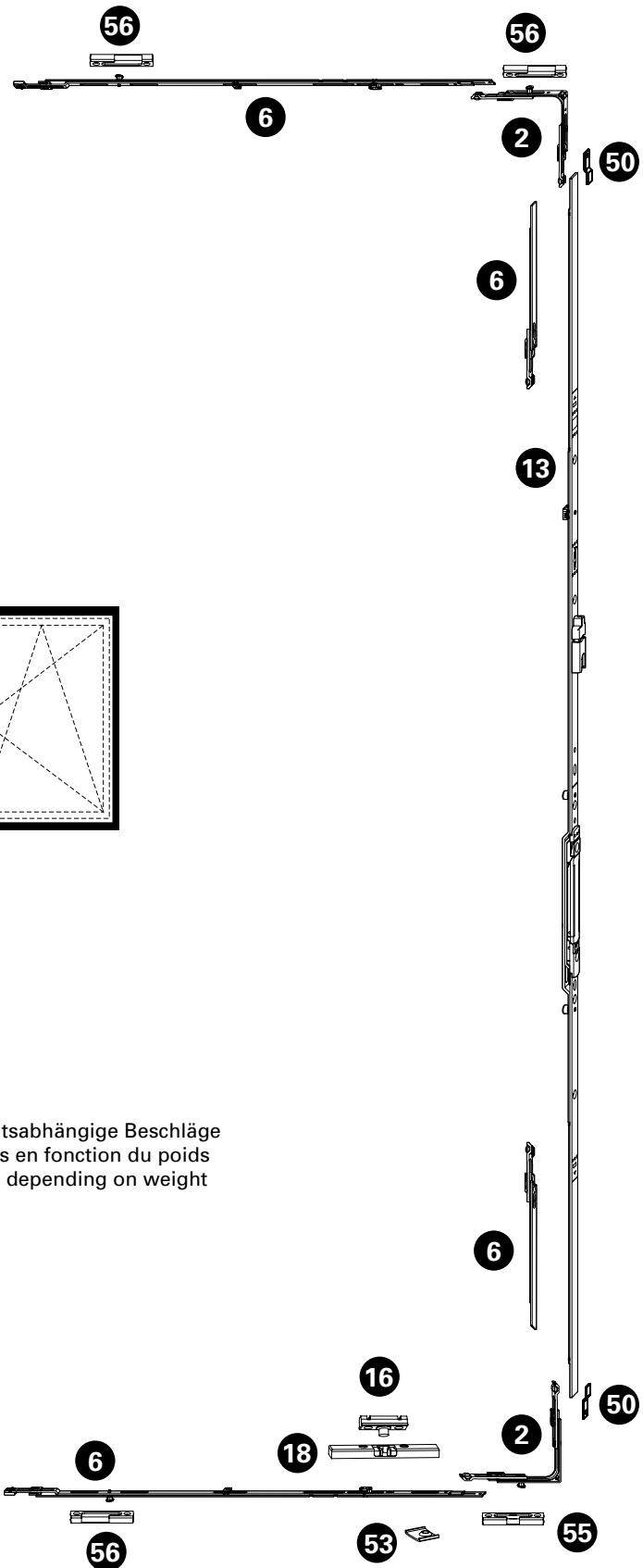

○ Gewichtsabhängige Beschläge
 Ferrures en fonction du poids
 Fittings depending on weight

Verdeckt liegender Stulp-Beschlag (Standflügel)
Ferrure pour fenêtre à deux vantaux non apparente (vantail semi-fixe)
Concealed fitting for double-vent window (secondary vent)

Janisol HI Fenster
Janisol HI fenêtres
Janisol HI windows

Pos.	Beschrieb Description Description	Typ Type Type	Kennzeichnung Désignation Designation	Einsatz Utilisable Suitable	Bohrlehre Gabarit de perçage Drilling jig	Artikel-Nr No d'article Part no.
2	Eckumlenkung Renvoi d'angle Corner guide		E1		499.456 E	599.402
6	Mittenverriegelung Verrouillage central Central lock		MK.500-0 MK.750-1	ab/dès/from FFH 1801 ab/dès/from SF-FB 1251	499.453 M.C M.D	599.414 599.416
13	Stulpgetriebe Crémone de vantail semi-fixe Double-vent gearbox	B C D E F/G	GASM.1050-1.E3 GASM.1400-1 GASM.1800-2 GASM.2300-3 GASM.1800-2	FFH 801 - 1050 FFH 901 - 1400 FFH 1301 - 1800 FFH 1801 - 2300 FFH 1801 - 2760	499.452 S.B S.C S.D S.E S.D	599.421 599.422 599.423 599.424 599.423
16	Schnäpperbolzen Goujon d'encliquetage Bolt for spring-loaded catch		BK-FC SL	bis FFH 800 jusqu'à FFH 800 up to FFH 800	499.458 B.A	599.419
18	Balkontürschnäpper Loqueteau pour porte de balcon Balcony door catch		BK-SL	bis FFH 800 jusqu'à FFH 800 up to FFH 800	499.462 B.C	599.401
24	Flügelager Fiche d'angle du vantail Vent hinge part		FL.SE.1		499.463 F.A	599.464
23	Flügelagerschiene Crémone fiche d'angle du vantail Vent hinge part rod		FLS.SE	ab/dès/from 100 kg	499.463 F.B	599.465
25	Drehbegrenzer Compas de limitation d'ouverture Opening limiter		DB.SE.1	ab/dès/from SF-FB 551	499.463 D.C	599.457
27	Adapterplatte Plaque d'adaptation Adapter plate		AP.SJ.SE.20-9.LS AP.SJ.SE.20-9.RS	ab/dès/from 100 kg links/à gauche/left rechts/à droite/right	499.460 A.C	599.455 599.456
28	Ecklager Charnière inférieure d'angle Corner hinge part		EL.SJ.SE.20-9.Z.LS EL.SJ.SE.20-9.Z.RS	links/à gauche/left rechts/à droite/right	499.460 E.A	599.461 599.462
29	Rahmenanbindung Raccordement au cadre Frame attachment		RA.DB.SE.20-9.LS RA.DB.SE.20-9.RS	ab/dès/from SF-FB 551	499.460 R.B	599.470 599.471
30	Drehlagerschiene Crémone du compas Pivot hinge rod		DLS.K.SE.9-13		499.464 D.A	599.460
31	Zwangsverriegelung Verrouillage forcé Security locking system		ZV SL	ab/dès/from FFH 901	499.458 Z.B	599.475
32	Drehlager Compas Pivot hinge		DL.SJ.SE.20-9.Z.LS DL.SJ.SE.20-9.Z.RS	links/à gauche/left rechts/à droite/right	499.461 S/D.A	599.458 599.459
33	Schliessblech Gâche Strike plate		SZV SL		499.462 Z.B	599.474
50	Stulpplatte / Plaque / Connecting piece			ER J SL		599.425
53	Auflauf / Appui / Lock staple					599.479
55	Kippschliessblech Gâche oscillo-battante Tilt striking plate		SBK.S.9-18.J		499.459 S.A	599.484
56	Sicherheitsschliessblech Gâche de sécurité Security strike plate		SBS.S.9-18.J.LS SBS.S.9-18.J.RS	links/à gauche/left rechts/à droite/right	499.459 S.A	599.482 599.483
60	Schraube / Vis / Screw M4x20					557.045
61	Schraube / Vis / Screw M4x12					557.046
63	Beschlagsunterlage / Cale / Mechanism support					557.050

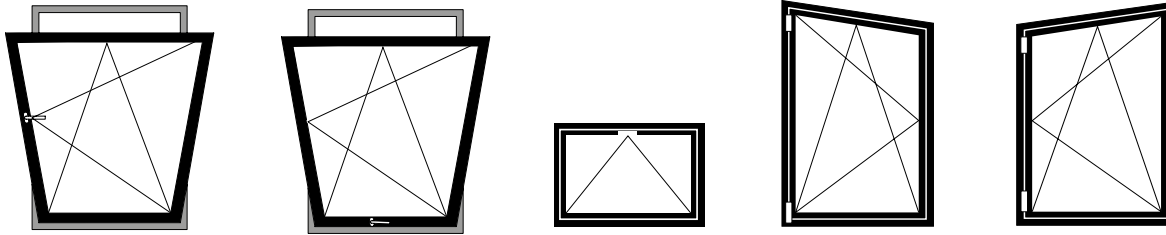

Sonderbestellungen

Folgende Sonderbestellungen sind erhältlich:

RFID

Neue Technologie für die Fensterüberwachung mit beschlagintegrierten Verschluss-Sensoren mit Transponder-technologie (VdS Klasse C).
Bestellformular siehe Seite 97

Kipp vor Dreh

Die Kippfunktion ist der Drehöffnung vorgestellt. Mit einem speziellen TBT-Fenstergriff (Tilt before Turn), der ein Weiterschalten in der Drehstellung nur durch Schlüsselbetätigung erlaubt, kann ein Drehöffnen des Fensters wirkungsvoll unterbunden werden.
Bestellformular siehe Seite 98

Verdeckt liegender Kippbeschlag bis 80 kg

Bestellformular siehe Seite 99

Atelierfenster

Bestellformular siehe Seite 100

Ergo bis 80 kg

Der ergonomisch gesteuerte Drehkippschlag ermöglicht eine einhändige Bedienung der Kippstellung. Die Drehfunktion ist nur über eine zusätzliche Freischaltung der Dreh Sperre möglich.
Bestellformular siehe Seite 101

Materialauszug Sondergeometrien auf Anfrage möglich.

Commande spéciale

Les commandes spéciales suivantes sont disponibles:

RFID

Nouvelle technologie de surveillance des fenêtres avec capteurs de fermeture intégrés dans les ferrures et technologie de réponse (VdS classe C).
Formulaire de commande voir les page 97

Ouverture inversée

La fonction de soufflet a la priorité sur celle d'ouverture à la française. Une poignée de fenêtre spéciale TBT (Tilt before Turn) qui n'autorise la position de pivotement qu'avec une clé permet d'empêcher efficacement l'ouverture par rotation de la fenêtre.
Formulaire de commande voir les page 98

Ferrure à soufflet non apparente jusqu'à 80 kg

Formulaire de commande voir les page 99

Fenêtre trapézoïdale

Formulaire de commande voir les page 100

Ergo jusqu'à 80 kg

La ferrure de fenêtre oscillo-battante ergonomique permet une commande à une main du basculement. La fonction de rotation est seulement possible avec un déverrouillage supplémentaire de la rotation.
Formulaire de commande voir les page 101

Liste de matériel géométries spéciales possible sur demande.

Special order

The following special order are available:

RFID

New technology for window monitoring with closing sensors integrated in the fittings with transponder technology (VdS class C).
See page 97 for the order form

Tilt-before-turn

The tilt function comes before the turn function. Using a special TBT window handle (tilt-before-turn), which only allows the turn position to be activated using a key, it is possible to effectively prevent the window from being opened in the turn position.
See page 98 for the order form

Concealed bottom-hung fitting to 80 kg

See page 99 for the order form

Studio window

See page 100 for the order form

Ergo up to 80 kg

The ergonomically controlled turn/tilt fitting allows the tilt position to be reached with one-handed operation. The turn function is only possible when an additional release for the anti-turn lock is activated.
See page 101 for the order form

List of materials with special geometries available on request.

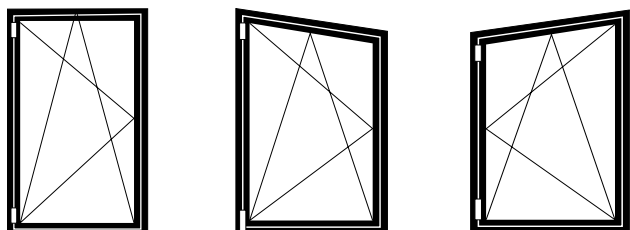

RFID

Rahmenbedingungen

Standard-Fensterbeschlag
Verdeckt liegender Fensterbeschlag
Rahmenbedingungen gemäss Katalog

Flügelgrösse

Standard-Fensterbeschlag
FFB min. = 600 mm
max. = 1435 mm

Verdeckt liegender Fensterbeschlag
FFB min. = 750 mm
max. = 1435 mm

Menge: _____

FFB: _____

Bemerkung:

Bohrlehren nur beschränkt einsetzbar.

Zusätzlich bestellen:

Befestigungsmaterial

RFID

Conditions cadres

Ferrure de fenêtre Standard
Ferrure de fenêtre non apparente
Conditions cadres selon catalogue

Dimension du vantail

Ferrure de fenêtre Standard
FFB min. = 600 mm
max. = 1435 mm

Ferrure de fenêtre non apparente
FFB min. = 750 mm
max. = 1435 mm

Quantité: _____

FFB: _____

Remarque:

L'utilisation des gabarits de perçage est limitée.

Commander séparément:

Matériel de fixation

RFID

Frame conditions

Standard window fitting
Concealed window fitting
Frame conditions according to catalogue

Vent size

Standard window fitting
FFB min. = 600 mm
max. = 1435 mm

Concealed window fitting
FFB min. = 750 mm
max. = 1435 mm

Quantity: _____

FFB: _____

Note:

Drilling jigs can only be used to a limited extent.

Order separately:

Fixings

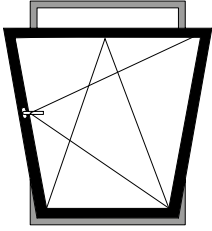

Kipp vor Dreh

Ouverture inversée

Tilt-before-turn

Rahmenbedingungen

Standard-Fensterbeschlag
Verdeckt liegender Fensterbeschlag
Rahmenbedingungen gemäss Katalog

Conditions cadres

Ferrure de fenêtre Standard
Ferrure de fenêtre non apparente
Conditions cadres selon catalogue

Frame conditions

Standard window fitting
Concealed window fitting
Frame conditions according to catalogue

Flügelgrösse

Standard-Fensterbeschlag
FFB min. = 600 mm
max. = 1435 mm
FFH min. = 600 mm
max. = 2760 mm

Dimension du vantail

Ferrure de fenêtre Standard
FFB min. = 600 mm
max. = 1435 mm
FFH min. = 600 mm
max. = 2760 mm

Vent size

Standard window fitting
FFB min. = 600 mm
max. = 1435 mm
FFH min. = 600 mm
max. = 2760 mm

Verdeckt liegender Fensterbeschlag

FFB min. = 600 mm
max. = 1435 mm
FFH min. = 600 mm
max. = 2760 mm

Ferrure de fenêtre non apparente

FFB min. = 600 mm
max. = 1435 mm
FFH min. = 600 mm
max. = 2760 mm

Concealed window fitting

FFB min. = 600 mm
max. = 1435 mm
FFH min. = 600 mm
max. = 2760 mm

Menge: _____

Quantité: _____

Quantity: _____

links/rechts: _____

à gauche/à droite: _____

left/right: _____

FFB: _____ mm

FFB: _____ mm

FFB: _____ mm

FFH: _____ mm

FFH: _____ mm

FFH: _____ mm

G-Mass: _____ mm

Mesure G: _____ mm

G measurement: _____ mm

Bemerkung:

Bohrlehren nur beschränkt einsetzbar.

Remarque:

L'utilisation des gabarits de perçage est limitée.

Note:

Drilling jigs can only be used to a limited extent.

Zusätzlich bestellen:

Befestigungsmaterial, Fenstergriff, zusätzliche Beschläge

Commander séparément:

Matériel de fixation, poignée de fenêtre, ferrures supplémentaires

Order separately:

Fixings, window handle, additional fittings

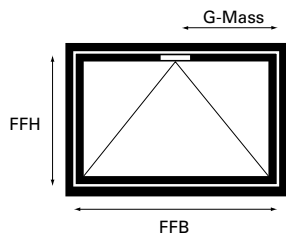

Kippfenster

Fenêtre à soufflet

Bottom-hung window

Rahmenbedingungen

Verdeckt liegender Beschlag
 Max. Gewicht 80 kg
 Max. Fläche 3.0 m²
 FFB/FFH: ≤1
 G-Mass immer mittig wählen

Conditions cadres

Ferrure non apparente
 Poids max. 80 kg
 Surface max. 3.0 m²
 FFB/FFH: ≤1
 Toujours choisir une mesure G centrée

Frame conditions

Concealed fitting
 Max. weight 80 kg
 Max. area 3.0 m²
 FFB/FFH: ≤1
 For the G measurement, always select the value in the middle

Flügelgröße

FFB min. = 600 mm
 max. = 1500 mm
 FFH min. = 600 mm
 max. = 2300 mm

Dimension du vantail

FFB min. = 600 mm
 max. = 1500 mm
 FFH min. = 600 mm
 max. = 2300 mm

Vent size

FFB min. = 600 mm
 max. = 1500 mm
 FFH min. = 600 mm
 max. = 2300 mm

Menge: _____

Quantité: _____

Quantity: _____

FFB: _____ mm

FFB: _____ mm

FFB: _____ mm

FFH: _____ mm

FFH: _____ mm

FFH: _____ mm

G-Mass: _____ mm

Mesure G: _____ mm

G measurement: _____ mm

G-Mass immer mittig wählen.

La mesure G devrait être choisie centrée.

For the G measurement, always select the value in the middle.

Bemerkung:

Bohrlehren nur beschränkt einsetzbar.

Remarque:

L'utilisation des gabarits de perçage est limitée.

Note:

Drilling jigs can only be used to a limited extent.

Zusätzlich bestellen:

Befestigungsmaterial, Fenstergriff, zusätzliche Beschläge

Commander séparément:

Matériel de fixation, poignée de fenêtre, ferrures supplémentaires

Order separately:

Fixings, window handle, additional fittings

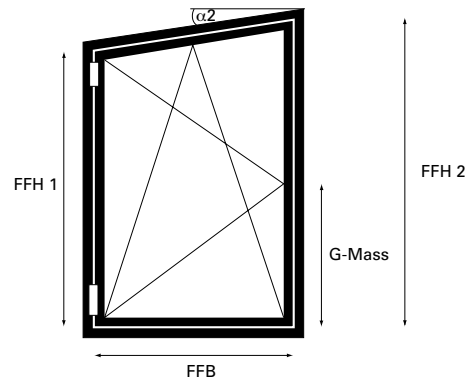
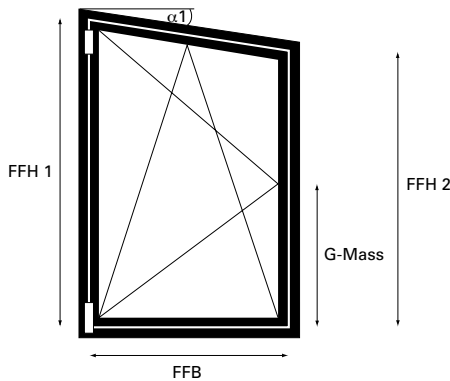

Atelierfenster

Fenêtre trapézoïdale

Studio window

Rahmenbedingungen

Standard-Beschlag
 Max. Gewicht 80 kg
 Max. Fläche 2.0 m²
 FFBB/FFH: ≤1
 G-Mass min. 288 mm

Conditions cadres

Ferrure Standard
 Poids max. 80 kg
 Surface max. 2.0 m²
 FFBB/FFH: ≤1
 Mesure G min. 288 mm

Frame conditions

Standard fitting
 Max. weight 80 kg
 Max. area 2.0 m²
 FFBB/FFH: ≤1
 Min. G measurement 288 mm

Flügelgrösse

FFBB min. = 600 mm
 max. = 1250 mm
 schräg max. 1435 mm

FFH1 min. = 600 mm
 min. = 665 mm ($\alpha 2 \leq 45^\circ$)
 max. = 2760 mm

FFH2 min. = 600 mm
 max. = 2760 mm

Winkel: $\alpha 1$ (max. 20°)
 $\alpha 2$ (max. 45°)

Dimension du vantail

FFBB min. = 600 mm
 max. = 1250 mm
 incliné max. 1435 mm

FFH1 min. = 600 mm
 min. = 665 mm ($\alpha 2 \leq 45^\circ$)
 max. = 2760 mm

FFH2 min. = 600 mm
 max. = 2760 mm

Cornière: $\alpha 1$ (max. 20°)
 $\alpha 2$ (max. 45°)

Vent size

FFBB min. = 600 mm
 max. = 1250 mm
 sloping max. 1435 mm

FFH1 min. = 600 mm
 min. = 665 mm ($\alpha 2 \leq 45^\circ$)
 max. = 2760 mm

FFH2 min. = 600 mm
 max. = 2760 mm

Angle: $\alpha 1$ (max. 20°)
 $\alpha 2$ (max. 45°)

Menge: _____

Quantité: _____

Quantity: _____

Öffnungsrichtung D/DK: _____

Direction d'ouverture F/OB: _____

Direction of opening SH/TT: _____

links/rechts: _____

à gauche/à droite: _____

left/right: _____

FFBB: _____ mm

FFBB: _____ mm

FFBB: _____ mm

FFH 1: _____ mm

FFH 1: _____ mm

FFH 1: _____ mm

FFH 2: _____ mm

FFH 2: _____ mm

FFH 2: _____ mm

G-Mass: _____ mm

Mesure G: _____ mm

G measurement: _____ mm

Winkel $\alpha 1$ ($\leq 20^\circ$) _____

Cornière $\alpha 1$ ($\leq 20^\circ$) _____

Angle $\alpha 1$ ($\leq 20^\circ$) _____

$\alpha 2$ ($\leq 45^\circ$) _____

$\alpha 2$ ($\leq 45^\circ$) _____

$\alpha 2$ ($\leq 45^\circ$) _____

Bemerkung:

Bohrlehren nur beschränkt einsetzbar.

Remarque:

L'utilisation des gabarits de perçage est limitée.

Note:

Drilling jigs can only be used to a limited extent.

Zusätzlich bestellen:

Befestigungsmaterial, Fenstergriff, zusätzliche Beschläge

Commander séparément:

Matériel de fixation, poignée de fenêtre, ferrures supplémentaires

Order separately:

Fixings, window handle, additional fittings

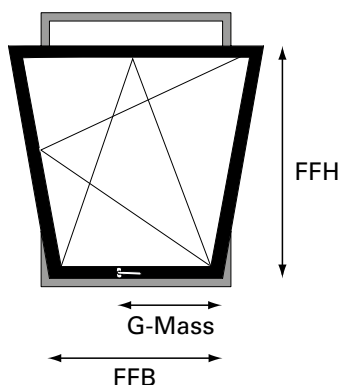

Ergo

Rahmenbedingungen

Standard-Fensterbeschlag
 Max. Gewicht 80 kg
 Max. Fläche 1.5 m²
 Max. Seitenverhältnis FFB/FFH: ≤ 1:1.5
 Rahmenbedingungen gemäss Katalog

Flügelgrösse

Standard-Fensterbeschlag
 FFB min. = 600 mm
 max. = 1200 mm
 FFH min. = 600 mm
 max. = 2200 mm

Menge: _____

links/rechts: _____

FFB: _____ mm

FFH: _____ mm

G-Mass: _____ mm

Bemerkung:

Bohrlehren nur beschränkt einsetzbar.

Zusätzlich bestellen:

Befestigungsmaterial, Fenstergriff,
 zusätzliche Beschläge

Ergo

Conditions cadres

Ferrure de fenêtre Standard
 Poids max. 80 kg
 Surface max. 1.5 m²
 Rapport latéral max FFB/FFH: ≤ 1:1.5
 Conditions cadres selon catalogue

Dimension du vantail

Ferrure de fenêtre Standard
 FFB min. = 600 mm
 max. = 1200 mm
 FFH min. = 600 mm
 max. = 2200 mm

Quantité: _____

à gauche/à droite: _____

FFB: _____ mm

FFH: _____ mm

Mesure G: _____ mm

Remarque:

L'utilisation des gabarits de perçage
 est limitée.

Commander séparément:

Matériel de fixation, poignée de
 fenêtre, ferrures supplémentaires

Ergo

Frame conditions

Standard window fitting
 Max. weight 80 kg
 Max. area 1.5 m²
 Maximum ratio of sides, vent rebate
 width/vent rebate height: ≤ 1:1.5
 Frame conditions according to
 catalogue

Vent size

Standard window fitting
 FFB min. = 600 mm
 max. = 1200 mm
 FFH min. = 600 mm
 max. = 2200 mm

Quantity: _____

left/right: _____

FFB: _____ mm

FFH: _____ mm

G measurement: _____ mm

Note:

Drilling jigs can only be used to a
 limited extent.

Order separately:

Fixings, window handle, additional
 fittings

Oberlichtöffner motorisiert
Ferrure d'imposte motorisée
Top light opener motorized

Janisol HI Fenster
 Janisol HI fenêtres
 Janisol HI windows

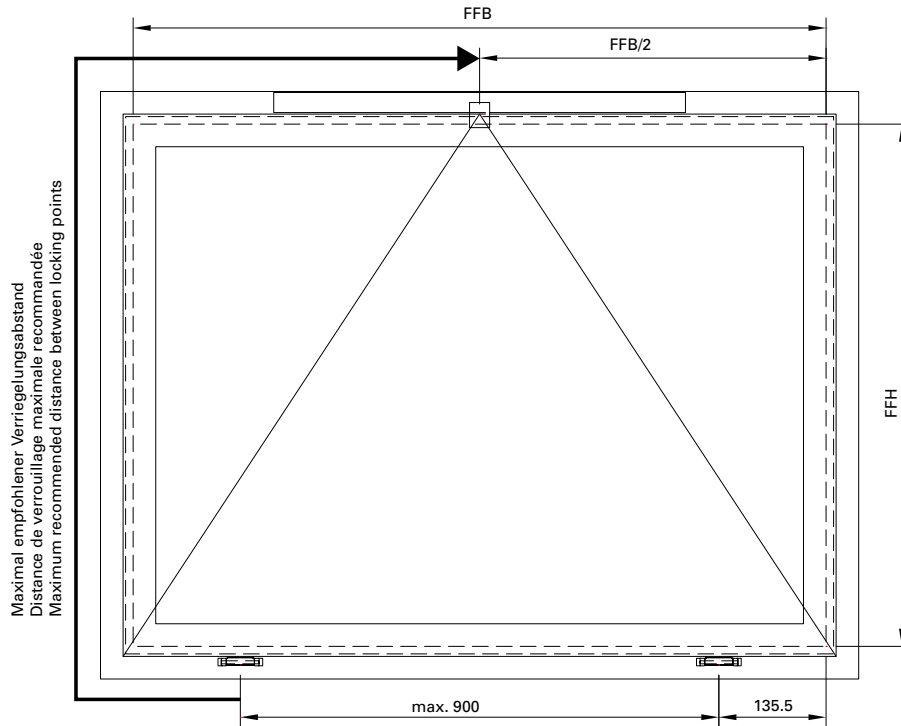

Maximal geprüfter
 Verriegelungsabstand: 1870 mm

Écart maximal de verrouillage
 contrôlé: 1870 mm

Maximum tested distance
 between locking points: 1870 mm

Gewicht pro Kippflügelband
 (Standard-Beschlag):
 max. 40 kg (120 kg pro Flügel)

Poids par paumelle de vantail
 à soufflet (Ferrure Standard):
 max. 40 kg (120 kg par vantail)

Weight per hinge for
 bottom-hung vent (Standard fitting):
 max. 40 kg (120 kg per vent)

Formel:

$135.5 \text{ mm} + \text{FFH} + \text{FFB}/2 =$
 max. 1870 mm

Formule:

$135.5 \text{ mm} + \text{FFH} + \text{FFB}/2 =$
 max. 1870 mm

Formula:

$135.5 \text{ mm} + \text{FFH} + \text{FFB}/2 =$
 max. 1870 mm

Flügel mit 1 Motor

Vantail avec 1 moteur

Vent with 1 motor

Art.-Nr. No d'art. Part no.	Antrieb Entraînement Drive	Hub Course Lift distance	FFB min.	FFH min.
550.960	EM/2	327 mm	600 mm	600 mm
550.961	EM/2	603 mm	797 mm	920 mm
550.689	FM	600 mm	750 mm	1000 mm
550.962	OM/2	327 mm	703 mm	600 mm

**Für Kippflügel mit nur 1 Verriegelungs-
 punkt (manuell oder motorisch)
 zusätzlich bestellen:**

557.220 Sicherungsschere 300 oder
 557.221 Sicherungsschere 600

**Pour le vantail à soufflet ne possédant
 que 1 point de verrouillage (manuel ou
 motorisé), commander de plus:**

557.220 Compas de sécurité 300 ou
 557.221 Compas de sécurité 600

**For bottom-hung vents with
 only 1 locking point (manually
 or motorized), also order:**

557.220 Security stay 300 or
 557.221 Security stay 600

Oberlichtöffner motorisiert
Ferrure d'imposte motorisée
Top light opener motorized

Janisol HI Fenster
 Janisol HI fenêtres
 Janisol HI windows



550.960 Hub 327 mm
550.961 Hub 603 mm
Kettenantrieb EM/2
 für Kippfenster, Aluminium
 silbergrau pulverbeschichtet

VE = 1 Antrieb

550.960 Course 327 mm
550.961 Course 603 mm
Entraînement à chaîne EM/2
 pour fenêtre à soufflet,
 aluminium revêtement par
 poudre gris argent

UV = 1 entraînement

550.960 Lift distance 327 mm
550.961 Lift distance 603 mm
Chain drive EM/2
 for tilt, top-hung, aluminium
 silver-grey powder coated

PU = 1 drive

Art.-Nr. No d'art. Part no.	Hublänge Course Lift distance	LxHxT mm	min. FFB / FFH Kippflügel min. FFB / FFH Vantail à soufflet min. FFB / FFH Tilt window
550.960	327 mm	544 x 40 x 40	600 x 600 mm
550.961	603 mm	820 x 40 x 40	797 x 920 mm



550.963
Konsolenset Rahmen
 für EM/2, Motor auf Rahmen
 montiert, Aluminium silbergrau
 pulverbeschichtet

VE = 1 Konsolenset

550.963
Ensemble console cadre
 pour EM/2, moteur monté sur
 le cadre, aluminium revêtement
 par poudre gris argent

UV = 1 ensemble console

550.963
Bracket kit for frame
 for EM/2, motor mounted on
 the frame, aluminium silver-grey
 powder coated

PU = 1 bracket kit



550.964
Konsolenset Flügel
 für EM/2, Motor auf Flügel
 montiert, Aluminium silbergrau
 pulverbeschichtet

VE = 1 Konsolenset

Zusätzlich bestellen:
 550.698 Kabelübergang

550.964
Ensemble console vantail
 pour EM/2, moteur monté sur
 le vantail, aluminium revêtement
 par poudre gris argent

UV = 1 ensemble console

Commander séparément:
 550.698 Passage de câble

550.964
Bracket kit for vent
 for EM/2, motor mounted on
 the vent, aluminium silver-grey
 powder coated

PU = 1 bracket kit

Order separately:
 550.698 Cable transition

Oberlichtöffner motorisiert
Ferrure d'imposte motorisée
Top light opener motorized

Janisol HI Fenster
 Janisol HI fenêtres
 Janisol HI windows



550.689 Hub 600 mm
Kettenantrieb FM
 für Kippfenster, Aluminium
 silbergrau pulverbeschichtet,
 auf Flügel montiert

VE = 1 Antrieb
 1 Konsolenset

Zusätzlich bestellen:
 550.698 Kabelübergang

550.689 Course 600 mm
Entraînement à chaîne FM
 pour fenêtre à soufflet, alumi-
 nium revêtement par poudre gris
 argent, monté sur le cadre

UV = 1 entraînement
 1 set de montage

Commander séparément:
 550.698 Passage de câble

550.689 Lift distance 600 mm
Chain drive FM
 for tilt windows, aluminium
 silver-grey powder coated,
 mounted on the frame

PU = 1 drive
 1 installation set

Order separately:
 550.698 Cable transition

Art.-Nr. No d'art. Part no.	Hublänge Course Lift distance	LxHxT mm	min. FFB / FFH Kippflügel min. FFB / FFH Vantail à soufflet min. FFB / FFH Tilt window
550.689	600 mm	744 x 100.5 x 66	750 x 1000 mm

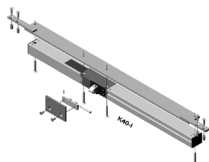

550.962 Hub 327 mm
Kettenantrieb OM/2
 für Kippfenster, Aluminium
 silbergrau pulverbeschichtet,
 in Rahmen verdeckt liegend
 montiert

VE = 1 Antrieb
 1 Montageplatte gross
 1 Konsolenset

550.962 Course 327 mm
Entraînement à chaîne OM/2
 pour fenêtre à soufflet,
 aluminium revêtement par
 poudre gris argent, montage
 non apparent dans le cadre

UV = 1 entraînement
 1 plaque de montage
 1 set de montage

550.962 Lift distance 327 mm
Chain drive OM/2
 for tilt windows, aluminium
 silver-grey powder coated,
 concealed in the frame

PU = 1 drive
 1 assembly plate
 1 installation set

Art.-Nr. No d'art. Part no.	Hublänge Course Lift distance	LxHxT mm	min. FFB / FFH Kippflügel min. FFB / FFH Vantail à soufflet min. FFB / FFH Tilt window
550.962	327 mm	508 x 30 x 35	703 x 600 mm



550.698
Kabelübergang
 bis 48 V DC geeignet, trennbar
 über Steckfunktion mit Sicher-
 heitsschraube, Kabelübergang
 mit Federummantelung, verdeckt
 liegend im Falz montierbar,
 inkl. Kabel (an Buchse 4 m, am
 Stecker 6 m)

VE = 1 Stück

Nenndaten
 Bemessungsspannung: 48 V DC
 Kontaktbelastbarkeit: 3 A
 Anschlussstelle: 6-polig
 Kabelquerschnitt: 6 x 0.34 mm²
 Kabel Aussendurchmesser:
 ø 4,9 mm
 Federlänge: 220 mm

550.698
Passage de câble
 jusqu'à 48 V DC, séparable par
 fonction enfichable avec vis de
 sécurité, passage de câble
 avec gaine ressort, à monter
 de façon non apparente dans
 feuillure, avec câble (sur
 connecteur femelle 4 m, sur
 connecteur mâle 6 m)

UV = 1 pièce

Données nominales
 Tension de mesure: 48 V DC
 Capacité de charge contact: 3 A
 Zone de raccordement: 6 pôles
 Diamètre de câble: 6 x 0.34 mm²
 Diamètre extérieur du câble:
 ø 4,9 mm
 Longueur ressort: 220 mm

550.698
Cable transition
 up to 48 V DC,
 separatable using plug feature
 with safety screw, cable
 transition with spring cladding,
 can be mounted hidden in fold,
 including cable (socket: 4 m,
 plug: 6 m)

PU = 1 piece

Characteristics
 Rating: 48 V DC
 Contact load: 3 A
 Connection point: 6-pin
 Cable cross section: 6 x 0.34 mm²
 External diameter of cable:
 4.9 mm
 Spring length: 220 mm

Oberlichtöffner motorisiert
Ferrure d'imposte motorisée
Top light opener motorized

Janisol HI Fenster
 Janisol HI fenêtres
 Janisol HI windows

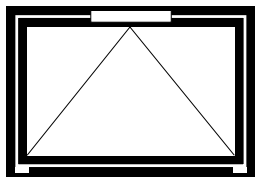

Oberlichtöffner motorisiert Ferrure d'imposte motorisés Top light opener motorized

	EM/2 550.960 Hub / Course / Lift distance 327 mm 550.961 Hub / Course / Lift distance 603 mm	OM/2 550.962 Hub / Course / Lift distance 327 mm	FM 550.689 Hub / Course / Lift distance 600 mm
Nennspannung Tension nominale Rated voltage	24V DC (-20% / +25%)		24V DC (-10% / +25%)
Nennstrom Courant nominal Rated current	ca. 1.0 A		ca. 1.8 A
Abschaltung AUF Arrêt OUVERT OPEN cut-out	Eingebauter Endschalter Fin de course monté Built-in end switch		
Abschaltung ZU Arrêt FERMÉ CLOSE cut-out	Integrierte elektrische Lastabschaltung Coupure en charge électrique intégrée Integrated electrical load cut-off		
Zug- und Druckkraft Force de traction et de pression Traction and thrust	300 N	300 N	600 N
Nennverriegelungskraft Force de verrouillage nominale Nominal locking force	3000 N		
Laufgeschwindigkeit Vitesse de déplacement Operating speed	ca. 12 mm/s		ca. 10 mm/s
Einschaltdauer Durée de mise en circuit Duty cycle	3 min. Ein, 7 min. Aus 3 min. marche, 7 min. arrêt 3 min. on, 7 min. off		1 min. Ein, 2 min. Aus 1 min. marche, 2 min. arrêt 1 min. on, 2 min. off
Anschlussleitung Câble de raccordement Connecting cable	3 polig, Länge 3 m 3 pôles, longueur 3 m 3-core, length 3 m		2 polig, Länge 3 m 2 pôles, longueur 3 m 2-core, length 3 m

Alle Kettenmotoren sind für
RWA-Anlagen geeignet

Tous les moteurs de chaîne
conviennent aux installations RWA

All chain motors are suitable for
SHEVS installations

Oberlichtöffner motorisiert
Ferrure d'imposte motorisée
Top light opener motorized

Janisol HI Fenster
 Janisol HI fenêtres
 Janisol HI windows

	EM/2 550.960 Hub / Course / Lift distance 327 mm 550.961 Hub / Course / Lift distance 603 mm	OM/2 550.962 Hub / Course / Lift distance 327 mm	FM 550.689 Hub / Course / Lift distance 600 mm
Umgebungstemperatur Température ambiante Ambient temperature	-10°C bis +60°C -10 °C jusqu'à +60°C -10°C up to +60°C		
Schutzart Type de protection Protection rating	IP 20 nach EN 60259 IP 20 selon EN 60259 IP 20 in accordance with EN 60259		
CE-Konformität Conformité CE CE conformity	Gemäss EMV-Richtlinie 2004/108/EG und der Niederspannungsrichtlinie 2006/95 EG Selon la directive sur la compatibilité électromagnétique 2004/108/CE et la directive basse tension 2006/95 CE In accordance with the EMC Directive 2004/108/EC and the Low Voltage Directive 2006/95/EC		
Ausstellmechanik Mécanique d'ouverture Opening mechanism	Nirostahlkette, wartungsfrei Chaîne en acier inoxydable, sans maintenance Stainless steel chain, maintenance-free		
Gehäuse Corps Casing	Aluminium Aluminium Aluminium		
Aussenmontage Montage extérieur Outside installation	nicht geeignet non approprié not suitable		
Flügelgewicht Poids de vantail Vent weight	max. 120 kg aufliegende Kippbänder oder Anschweissbänder (bei Kippflügeln mit 1-Punkt-Zuhaltung Sicherungsscheren verwenden) Charnières à soufflet ou à souder en applique (max. 120 kg) (pour les charnières à soufflet avec un blocage 1 point, utiliser un système de sécurité en ciseaux) Max. 120 kg surface-mounted bottom-hung hinges or weld-on hinges (for bottom-hung vents with single-point closure, use a security stay)		

Sonderbestellung

Ausführungen:

EM/2 als Tandem
mit Hub 327 mm oder 603 mm

OM/2 mit Hub 603 mm oder
als Tandem mit Hub 327 mm oder
603 mm

FM als Tandem

Commande spéciale

Exécutions:

EM/2 sous forme de tandem
avec course 327 mm ou 603 mm

OM/2 avec course de 603 mm ou sous
forme de tandem avec course 327 mm
ou 603 mm

FM sous forme de tandem

Special order

Versions:

EM/2 as tandem with lift distance
327 mm or 603 mm

OM/2 with 603 mm length of travel or
as tandem with lift distance
327 mm or 603 mm

FM as tandem

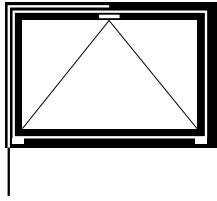

Oberlichtöffner F200

Ferrure d'imposte F200

Top light opener F200

Flügelanordnung

Dispositions des vantaux

Arrangement of sashes

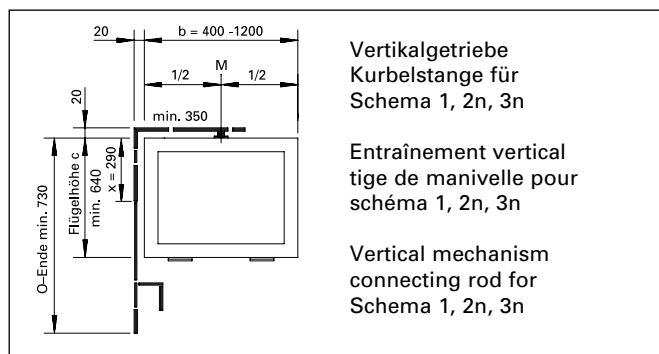
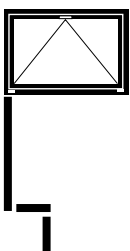
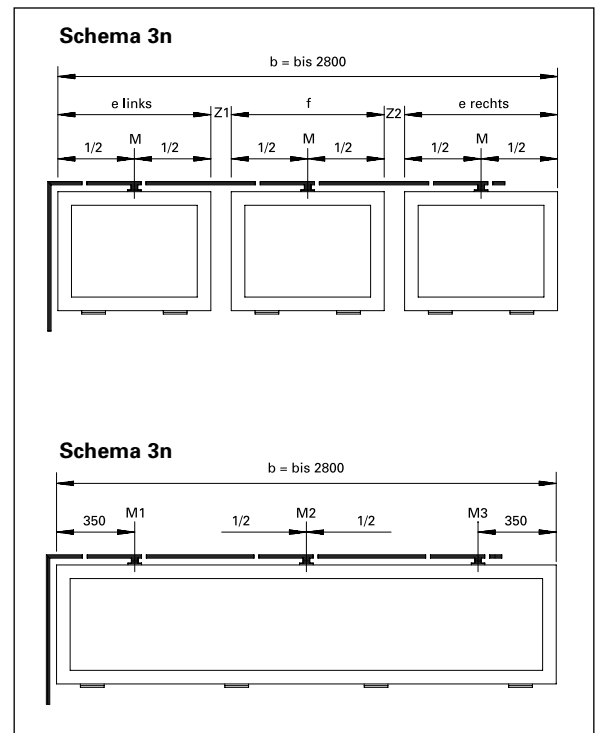
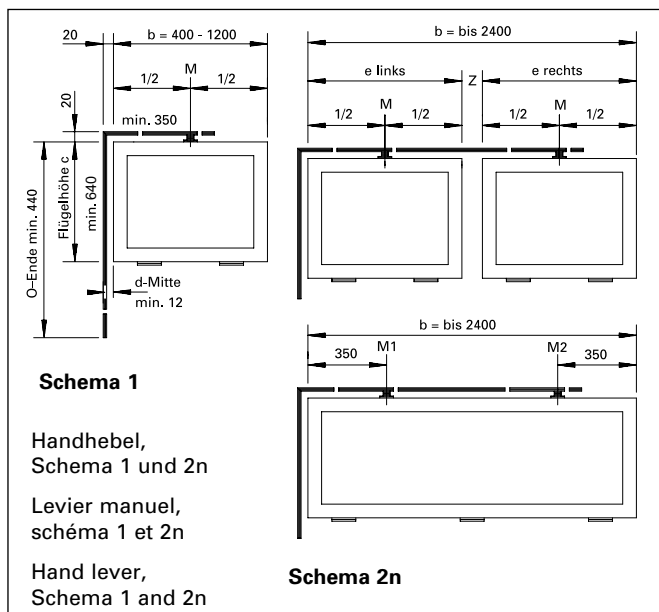
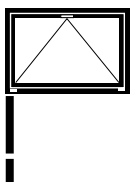

Flügelbreite Mass b

400 – 1200 mm = 1 Schere, Schema 1
 1201 – 2400 mm = 2 Scheren, Schema 2n
 2401 – 2800 mm = 3 Scheren, Schema 3n

Largeur du vantail, mesure b

400 – 1200 mm = 1 compas, schéma 1
 1201 – 2400 mm = 2 compas, schéma 2n
 2401 – 2800 mm = 3 compas, schéma 3n

Sash width b

400 – 1200 mm = 1 stay, schema 1
 1201 – 2400 mm = 2 stays, schema 2n
 2401 – 2800 mm = 3 stays, schema 3n

Oberlichtöffner F200
Ferrure d'imposte F200
Top light opener F200

Janisol HI Fenster
 Janisol HI fenêtres
 Janisol HI windows

Bestellangaben
Oberlichtöffner F200

Flügelhöhe Mass c

mind.: 640 mm
 max.: 1000 mm
 Hub: 50 mm
 Gewicht: 80 kg
Öffnungsweite: 200 mm

Platzbedarf bei Handhebel
 seitlich und oben 20 mm

Bedienung Handhebel

Benennung	Schema		
	1	2n	3n
550.651 Grundbeschlag mit Handhebel, Eckmülnkung, Öffnerschere und Winkel-Flügelstütze	1	1	1
550.652 Zusatzschere mit Winkel-Flügelstütze		1	2
Zug- und Querstange ø 8 mm mit Alu-Abdeckprofil			
550.641 Länge 1850 mm	1	1	1
550.642 Länge 3300 mm	1	1	1
550.649 Muffe für Stangenkupplung ø 8 mm			

Bedienung
Vertikal-Getriebe Kurbelstange

Benennung	Schema		
	1	2n	3n
550.653 Grundbeschlag mit Eckwinkel, Öffnerschere und Winkel-Flügelstütze	1	1	1
550.652 Zusatzschere mit Winkel-Flügelstütze		1	2
Zug- und Querstange ø 8 mm mit Alu-Abdeckprofil			
550.641 Länge 1850 mm	1	1	1
550.642 Länge 3300 mm	1	1	1
550.643 Vertikalgetriebe mit Kreuzgelenk	1	1	1
550.644 Knickkurbel mit Kurbelhalter	1	1	1
550.650 Kurbelstange Länge 5000 mm	1	1	1
550.649 Muffe für Stangenkupplung ø 8 mm			

Données de commande
Ferrure d'imposte F200

Hauteur du vantail, mesure c

min.: 640 mm
 max.: 1000 mm
 Course: 50 mm
 Poids: 80 kg
Largeur d'ouverture: 200 mm

Encombrement avec levier manuel
 sur le côté ou en haut 20 mm

Actionnement par levier manuel

Désignation	Schéma		
	1	2n	3n
550.651 Ferrure de base avec levier manuel, renvoi d'angle, compas d'ouverture et palier d'accrochage équerre	1	1	1
550.652 Compas d'ouverture avec palier d'accrochage en équerre		1	2
Tringle de tirage ø 8 mm avec profilé			
550.641 Longueur 1850 mm	1	1	1
550.642 Longueur 3300 mm	1	1	1
550.649 Douille d'accouplement ø 8 mm			

Actionnement par entraînement
vertical tige de manivelle

Désignation	Schéma		
	1	2n	3n
550.653 Ferrure de base avec renvoi d'angle compas d'ouverture et palier d'accrochage en équerre	1	1	1
550.652 Compas d'ouverture avec palier d'accrochage en équerre		1	2
Tringle de tirage ø 8 mm avec profilé en aluminium			
550.641 Longueur 1850 mm	1	1	1
550.642 Longueur 3300 mm	1	1	1
550.643 Entraînement vertical avec joint universel	1	1	1
550.644 Manivelle articulée avec support	1	1	1
550.650 Tige de manivelle longueur 5000 mm	1	1	1
550.649 Douille d'accouplement ø 8 mm			

Details for order
Top light opener F200

Sash height c

min.: 640 mm
 max.: 1000 mm
 Travel: 50 mm
 Weight: 80 kg
Opening width: 200 mm

Space required with hand lever
 at side and top 20 mm

Operation with hand lever

Designation	Schema		
	1	2n	3n
550.651 Basic set of fittings with hand lever, corner guides, opener stay, and corner sash support	1	1	1
550.652 Opener stay with corner sash support		1	2
Vertical and horizontal rods ø 8 mm with alu cover section			
550.641 Length 1850 mm	1	1	1
550.642 Length 3300 mm	1	1	1
550.649 Sleeve for rod coupling ø 8 mm			

Operation with vertical control
mechanism connecting rod

Designation	Schema		
	1	2n	3n
550.653 Basic set of fittings with corner guides, opener stay and corner sash support	1	1	1
550.652 Opener stay with corner sash support		1	2
Vertical and horizontal rods ø 8 mm with alu cover section			
550.641 Length 1850 mm	1	1	1
550.642 Length 3300 mm	1	1	1
550.643 Vertical drive rod with universal joint	1	1	1
550.644 Articulated crank with crank holder	1	1	1
550.650 Connecting rod length 5000 mm	1	1	1
550.649 Sleeve for rod coupling ø 8 mm			



499.413

Einspannunterlage
87 x 21,5 mm,
Länge ca. 325 mm

VE = 1 Stück

499.413

Support
87 x 21,5 mm,
longueur env. 325 mm

UV = 1 pièce

499.413

Support
87 x 21,5 mm
length approx. 325 mm

PU = 1 piece



499.414

Einspannunterlage
87 x 22,5 mm,
Länge ca. 325 mm

VE = 1 Stück

499.414

Support
87 x 22,5 mm,
longueur d'env. 325 mm

UV = 1 pièce

499.414

Support
87 x 22,5 mm,
length approx. 325 mm

PU = 1 piece



499.415

Einspannunterlage
77 x 22,5 mm,
Länge ca. 325 mm

VE = 1 Stück

499.415

Support
77 x 22,5 mm,
longueur env. 325 mm

UV = 1 pièce

499.415

Support
77 x 22,5 mm,
length approx. 325 mm

PU = 1 piece



499.416

Einspannunterlage
74 x 20 mm,
Länge ca. 325 mm

VE = 1 Stück

499.416

Support
74 x 20 mm,
longueur env. 325 mm

UV = 1 pièce

499.416

Support
74 x 20 mm,
length approx. 325 mm

PU = 1 piece

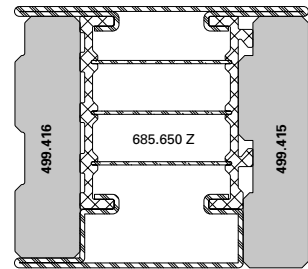
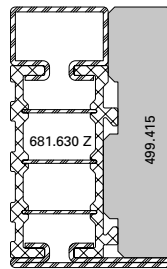
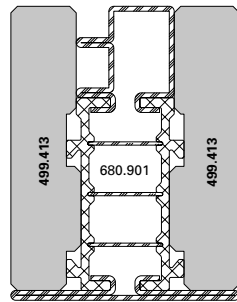
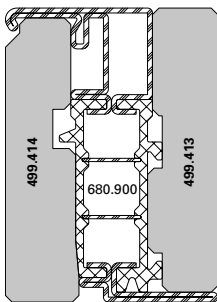



499.281

Einspannunterlage
77 x 20 mm,
Länge ca. 325 mm

VE = 1 Stück

499.281

Support
77 x 20 mm,
longueur d'env. 325 mm

UV = 1 pièce

499.281

Support
77 x 20 mm,
length approx. 325 mm

PU = 1 piece



499.528

Einspannunterlage
77 x 21,5 mm, für Bogenprofile,
Länge ca. 325 mm

VE = 1 Stück

499.528

Support
77 x 21,5 mm, pour profilés
cintrés, longueur d'env. 325 mm

UV = 1 pièce



499.528

Support
77 x 21,5 mm, for arch profiles,
length approx. 325 mm

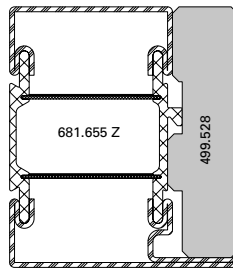
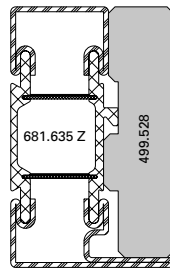
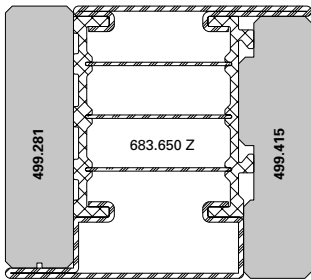
PU = 1 piece

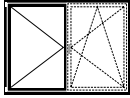

Übersicht Fensterbeschlag-Bohrlehren
Sommaire gabarits de perçage pour ferrure de fenêtre
Overview of drilling jigs for window fittings

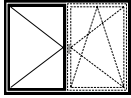
Artikel-Nummer Numéro d'article Part no.	Standard-Fensterbeschlag Ferrure de fenêtre Standard Standard window fitting			Verdeckt liegender Fensterbeschlag Ferrure de fenêtre non apparente Concealed window fitting	
					
499.531					
499.451 (1/2)					
499.451 (2/2)					
499.452 (1/2)					
499.452 (2/2)					
499.453 (1/2)					
499.453 (2/2)					
499.454 (1/3)					
499.454 (2/3)					
499.454 (3/3)					
499.571					
499.456					
499.457					
499.458					
499.459					
499.460					
499.461					
499.462					
499.463					
499.464					



499.531
Bohrlehre Flügel
für die Getriebeausnehmung
VE = 1 Garnitur
Einsatz:
Standard- und verdeckt
liegender Fensterbeschlag

499.531
Gabarit de perçage vantail
pour l'évidement du mécanisme
UV = 1 garniture
Utilisation:
Ferrure de fenêtre Standard
et non apparente

499.531
Drilling jig for vent
for the cut-out on the
mechanism case
PU = 1 set
Application:
Standard and concealed
window fitting



499.451
Bohrlehre Flügel
für Getriebeschienen
VE = 2 Stück
Einsatz:
Standard- und verdeckt
liegender Fensterbeschlag

499.451
Gabarit de perçage vantail
pour crémonne de tringle
UV = 2 pièces
Utilisation:
Ferrure de fenêtre Standard
et non apparente

499.451
Drilling jig for vent
for mechanism rod
PU = 2 pieces
Application:
Standard and concealed
window fitting

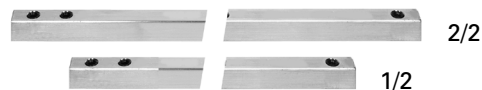

499.452
Bohrlehre Flügel
für Stulpgetriebe
VE = 2 Stück
Einsatz:
Standard- und verdeckt
liegender Fensterbeschlag

499.452
Gabarit de perçage vantail
pour crémonne de
vantail semi-fixe
UV = 2 pièces
Utilisation:
Ferrure de fenêtre Standard
et non apparente

499.452
Drilling jig for vent
for double vent
gearbox
PU = 2 pieces
Application:
Standard and concealed
window fitting



499.453

Bohrlehre Flügel
für Mittenverriegelungen

VE = 2 Stück

Einsatz:
Standard- und verdeckt
liegender Fensterbeschlag

499.453

Gabarit de perçage vantail
pour verrouillages central

UV = 2 pièces

Utilisation:
Ferrure de fenêtre Standard
et non-apparente

499.453

Drilling jig for vent
for central locks

PU = 2 pieces

Utilisation:
Ferrure de fenêtre Standard
et non-apparente

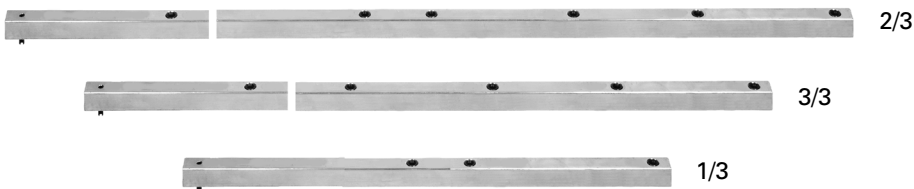

499.454

Bohrlehre Flügel
für Oberschienen

VE = 3 Stück

Einsatz:
Standard- und verdeckt
liegender Fensterbeschlag

499.454

Gabarit de perçage vantail
pour tringle supérieure

UV = 3 pièces

Utilisation:
Ferrure de fenêtre Standard
et non apparente

499.454

Drilling jig for vent
for top rod

PU = 3 pieces

Application:
Standard and concealed
window fitting



499.571

Bohrlehre Rahmen
für Eck- und Scherenlager
sowie Kippband

VE = 1 Garnitur

Einsatz:
Standard-Fensterbeschlag

499.571

Gabarit de perçage cadre
pour charnière inférieure d'angle,
charnière supérieure du ciseaux
et paumelle soufflet

UV = 1 garniture

Utilisation:
Ferrure de fenêtre Standard

499.571

Drilling jig for frame
for corner hinge, scissor
hinge and tilt hinge

PU = 1 set

Application:
Standard window fitting



499.456

Bohrlehre Flügel
für Eckumlenkung und
Flügellager

VE = 1 Stück

Einsatz:
Standard- und verdeckt
liegender Fensterbeschlag

499.456

Gabarit de perçage vantail
pour fiche d'angle du vantail
et renvoi d'angle

UV = 1 pièce

Utilisation:
Ferrure de fenêtre Standard
et non apparente

499.456

Drilling jig for vent
for vent hinge and
corner guides

PU = 1 piece

Application:
Standard and concealed
window fitting



499.457

Bohrlehre Flügel
für Drehlager

VE = 1 Stück

Einsatz:
Standard-Fensterbeschlag

499.457

Gabarit de perçage vantail
pour charnière

UV = 1 pièce

Utilisation:
Ferrure de fenêtre Standard

499.457

Drilling jig for vent
for pivot hinge

PU = 1 piece

Application:
Standard window fitting



499.458

Bohrlehre Flügel
für Kippband, Zwangs-
verriegelung und
Schnäpperbolzen

VE = 1 Stück

Einsatz:
Standard- und verdeckt
liegender Fensterbeschlag

499.458

Gabarit de perçage vantail
pour charnière de soufflet,
verrouillage forcé et goujon
d'encliquetage

UV = 1 pièce

Utilisation:
Ferrure de fenêtre Standard
et non apparente

499.458

Drilling jig for vent
for bottom-hung hinge,
forced locking and bolt for
spring-loaded catch

PU = 1 piece

Application:
Standard and concealed
window fitting

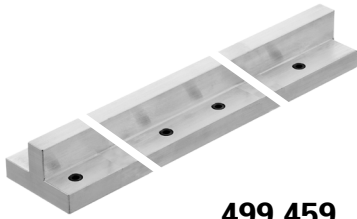

499.459

Bohrlehre Rahmen
für Schliessblech und
Kippschliessblech

VE = 1 Stück

Einsatz:
Standard- und verdeckt
liegender Fensterbeschlag

499.459

Gabarit de perçage cadre
pour gâche du rouleau et
gâche oscillo-battant

UV = 1 pièce

Utilisation:
Ferrure de fenêtre Standard
et non apparente

499.459

Drilling jig frame
for strike plate and
tilt striking plate

PU = 1 piece

Application:
Standard and concealed
window fitting

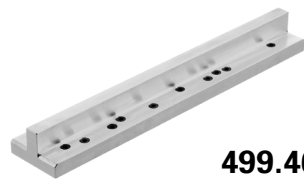

499.460

Bohrlehre Rahmen
für Ecklager, Rahmenanbindung
und Adapterplatte

VE = 1 Stück

Einsatz:
Verdeckt liegender
Fensterbeschlag

499.460

Gabarit de perçage cadre
pour charnière d'angle,
raccordement au cadre et
profilés d'adaptation

UV = 1 pièce

Utilisation:
Ferrure de fenêtre
non apparente

499.460

Drilling jig for frame
for corner pivot, frame
attachment and adapter profiles

PU = 1 piece

Application:
Concealed window fitting



499.461

Bohrlehre Rahmen
für Schere und Drehlager

VE = 1 Stück

Einsatz:
Verdeckt liegender
Fensterbeschlag

499.461

Gabarit de perçage cadre
pour compas et pivot

UV = 1 pièce

Utilisation:
Ferrure de fenêtre
non apparente

499.461

Drilling jig for frame
for stay and pivots

PU = 1 piece

Application:
Concealed window fitting

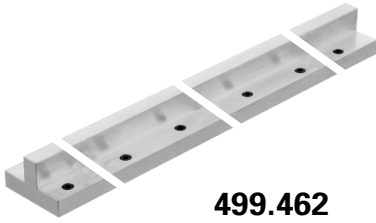

499.462

Bohrlehre Rahmen
für Balkonschnäpper und
Zwangsverriegelungen

VE = 1 Stück

Einsatz:
Standard- und verdeckt
liegender Fensterbeschlag

499.462

Gabarit de perçage cadre
pour loqueteaux pour portes de
balcon et verrouillages forcés

UV = 1 pièce

Utilisation:
Ferrure de fenêtre Standard
et non apparente

499.462

Drilling jig for frame
for balcony door catch and
forced locking points

PU = 1 piece

Application:
Standard and concealed
window fitting



499.463

Bohrlehre Flügel
für Flügellager und
Drehbegrenzer

VE = 1 Stück

Einsatz:
Verdeckt liegender
Fensterbeschlag

499.463

Gabarit de perçage vantail
pour fiche d'angle du vantail
et compas de limitation
d'ouverture

UV = 1 pièce

Utilisation:
Ferrure de fenêtre
non apparente

499.463

Drilling jig for vent
for vent hinge part and
opening limiter

PU = 1 piece

Application:
Concealed window fitting



499.464

Bohrlehre Flügel
für Drehlagerschiene

VE = 1 Stück

Einsatz:
Verdeckt liegender
Fensterbeschlag

499.464

Gabarit de perçage vantail
pour crémons de compas

UV = 1 pièce

Utilisation:
Ferrure de fenêtre
non apparente

499.464

Drilling jig for vent
for pivot hinge rod

PU = 1 piece

Application:
Concealed window fitting

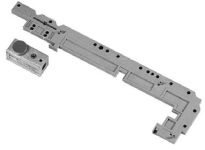

499.380

Bohrlehrensatz
für Oberlichtöffner F200

VE = 1 Garnitur

499.380

Jeu de gabarit de perçage
pour ferrure d'imposte F200

UV = 1 garniture

499.380

Set of drilling jigs
for top light opener F200

PU = 1 set



499.418

Bohrlehre
für die Entwässerung und
Glasfalzbelüftung

VE = 1 Stück

499.418

Gabarit de perçage
pour d'évacuation d'eau et
l'aération des feuillures à verre

UV = 1 pièce

499.418

Drilling jig
for draining and
glazing rebate ventilation

PU = 1 piece

Verarbeitungshilfen

Outils d'usinage

Assembly tools

Janisol HI Fenster

Janisol HI fenêtres

Janisol HI windows



499.426

Dichtungsroller
zum Anpressen der
Mitteldichtung

VE = 1 Stück

499.426

Roulette à joint
pour enfoncer le joint central

UV = 1 pièce

499.426

Weatherstrip roller
For pressing the centre
weatherstrip

PU = 1 piece



499.108

Dichtungsroller
zum Einrollen von verschie-
denen Jansen-Dichtungen

VE = 1 Stück

499.108

Roulette à joint
pour monter des joints
divers Jansen

UV = 1 pièce

499.108

Gasket roller
for inserting various
Jansen gaskets

PU = 1 piece



499.339

Kegelsenker
15 x 100 mm, zum Ansenken
der Bohrungen für die
Entwässerungstüllen 450.049

VE = 1 Stück

499.339

Fraise conique
15 x 100 mm, pour faire le chan-
frein des trous pour les douilles
d'évacuation d'eau 450.049

UV = 1 pièce

499.339

Countersink
15 x 100 mm, for countersinking
the drill holes for draining pipes
450.049

PU = 1 piece



499.312

Stufenbohrer
ø 6,7 x 12 mm,
für Entwässerungstülle
450.047/450.049

VE = 1 Stück

499.312

Mèche étagée HSS
ø 6,7 x 12 mm, pour douille
d'évacuation d'eau
450.047/450.049

UV = 1 pièce

499.312

Stepped drill
ø 6,7 x 12 mm,
for draining pipe 450.047/450.049

PU = 1 piece



499.323

Montage-Werkzeug
für die Glasfalzbelüftung

VE = 1 Stück

499.323

Outil de montage
pour l'aération des feuillures
à verre

UV = 1 pièce

499.323

Fitting tool
for ventilation of glazing bead

PU = 1 piece



499.318

Montagewerkzeug
für den Einbau der
Entwässerungstülle 450.049

VE = 1 Stück

499.318

Outil de montage
pour la montage de la douille
d'évacuation d'eau 450.049

UV = 1 pièce

499.318

Fitting tool
for installation of draining
pipe 450.049

PU = 1 piece



499.530

Handstanze
für die Ausklinkung der
Entwässerungslöcher der
Mitteldichtung 455.454

VE = 1 Stück

499.530

Estampeur manuel
pour l'entaille des trous
d'évacuation d'eau sur le
joint médian 455.454

UV = 1 pièce

499.530

Hand punch
For notching the drainage
holes with central weatherstrip
455.454

PU = 1 piece



499.540

Ersatzteil für Handstanze
Stempel und Kunststofftisch
für 499.530

VE = 1 Stück

499.540

Pièce de rechange pour
éstampeur manuel
tampon et table en plastique
pour 499.530

UV = 1 pièce

499.540

Spare part for hand punch
Stamp and PVC-U table
for 499.530

PU = 1 piece



499.541

Ersatzteil für Handstanze
Kunststofftisch
für 499.530

VE = 1 Stück

499.541

Pièce de rechange pour
éstampeur manuel
table en plastique
pour 499.530

UV = 1 pièce

499.541

Spare part for hand punch
PVC-U table
for 499.530

PU = 1 piece



499.425

Dichtungsschere
für den Zuschnitt der Dichtungen

VE = 1 Stück

499.425

Ciseau à joint
pour la découpe des joints

UV = 1 pièce

499.425

Weatherstrip shear
for cutting the weatherstrips

PU = 1 piece

Verarbeitungshilfen**Outils d'usinage****Assembly tools**

Janisol HI Fenster

Janisol HI fenêtres

Janisol HI windows

**499.001****Befestigungsset**zum Versetzen der magazinierten
Befestigungs-Knöpfe 450.007/008VE = 1 Set komplett inkl. Koffer
3 Kreuzschlitz-
Schraubklingen**499.001****Machine à poser les boutons
de parcloses**pour le déplacement des
boutons de fixations 450.007/008
emmagasinésUV = 1 set complet, valise incl.
3 mèches cruciforme**499.001****Fastening set**for placing magazine fixing studs
450.007/008PU = 1 set complete, incl. case
3 Phillips screwdriver
blades**499.002****Kreuzschlitz-Schraubklingen**
für Befestigungsset 499.001

VE = 3 Stück

499.002**Embout de tournevis
cruciforme**

pour machine à poser 499.001

UV = 3 pièces

499.002**Blades for cross-recessed
screws (Phillips)**

for fastening set 499.001

PU = 3 pieces

**499.003****Schraubklingen**
mit SR1-Angriff,
für Akku-Schrauber

VE = 3 Stück

499.003**Embout de tournevis**
avec tête spéciale SR1,
pour visseuse à accumulateur

UV = 3 pièces

499.003**Blades**
with SR1 head,
for battery-operated screw driver

PU = 3 pieces

**499.004****Spiralbohrer ø 3,5 mm**
mit Sechskantschaft zum Bohren
der Löcher für 450.006VE = 3 Spiralbohrer
1 Kupplungsüber-
brückung für Set 499.001**499.004****Mèche hélicoïdale ø 3,5 mm**
avec serrage 6-pans pour percer
les trous de 450.006UV = 3 mèches hélicoïdales
1 système d'embrayage
pour set 499.001**499.004****Twist drill ø 3,5 mm**
with hexagonal shaft, for drilling
holes for 450.006PU = 3 twist drills
1 coupling bridge for
Set 499.001**499.039****Bohrer-Führung ø 3,5 mm**
für Befestigungsset 499.001,
optimiert die Führung des
Spiralbohrers 499.004 und
ermöglicht ein genaues Bohren.

VE = 1 Stück

499.039**Guidage de foret ø 3,5 mm**
pour la machine à poser les bou-
tons 499.001, optimise le guidage
de la mèche hélicoïdale 499.004
et permet un perçage précis.

UV = 1 pièce

499.039**Drill guide ø 3,5 mm**
for fastening set 499.001,
optimises the guidance of the
twist drill 499.004, and permits
precise drilling.

PU = 1 piece



499.525

Montagehilfe

Glasauflager und seitliche
Glasführung

VE = 2 Paar

499.525

Aide au montage

support de vitrage et
guidage latéral

UV = 2 paires

499.525

Installation aid

glass support and side
glass guide

PU = 2 pairs

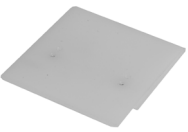

499.543

Montagehilfe

seitliche Glasführung, zur
Unterstützung beim Einglasen
von Festverglasungen und
Fensterflügel

VE = 2 Stück

499.543

Aide au montage

guidage latéral du vitrage pour
aider à sa mise en place et à
celle du vantail de fenêtre

UV = 2 pièces

499.543

Installation aid

side glass guide, to give support
when installing the fixed glazing
and window vents

PU = 2 pieces

Verarbeitungshilfen

Outils d'usinage

Assembly tools

Janisol HI Fenster

Janisol HI fenêtres

Janisol HI windows



450.089

Spezialkleber

farblos, schnell härtend, klebt Kunststoffe und Gummi

VE = 1 Dose à 20 g

450.089

Colle spéciale

incoloré, à durcissement rapide, pour matières plastiques et caoutchouc

UV = 1 boîte à 20 g

450.089

Special adhesive

colourless, fast-curing, bonds plastics and rubber

PU = 1 x 20 g can



450.091

Reiniger

zur Reinigung aller Teile vor dem Anbringen der Dichtmasse 450.092

VE = 1 Liter

450.091

Nettoyant

pour nettoyer toutes les pièces avant d'appliquer la pâte à étancher 450.092

UV = 1 litre

450.091

Cleaner

for cleaning all components before applying the sealing compound 450.092

PU = 1 litre



450.092

Kleb- und Dichtmasse

schwarz, für das Abdichten der Dichtungs-Stösse und -Durchbrüche

VE = 1 Kartusche 290 ml

Wichtig:

Ohne Vorbehandlung mit Reiniger 450.091 ist die Klebhaftung nicht gewährleistet.

450.092

Pâte à coller et à étancher

noire, pour étancher les raccords et les points de raccords des joints intérieurs

UV = 1 cartouche 290 ml

Important:

Sans traitement préliminaire avec un nettoyant 450.091, l'adhésion n'est pas garantie.

450.092

Sealing and bonding compound

black, for sealing the joints and holes in the weatherstrip

PU = 1 cartridge 290 ml

Important:

Adhesion cannot be guaranteed unless cleaner 450.091 has been used as a pre-treatment.



450.106

Dichtmasse

transparent, Silikon dünnflüssig, für Abdichtungen von kleinen Fugen, inkl. Ausspritzdüsen

VE = 2 Kartuschen 310 ml

450.106

Pâte d'étanchéité

transparente, silicone fluide, pour étanchéification de petits joints, avec gicleurs d'éjection

UV = 2 cartouches 310 ml

450.106

Sealing compound

transparent, thin silicone, for sealing small joints, includes spray nozzles

PU = 2 cartridges 310 ml



452.086

Dichtmasse

transparent, Silikon, für Glasversiegelungen, inkl. Ausspritzdüsen

VE = 20 Kartuschen 310 ml

Geprüft auf gefährliche Substanzen gemäss ISO 16000

452.086

Pâte d'étanchéité

transparente, silicone, pour sceller le verre, avec gicleurs d'éjection

UV = 20 cartouches de 310 ml

Contrôle de substances dangereuses selon ISO 16000

452.086

Sealing compound

transparent, silicone, for sealing glass, includes spray nozzles

PU = 20 cartridges 310 ml

Tested for dangerous substances in accordance with ISO 16000

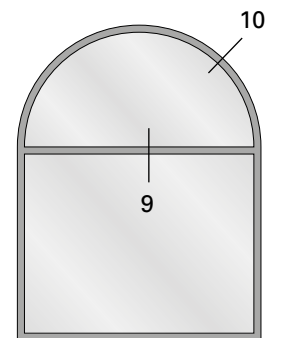
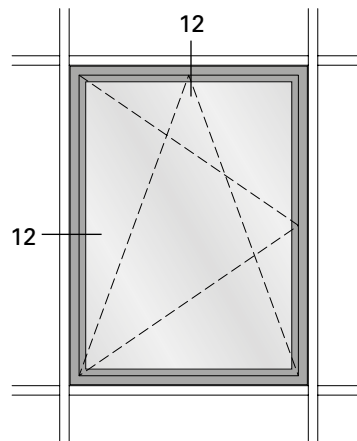
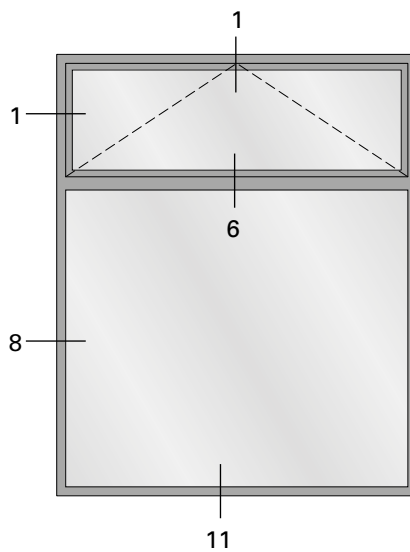
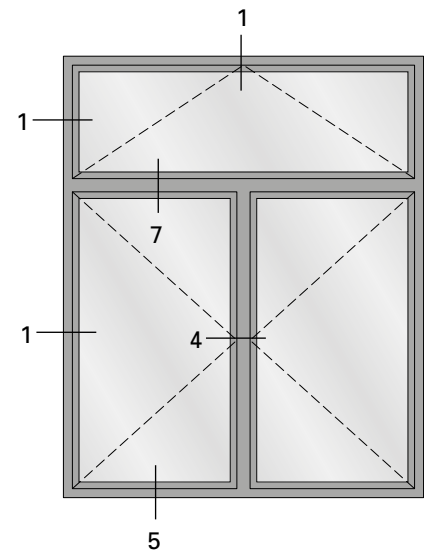
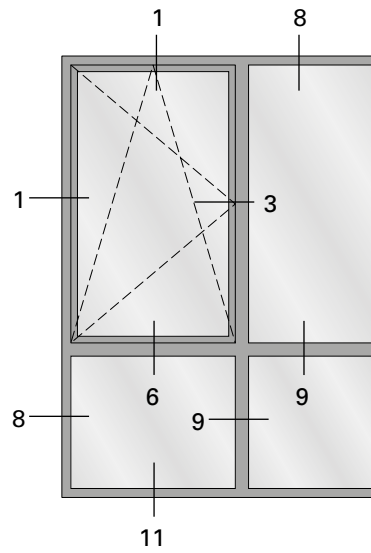
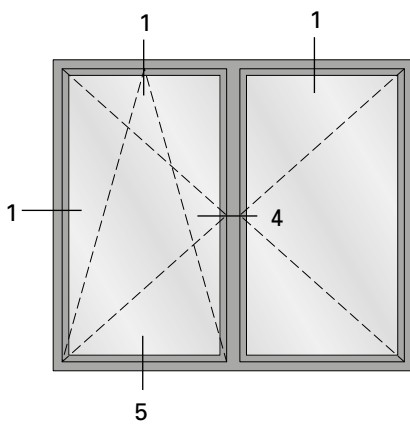
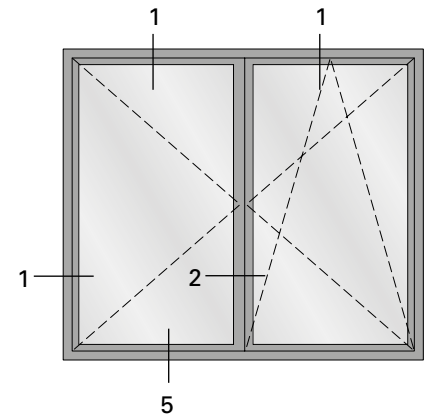
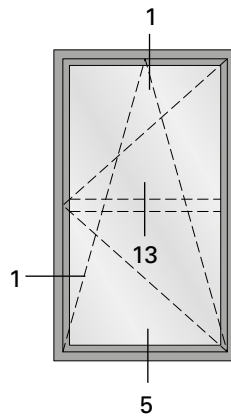
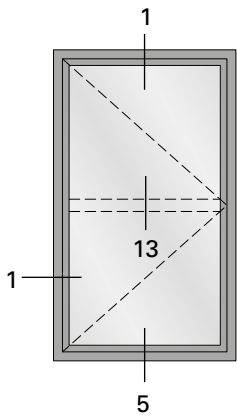

1.0

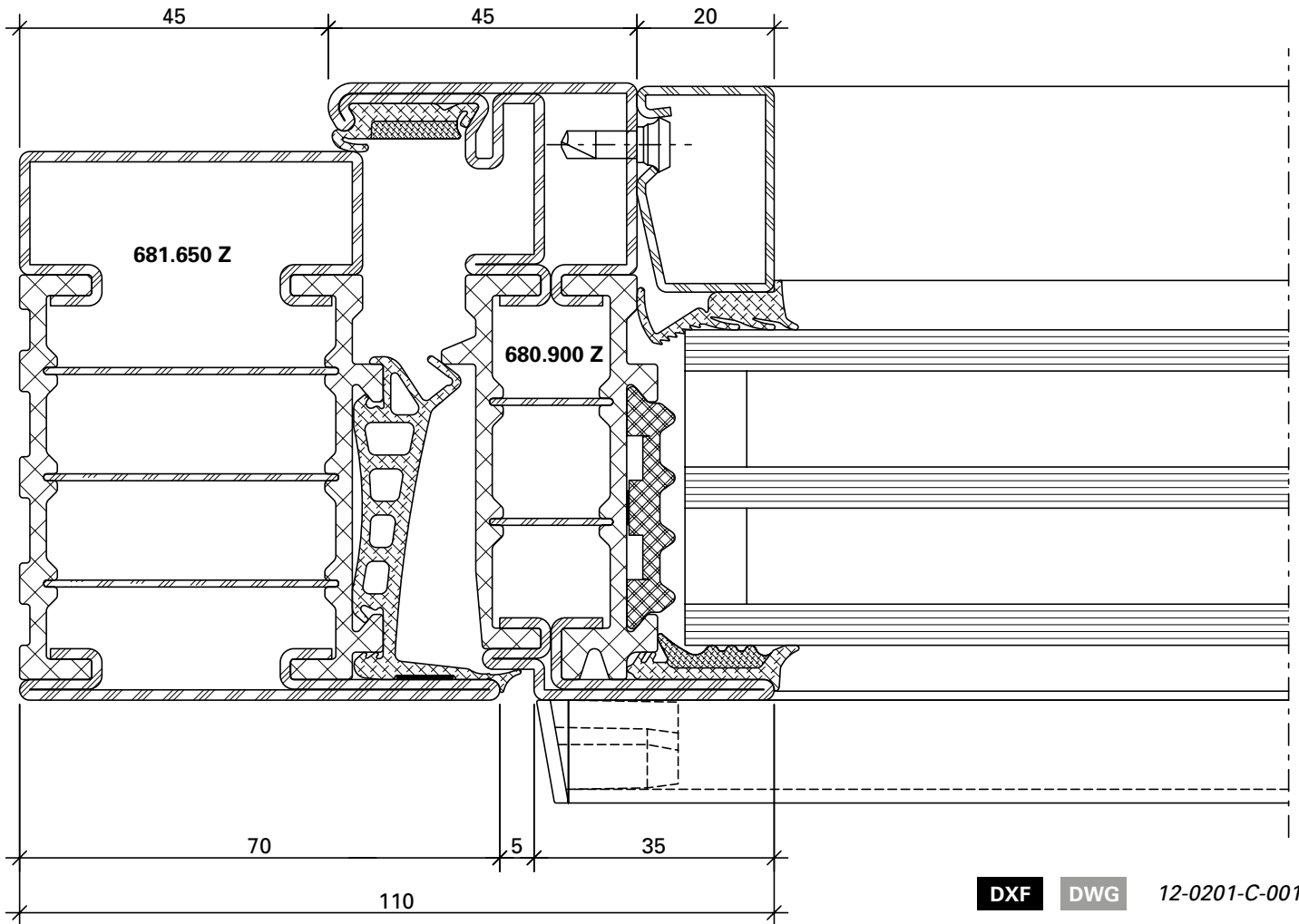

DXF

DWG

12-0201-C-001

U_f-Werte siehe Seite 162

Valeurs de U_f voir page 162

U_f values see page 162

1.1

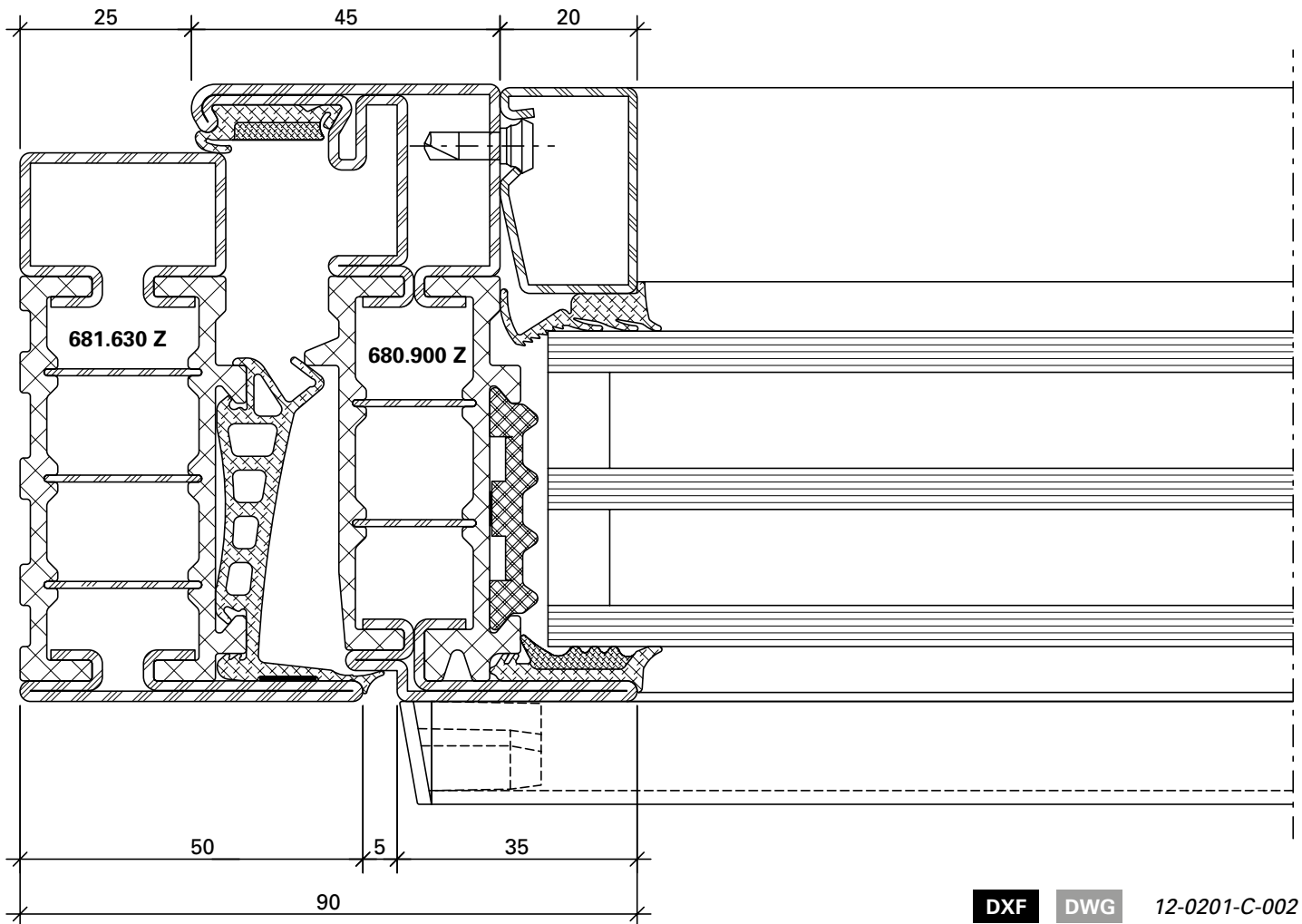

DXF

DWG

12-0201-C-002

Schnittpunkte im Massstab 1:1
Coupe de détails à l'échelle 1:1
Section details on scale 1:1

Janisol HI Fenster
Janisol HI fenêtres
Janisol HI windows

2.0

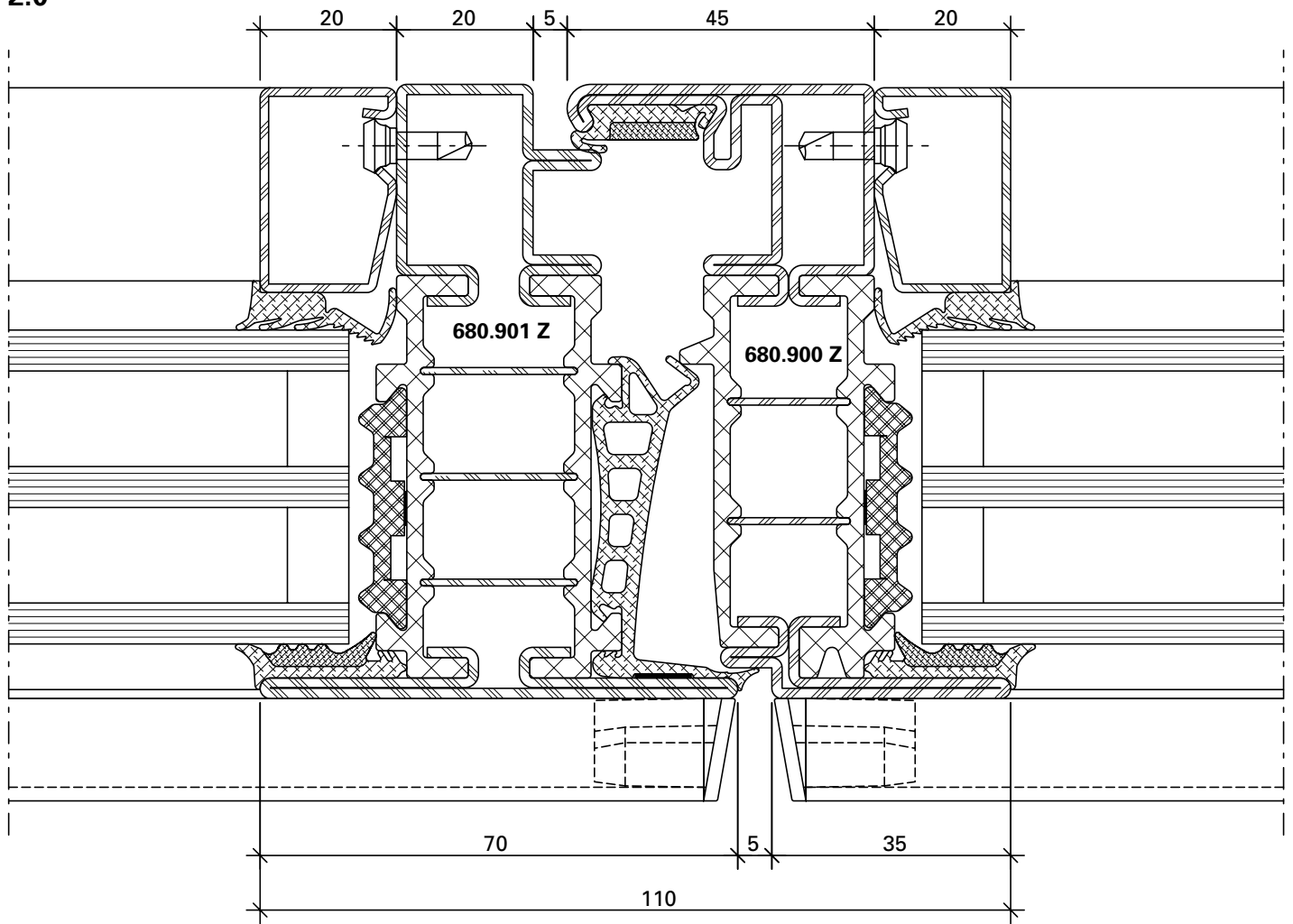

DXF

DWG

12-0201-C-007

U_f-Werte siehe Seite 162

Valeurs de U_f voir page 162

U_f values see page 162

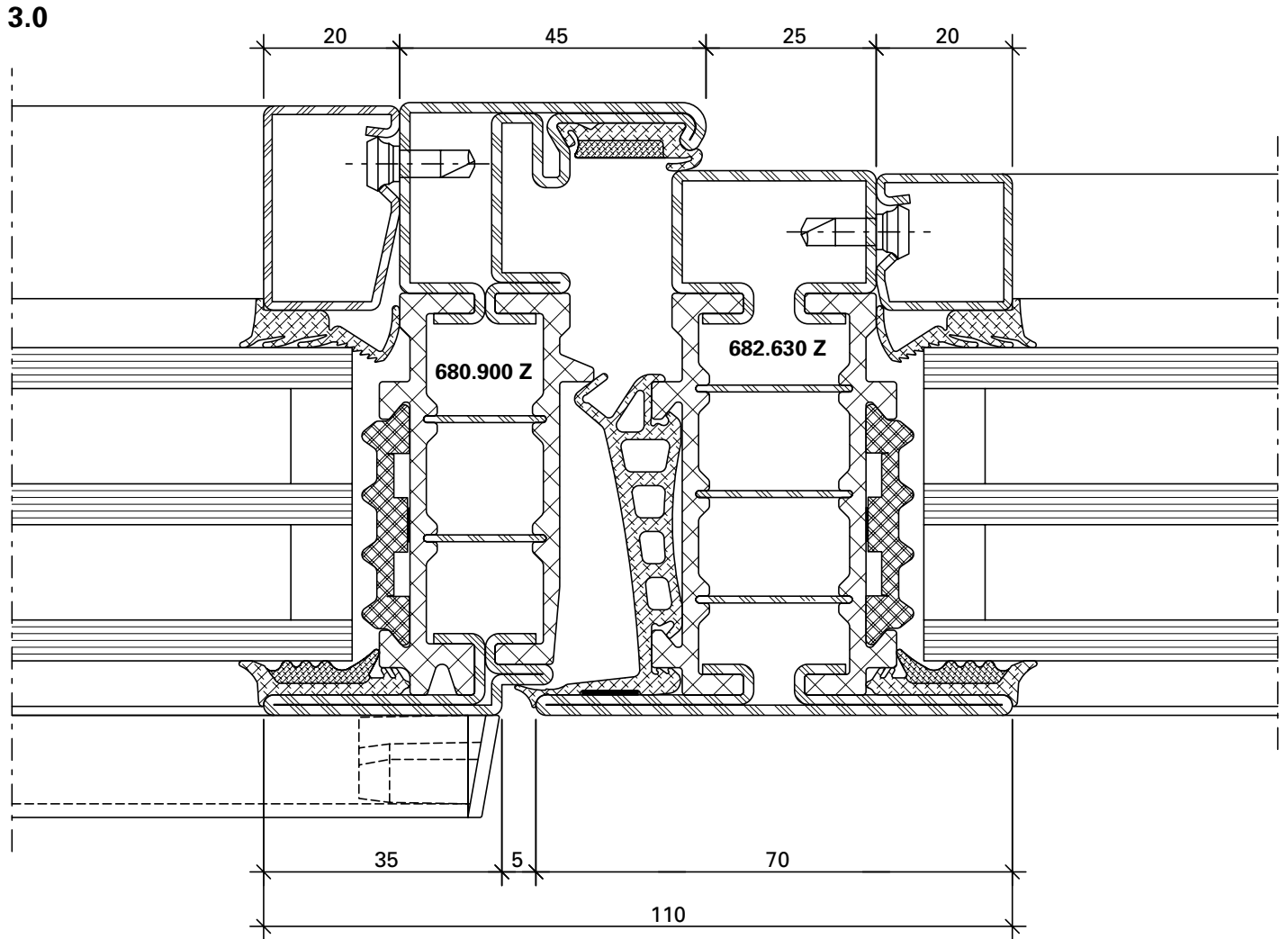

DXF

DWG

12-0201-C-004

4.0

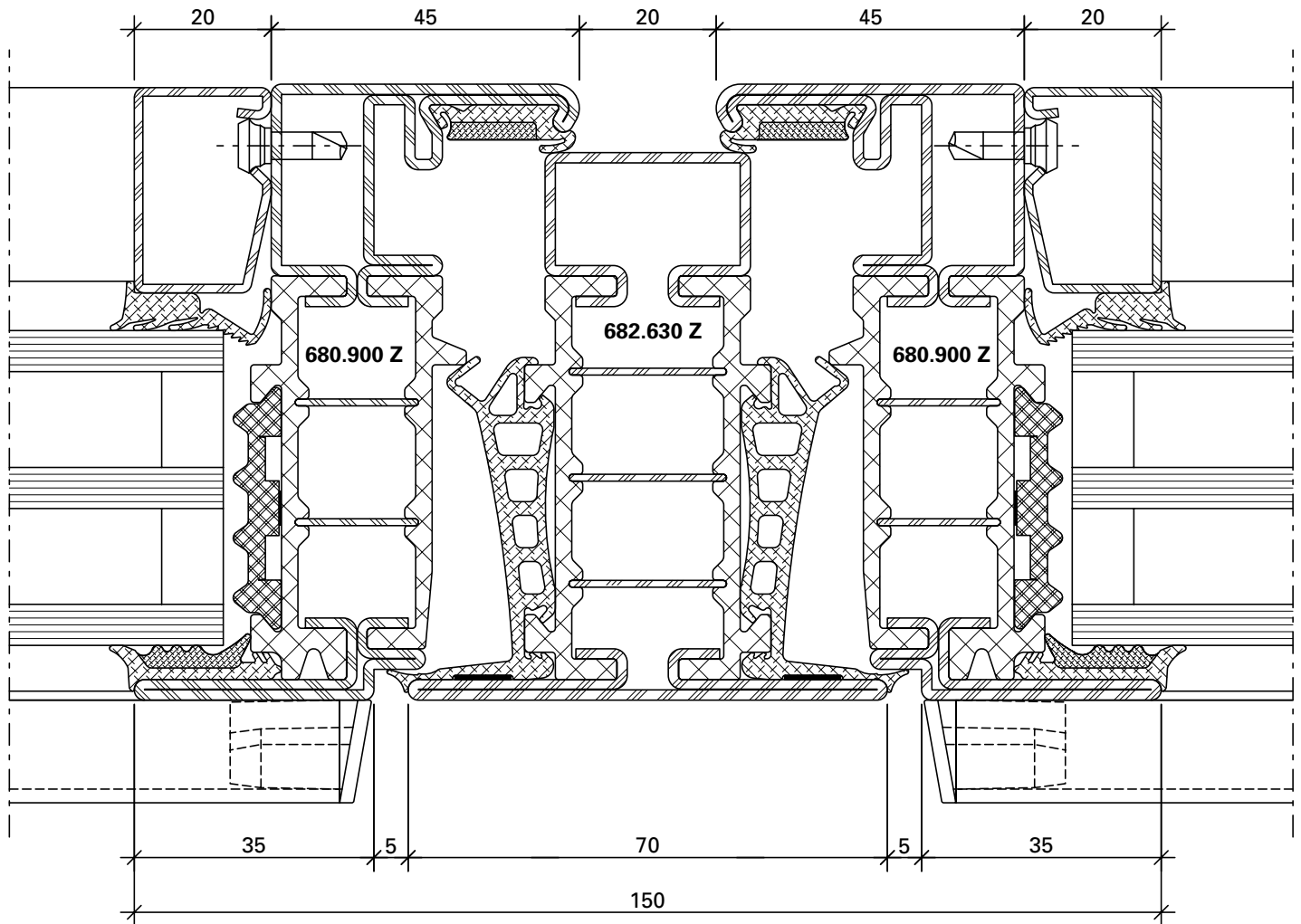

DXF

DWG

12-0201-C-006

U_f-Werte siehe Seite 162

Valeurs de U_f voir page 162

U_f values see page 162

13.0

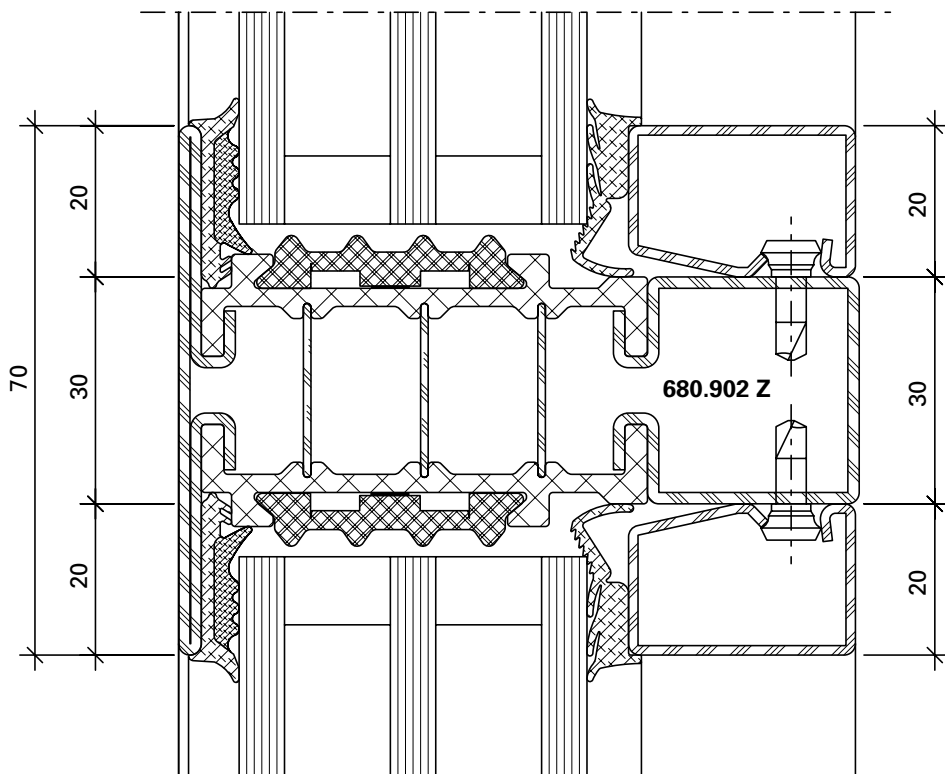

12-0201-C-020

DWG

DXF

5.0

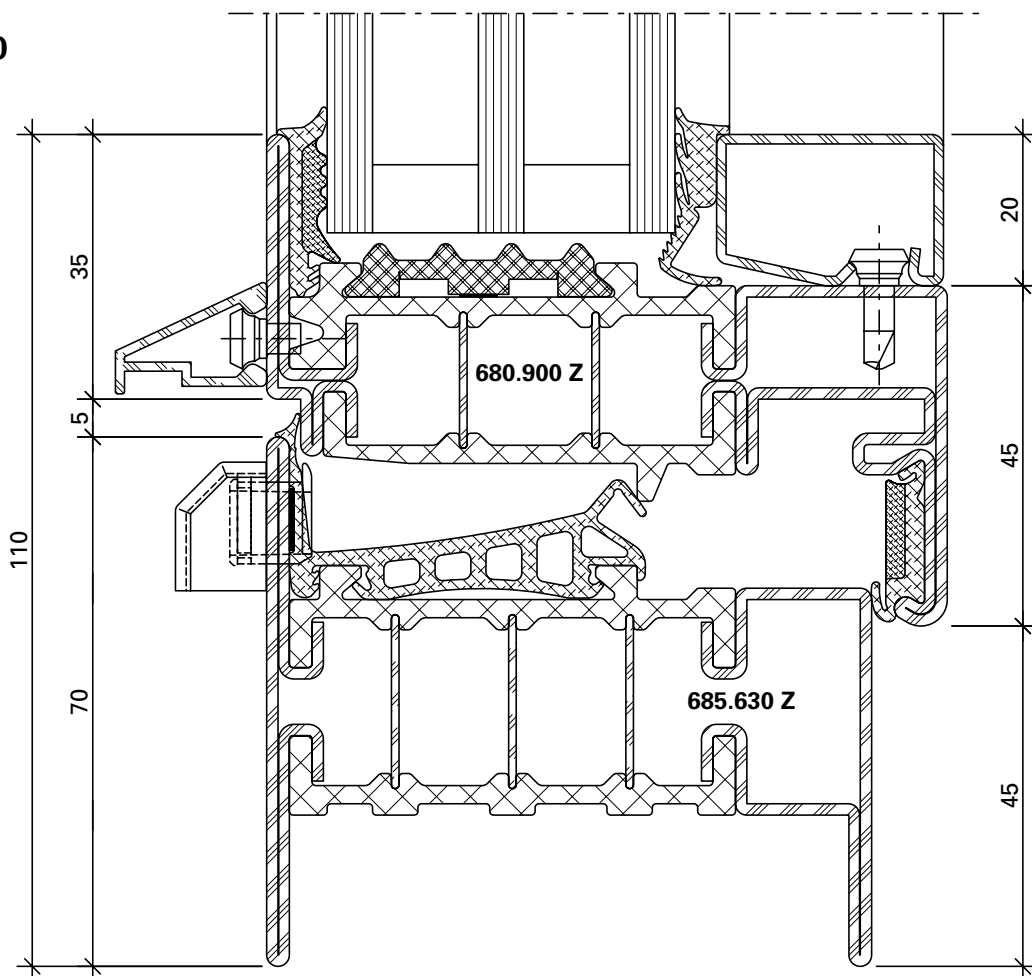

12-0201-C-009

DWG

DXF

6.0

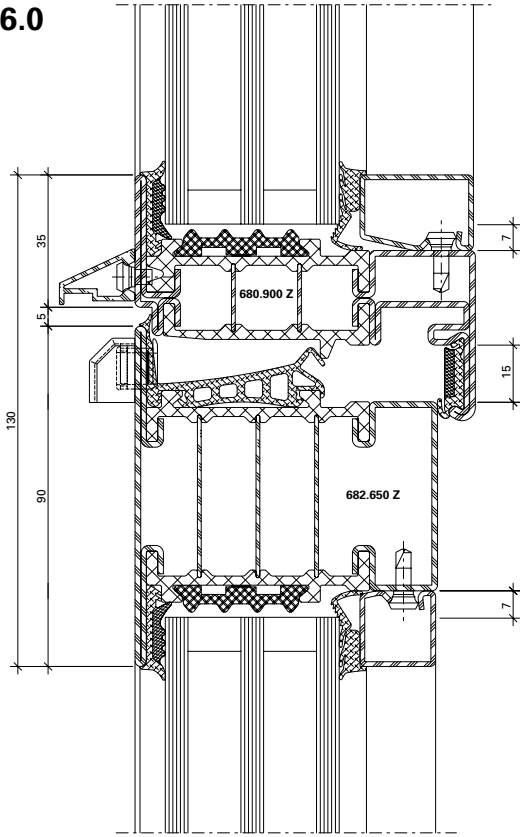

12-0201-C-016

DWG

DXF

6.1

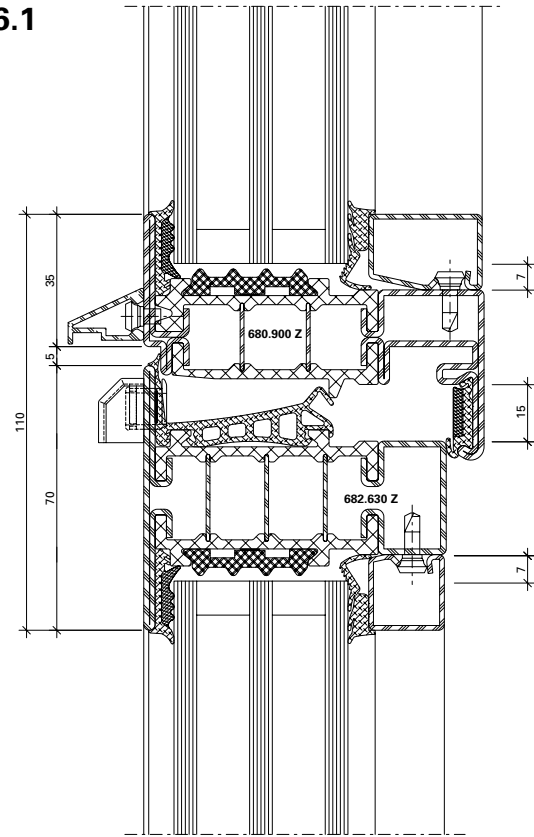

12-0201-C-019

DWG

DXF

7.0

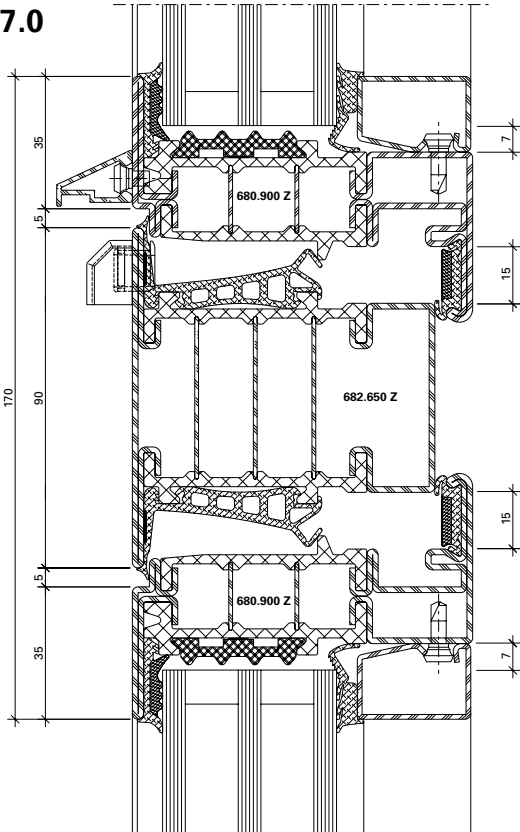

12-0201-C-018

DWG

DXF

5.1

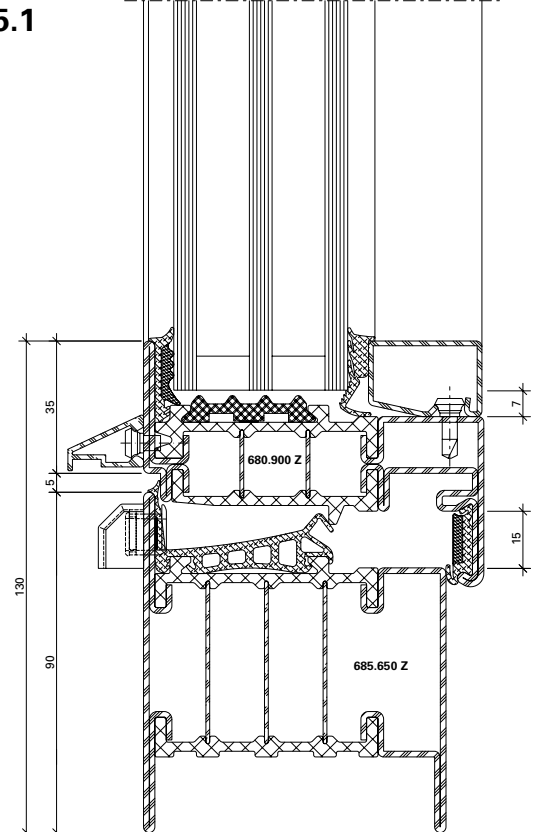

12-0201-C-008

DWG

DXF

8.0

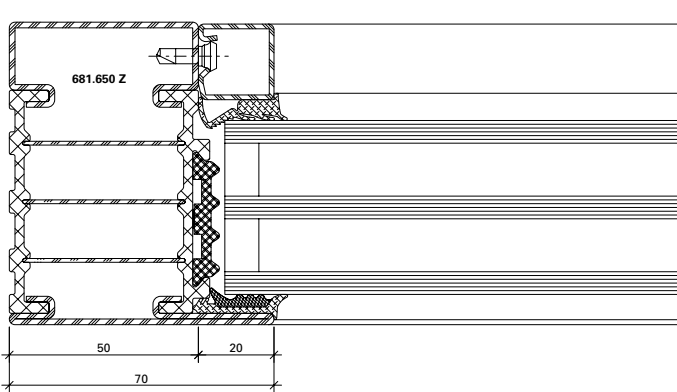

DXF

DWG

12-0201-C-012

9.0

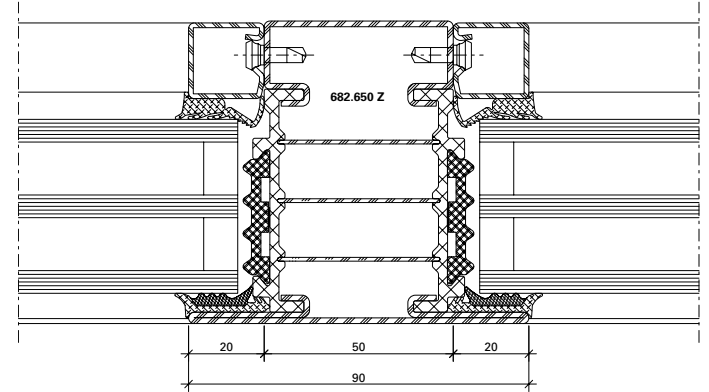

DXF

DWG

12-0201-C-014

8.1

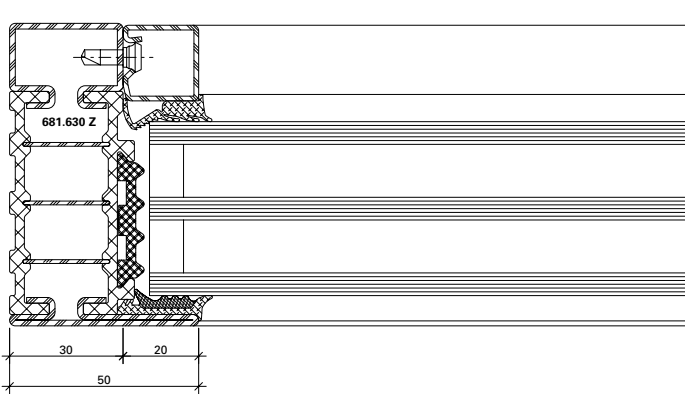

DXF

DWG

12-0201-C-013

9.1

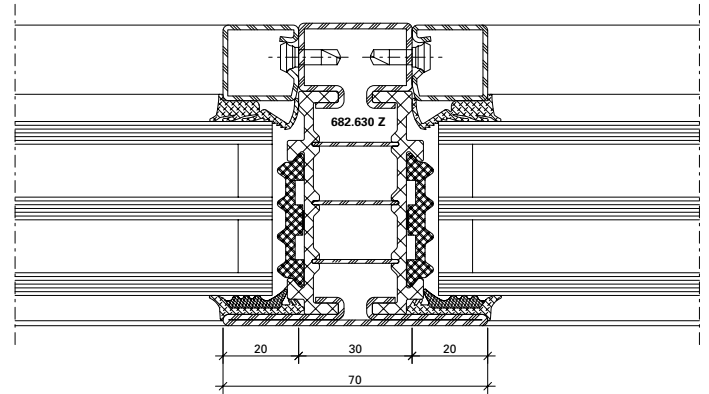

DXF

DWG

12-0201-C-015

10.0

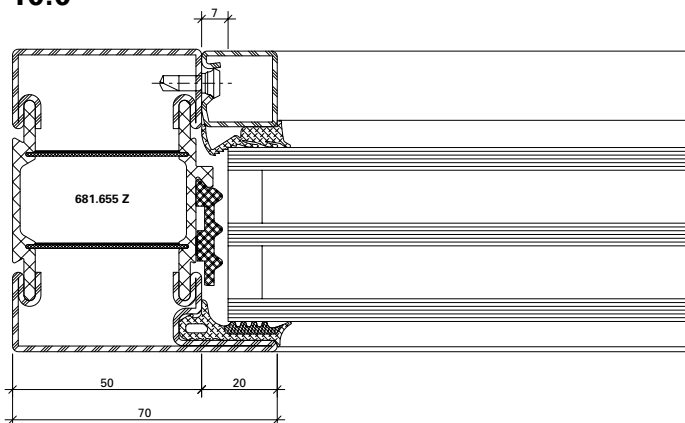

DXF

DWG

12-0204-C-003

10.1

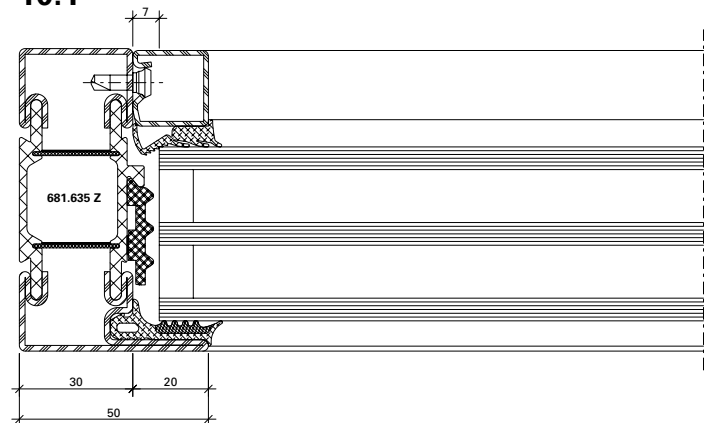

DXF

DWG

12-0204-C-004

3.1

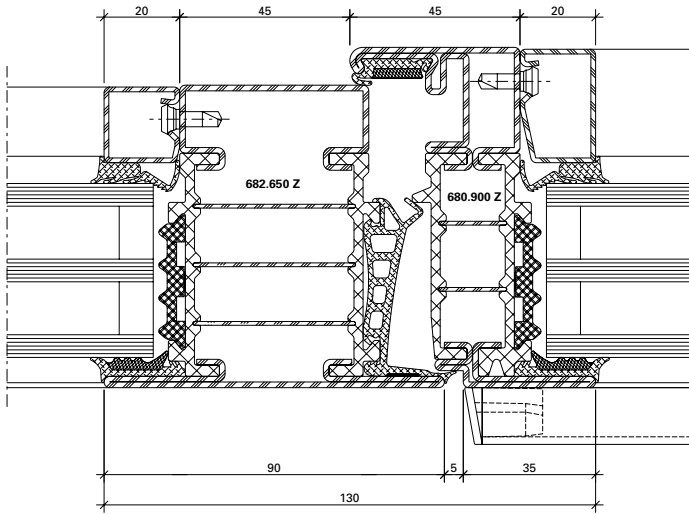

DXF **DWG** 12-0201-C-003

4.1

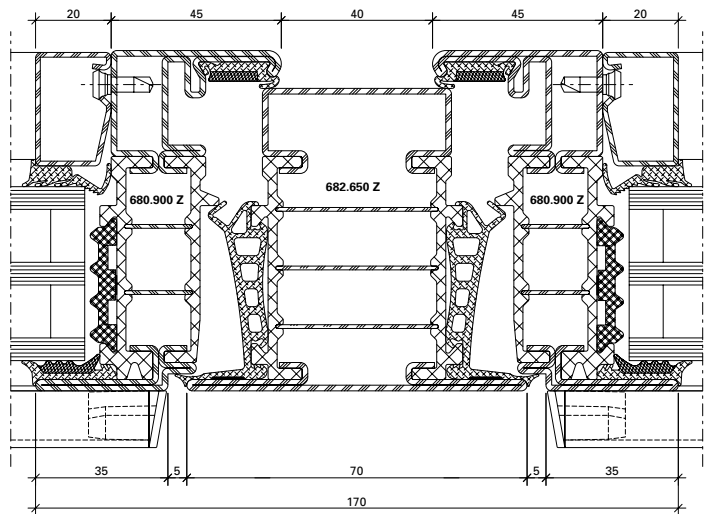

DXF **DWG** 12-0201-C-005

1.3

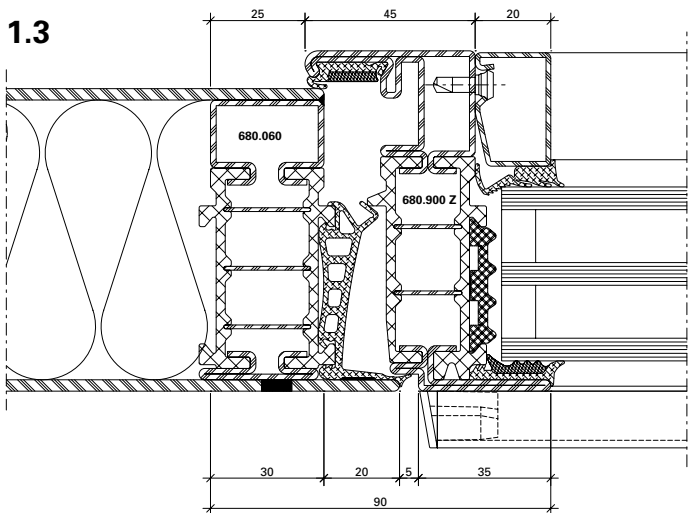

DXF **DWG** 12-0201-C-021

8.2

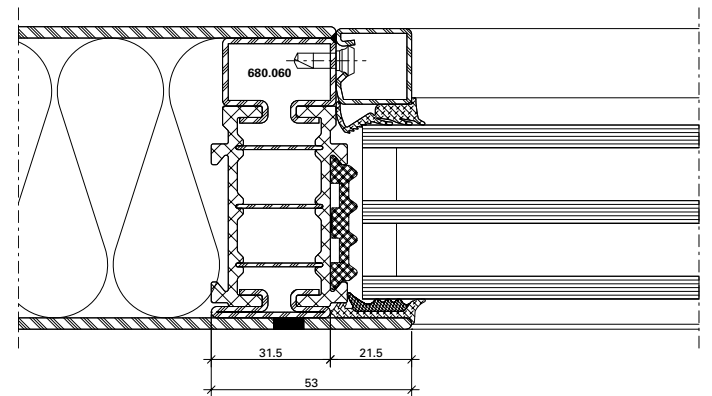

DXF **DWG** 12-0201-C-022

9.2

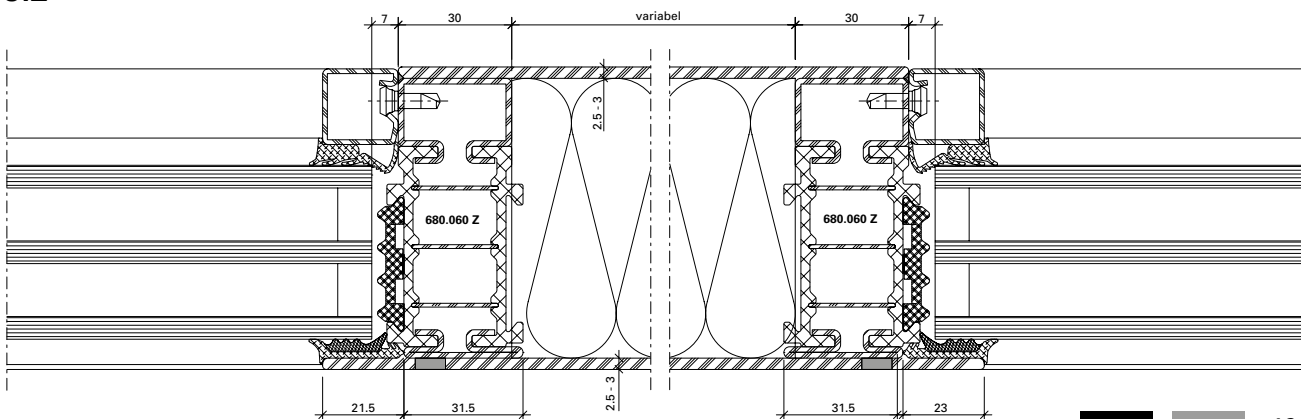

DXF **DWG** 12-0102-C-065

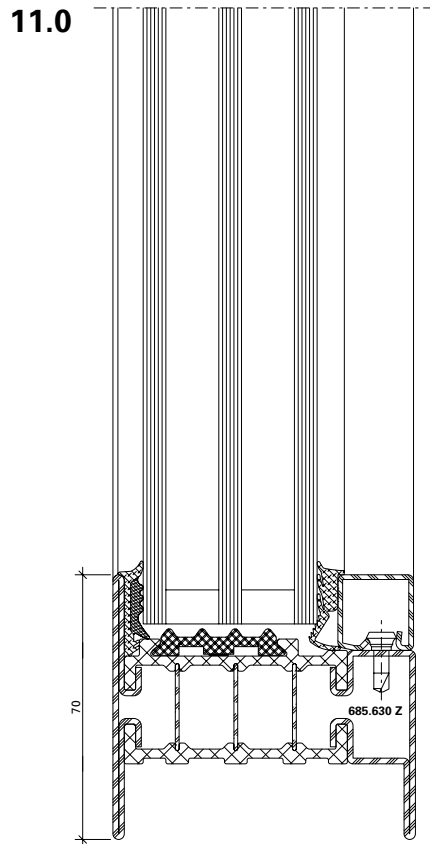

12-0201-C-011

DWG

DXF

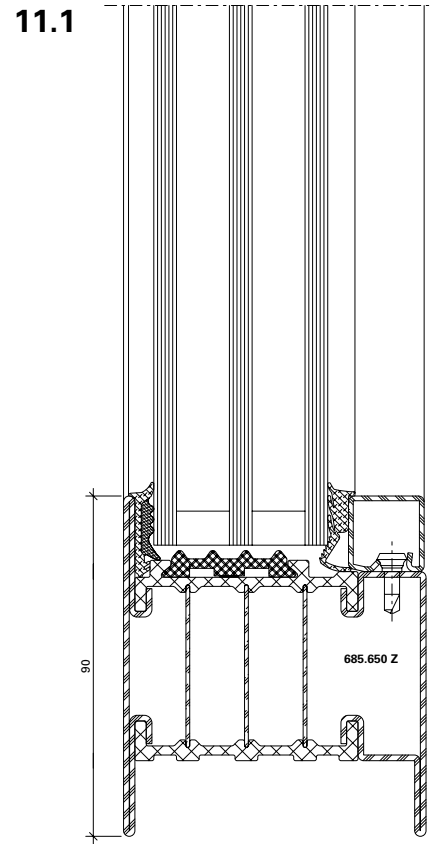

12-0201-C-010

DWG

DXF

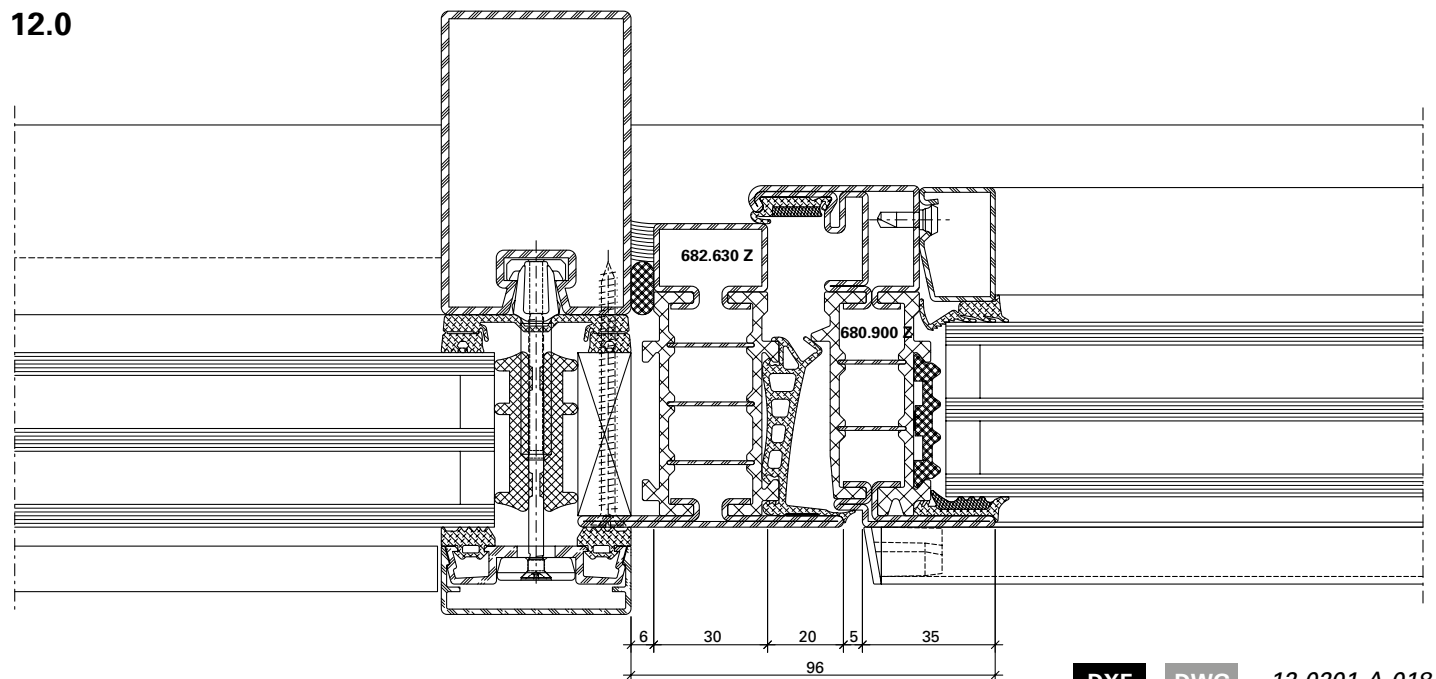

DXF

DWG

12-0201-A-018

C - C

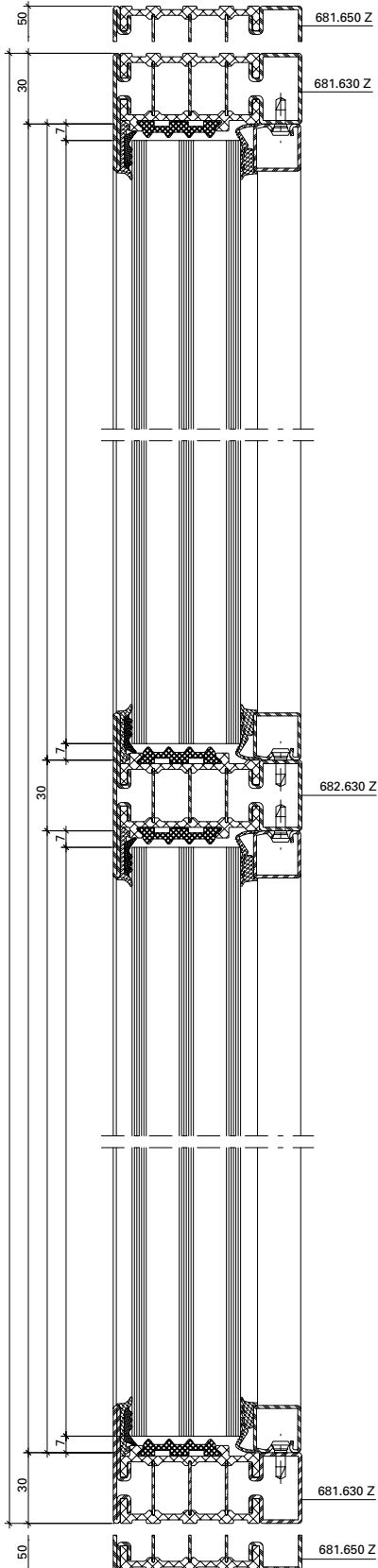

B - B

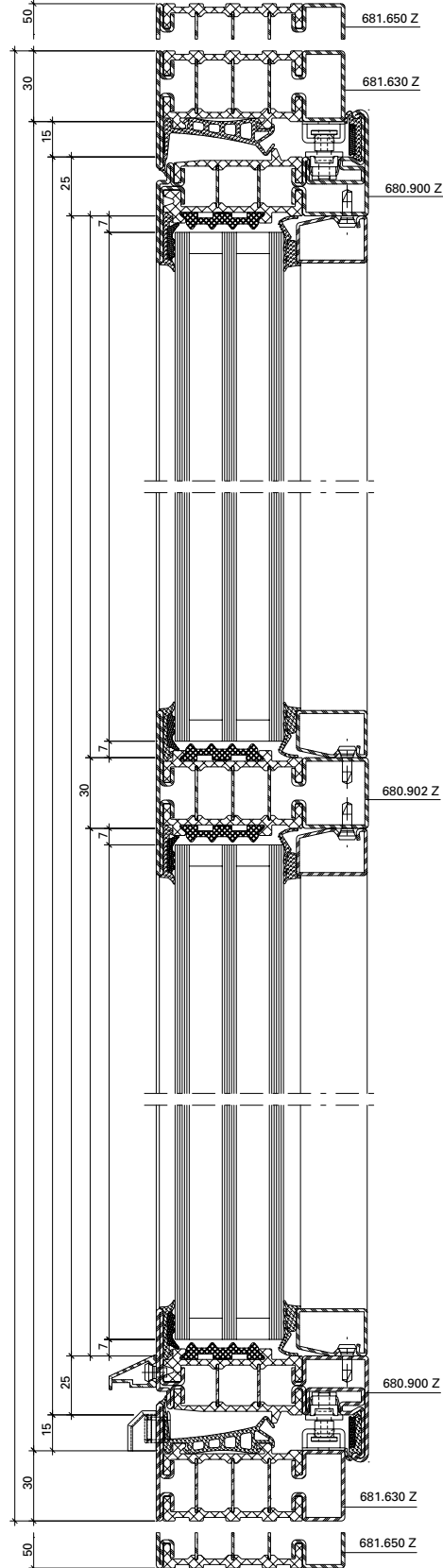

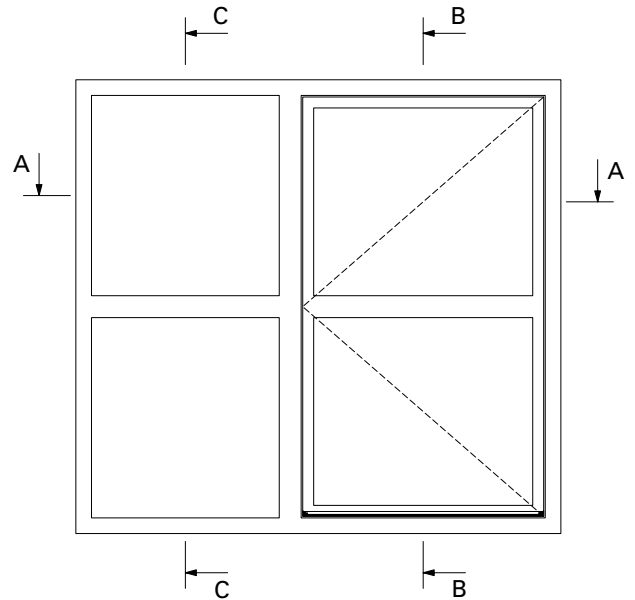
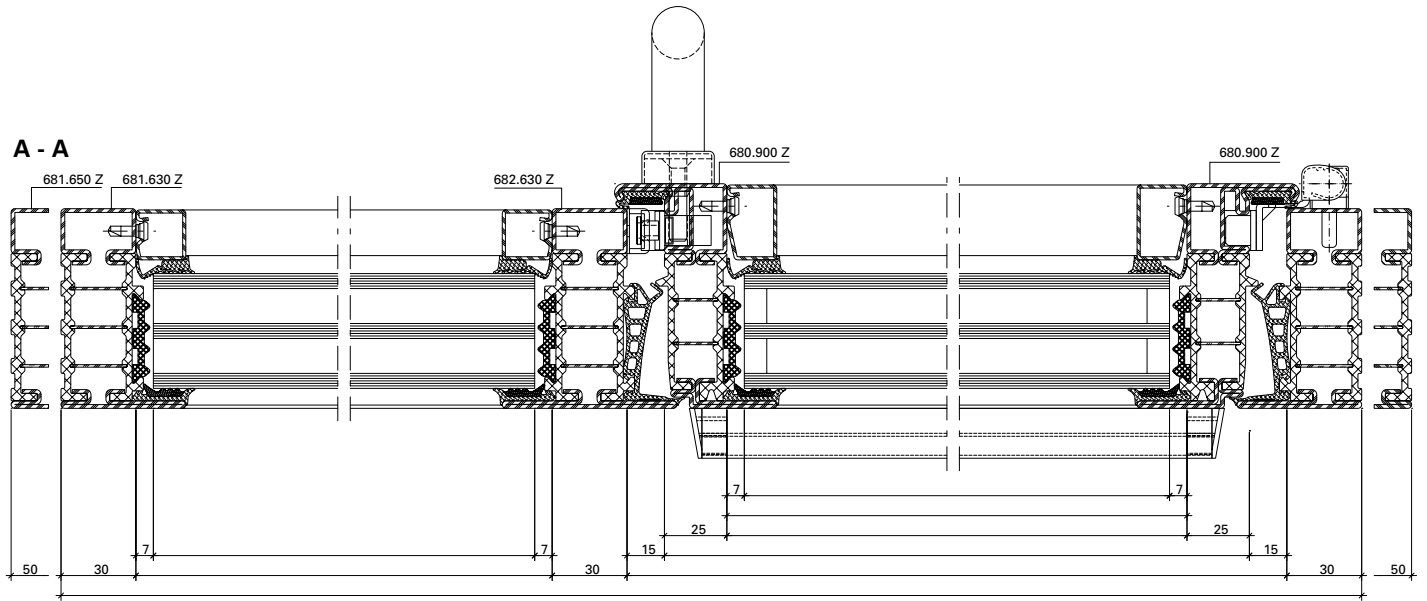

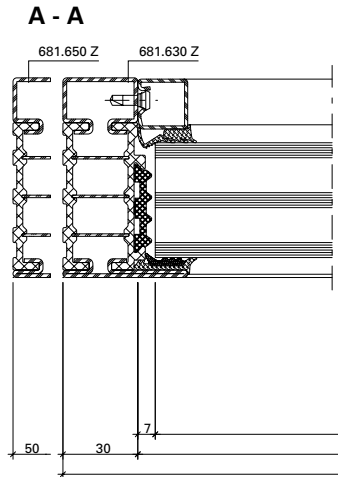
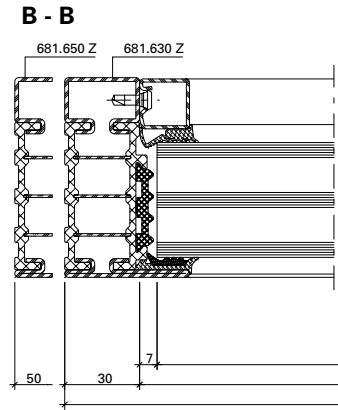
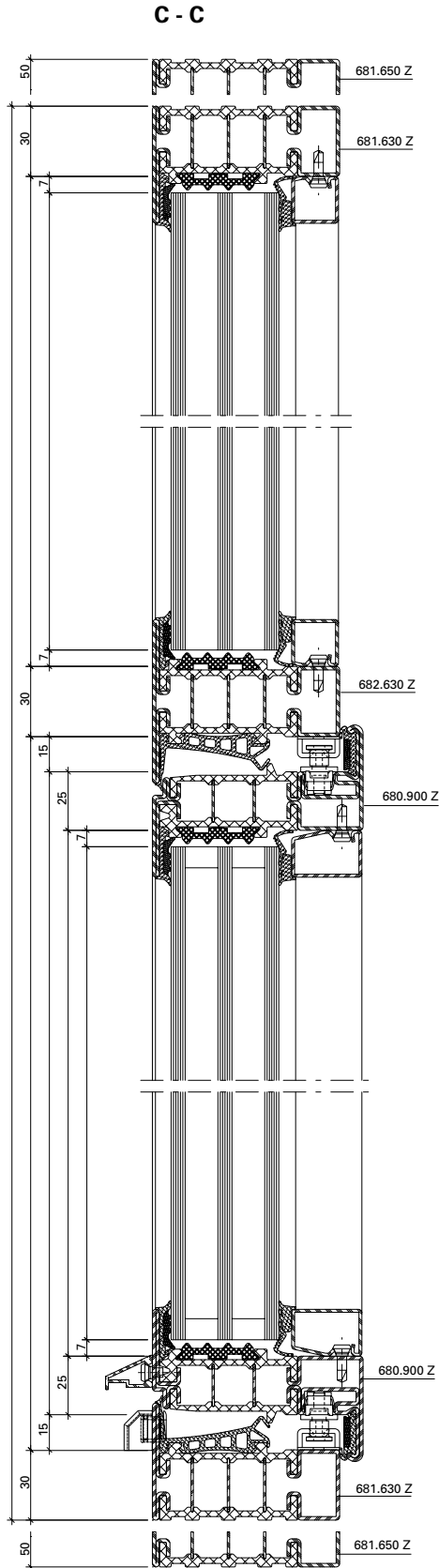
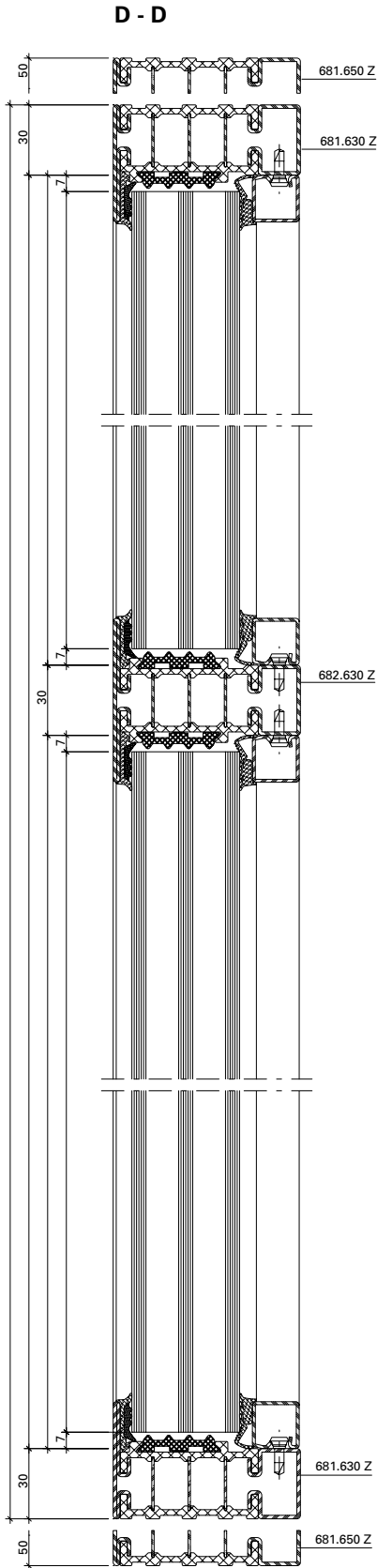

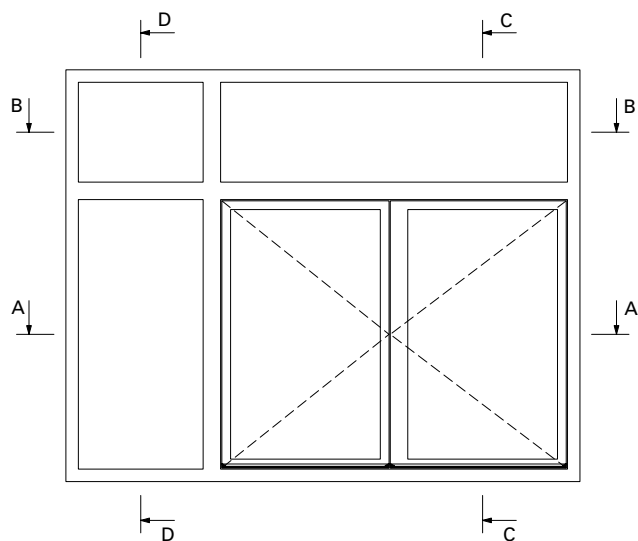
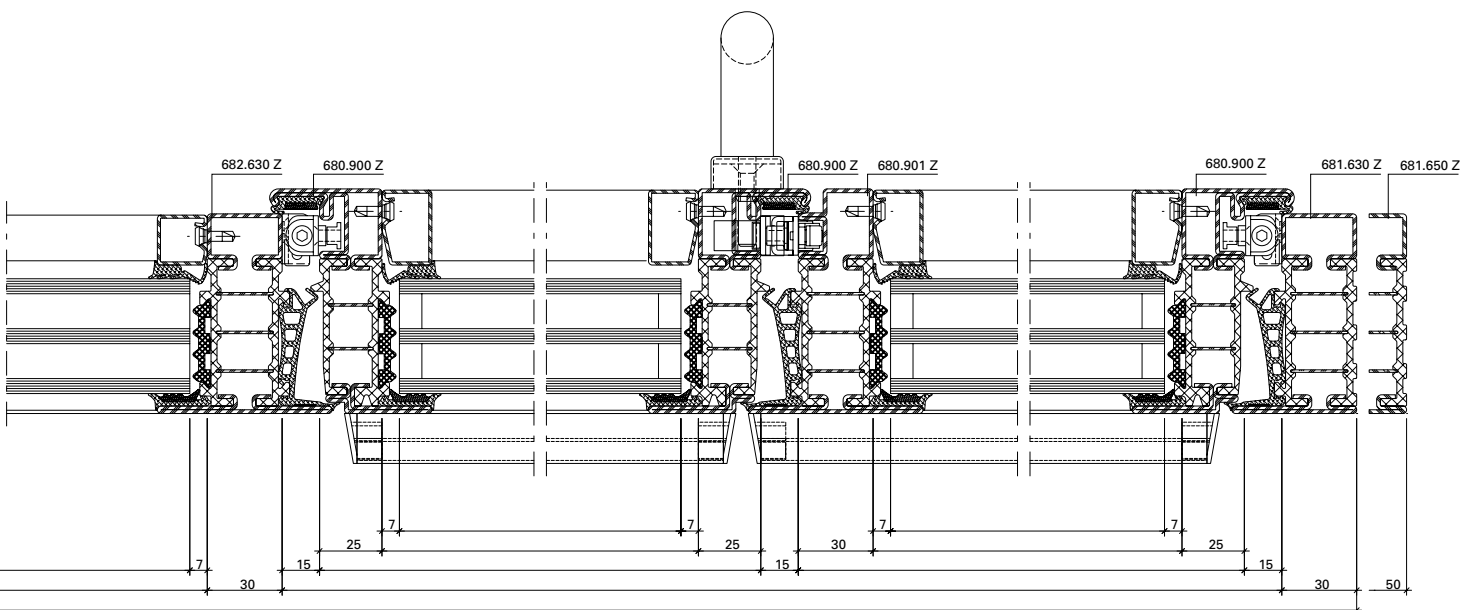



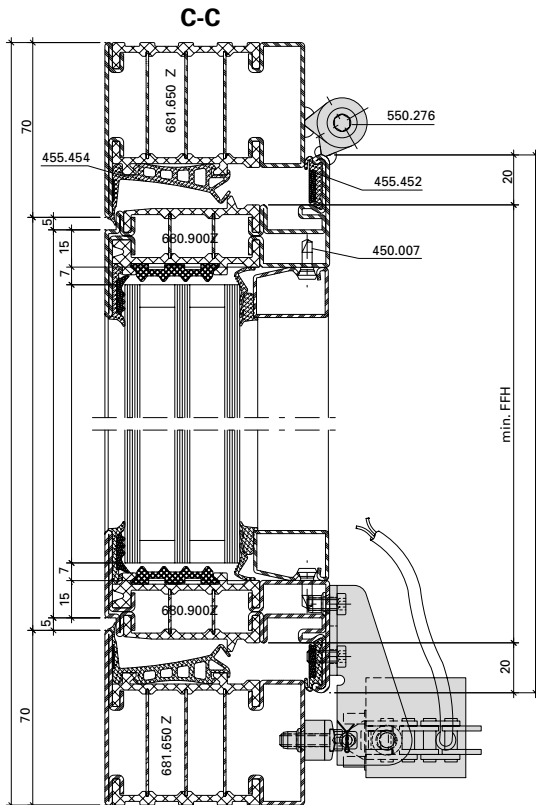
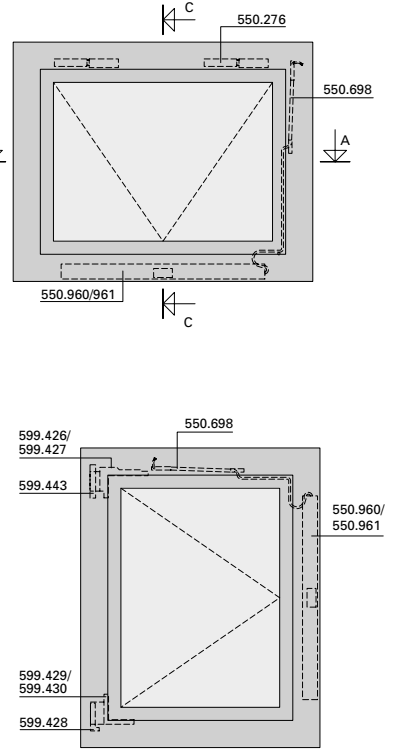
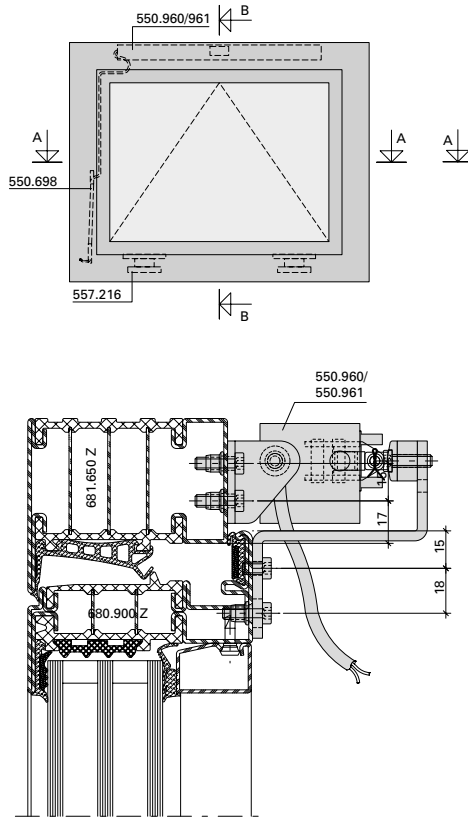
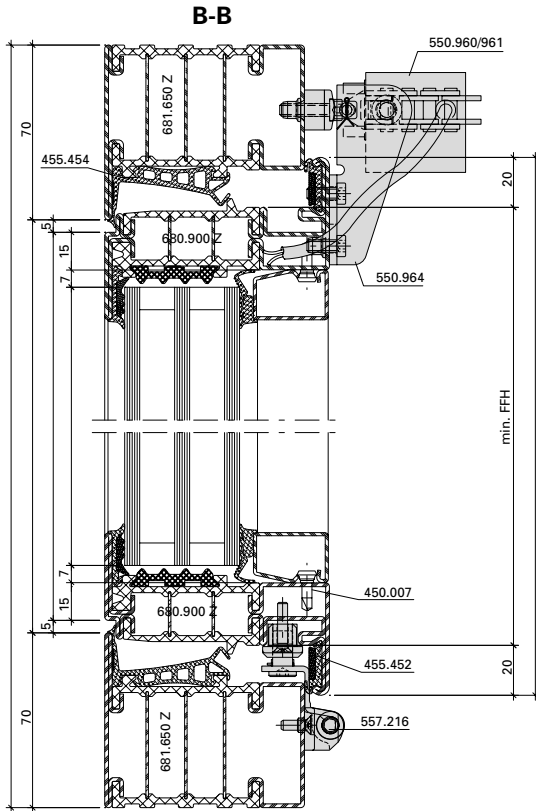

Oberlichtöffner motorisiert

Ferrure d'imposte motorisée

Top light opener motorized



Art.-Nr. No d'art. Part.-Nr.	Hub Course Travel			
		min. FFB/FFH		min. FFB/FFH
550.960	327 mm	600 / 600 mm		600 / 600 mm
550.961	603 mm	797 / 920 mm		920 / 797 mm

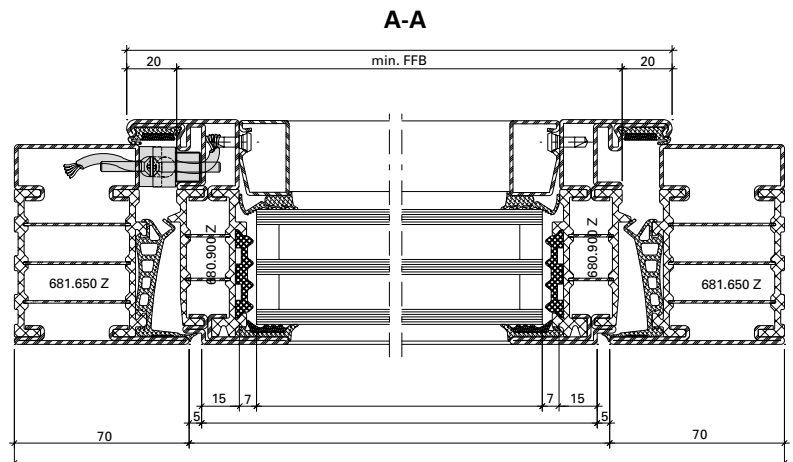



Oberlichtöffner motorisiert

Ferrure d'imposte motorisée

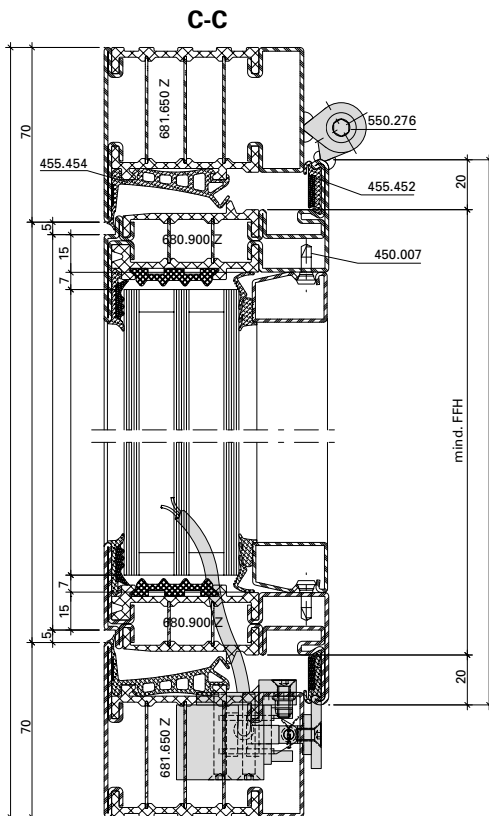
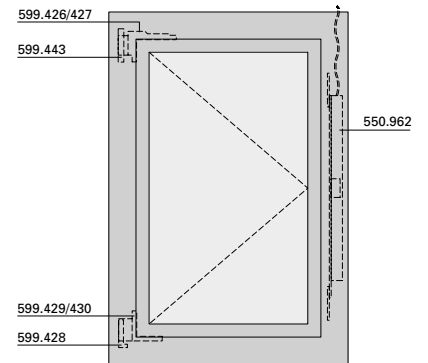
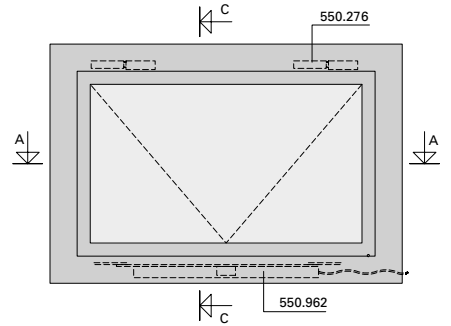
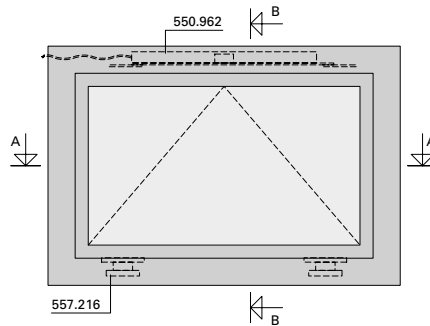
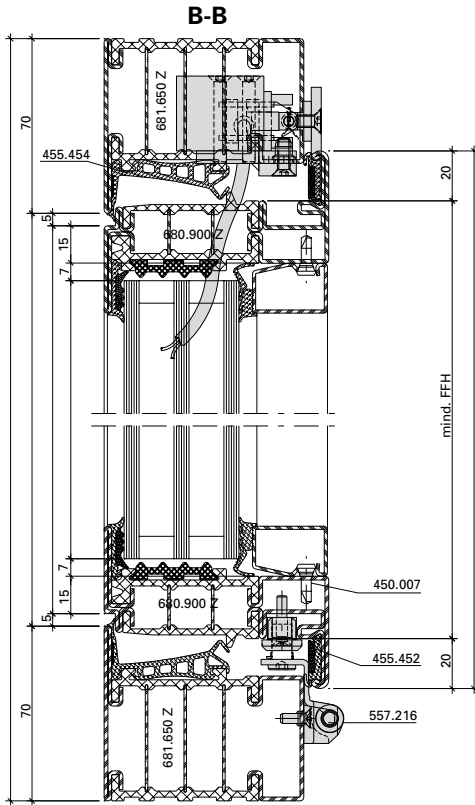
Top light opener motorized



Art.-Nr. No d'art. Part.-Nr.	Hub Course Travel			
		min. FFH/FFH		min. FFH/FFH
550.962	327 mm	703 / 600 mm		600 / 703 mm

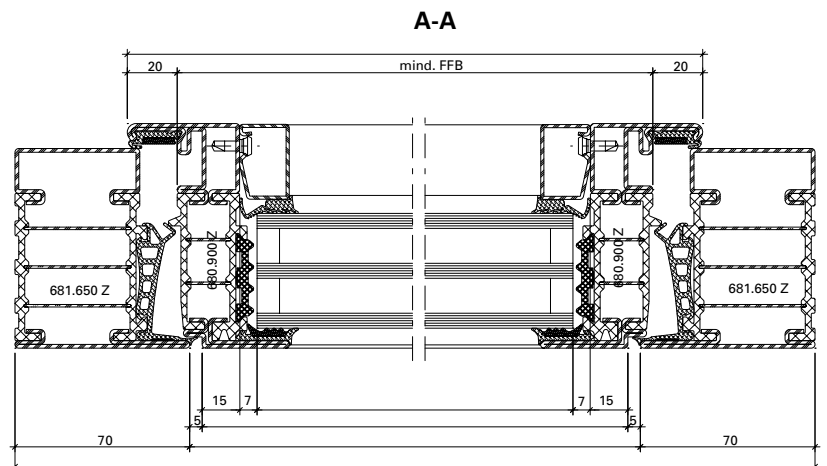

Glasleisten-Varianten im Massstab 1:2
Variantes de parcloles à l'échelle 1:1
Glazing bead options on scale 1:2

Janisol HI Fenster
Janisol HI fenêtres
Janisol HI windows

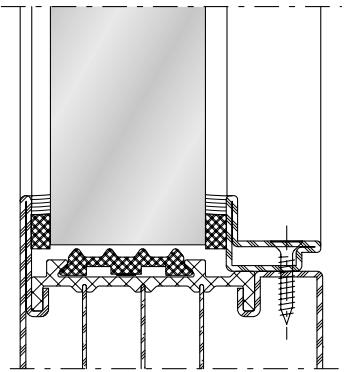
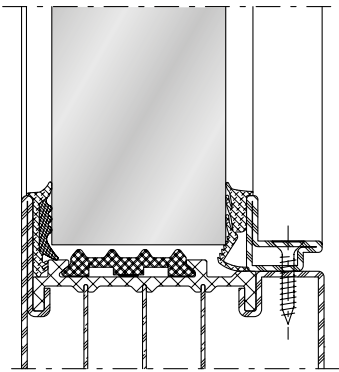
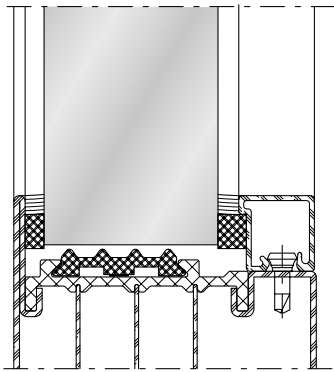
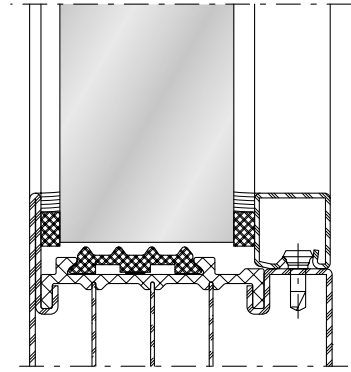
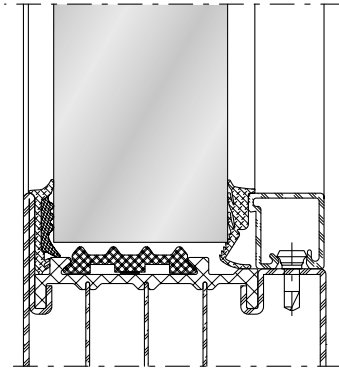
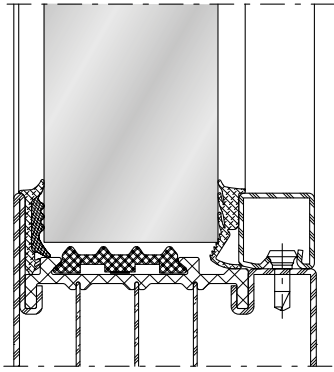

Platzbedarf
Standard-Fensterbeschlag

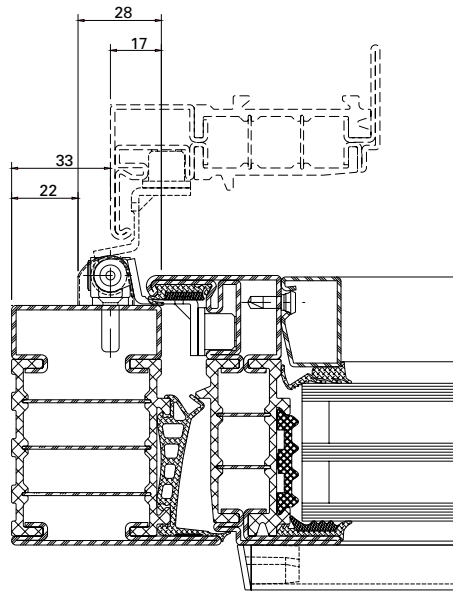

Espace nécessaire
Ferrure de fenêtre standard

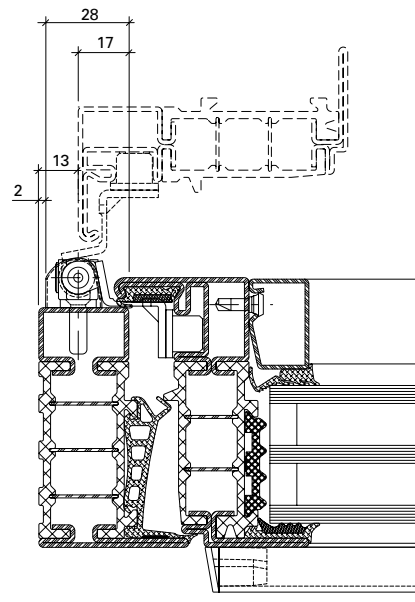

Space required
Standard window fitting

Platzbedarf
Verdeckt liegender Fensterbeschlag

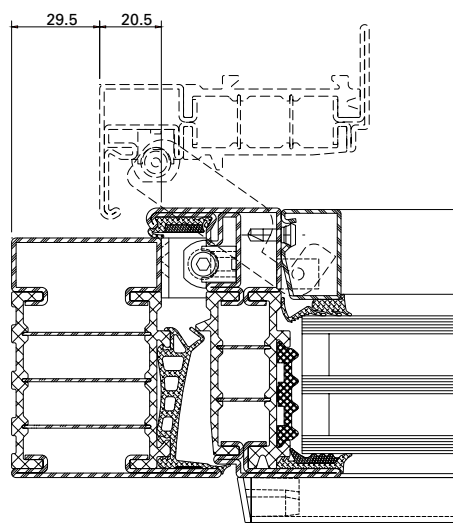

Espace nécessaire
Ferrure de fenêtre non apparente

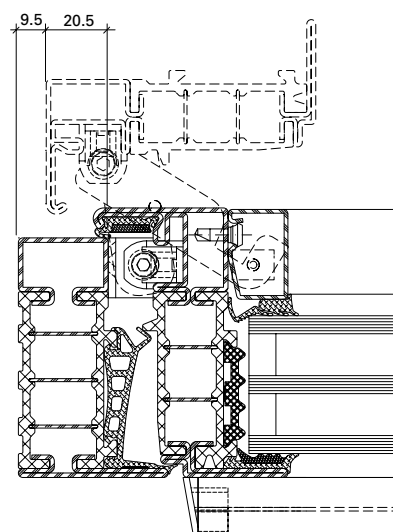

Space required
Concealed window fitting

Platzbedarf
Standard-Fensterbeschlag

Espace nécessaire
Ferrure de fenêtre standard

Space required
Standard window fitting

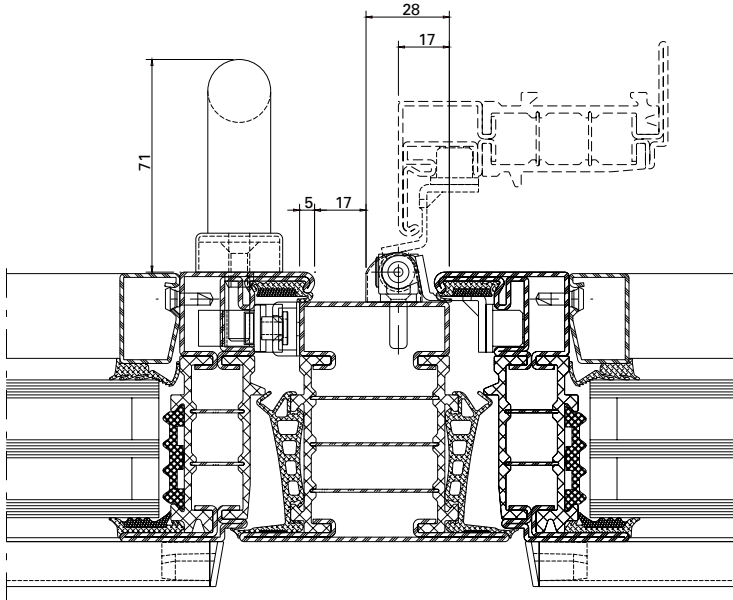

Platzbedarf
Verdeckt liegender Fensterbeschlag

Espace nécessaire
Ferrure de fenêtre non apparente

Space required
Concealed window fitting

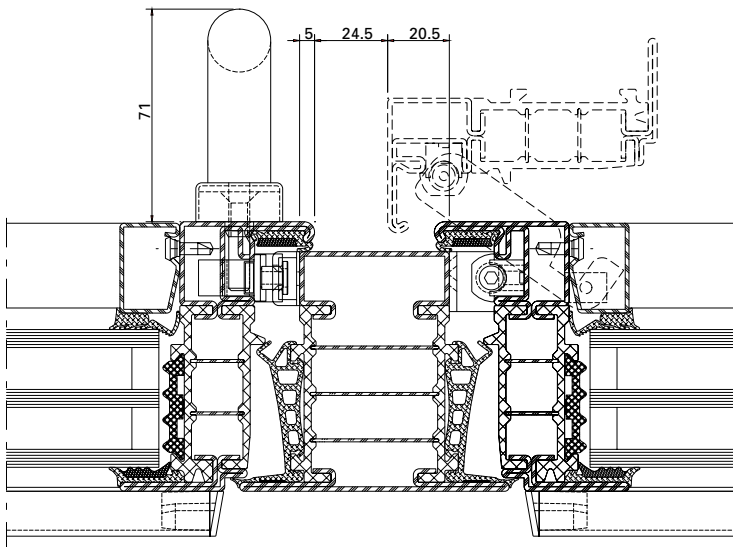

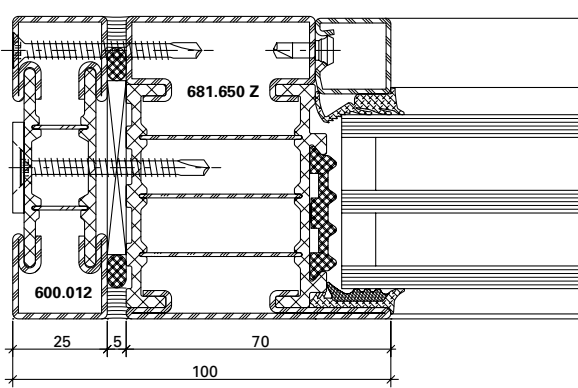

DXF **DWG** 12-0201-K-001

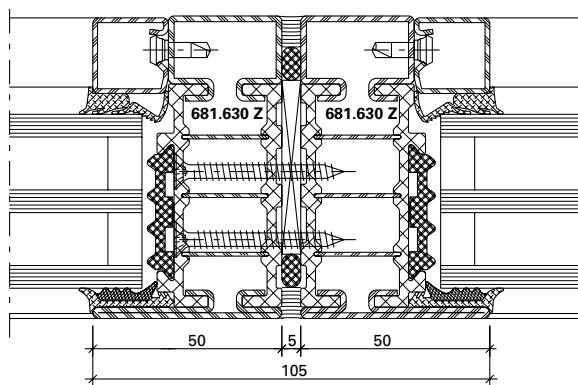

DXF **DWG** 12-0201-K-002

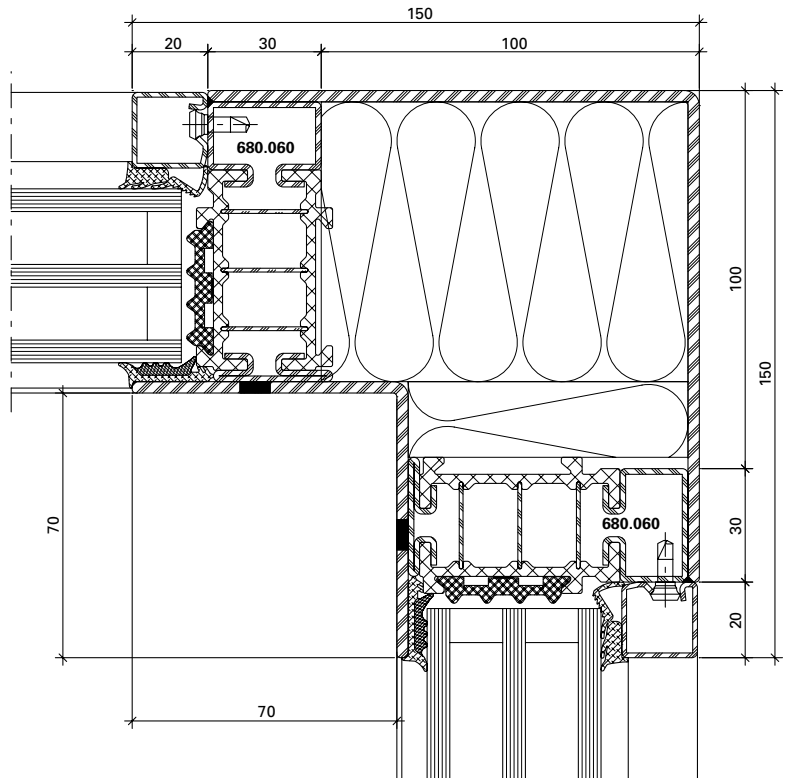

DXF **DWG** 12-0201-K-005

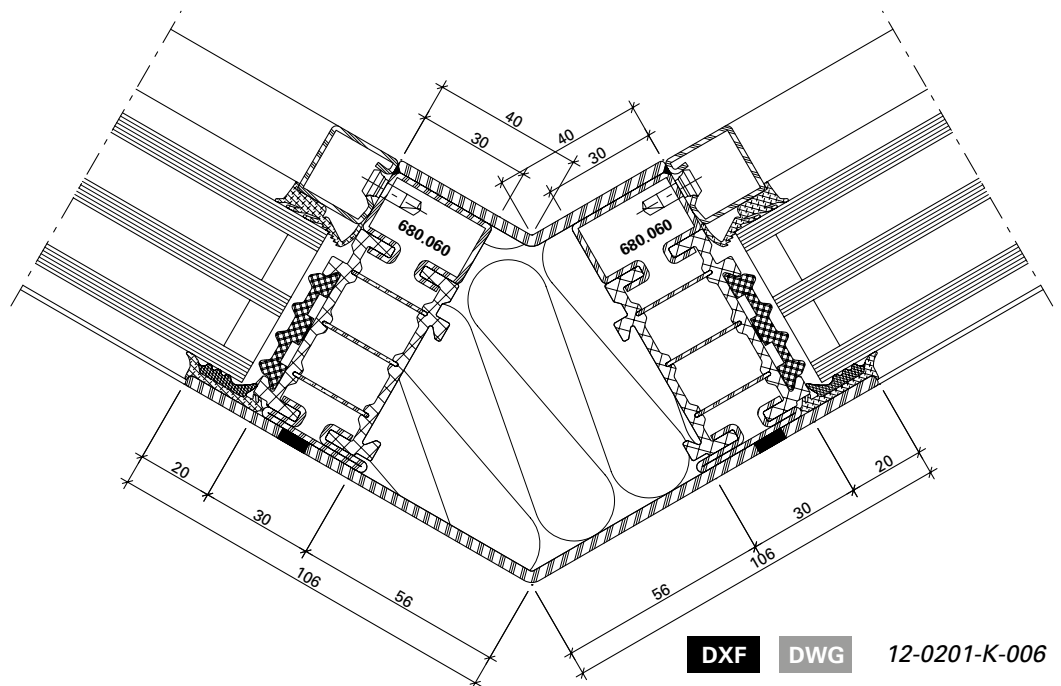

DXF **DWG** 12-0201-K-006

Anschlüsse am Bau im Massstab 1:2
 Raccords au mur à l'échelle 1:2
 Attachment to structure on scale 1:2

Janisol HI Fenster
 Janisol HI fenêtres
 Janisol HI windows

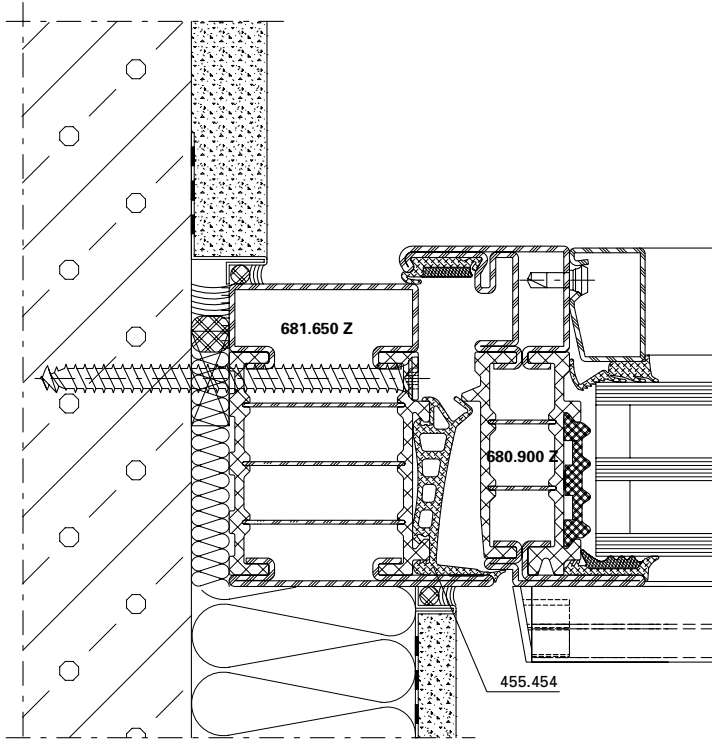

DXF **DWG** 12-0201-A-037

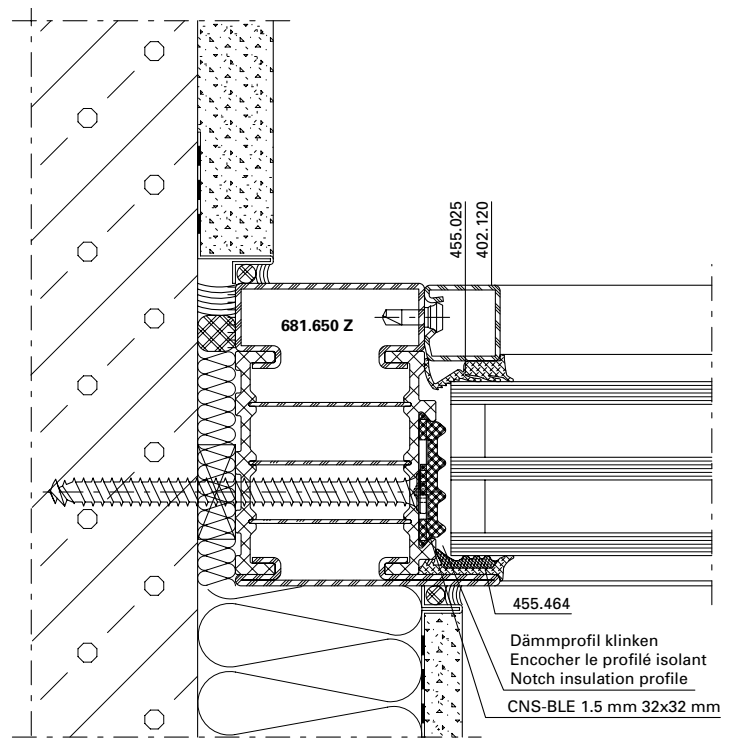

DXF **DWG** 12-0201-A-038

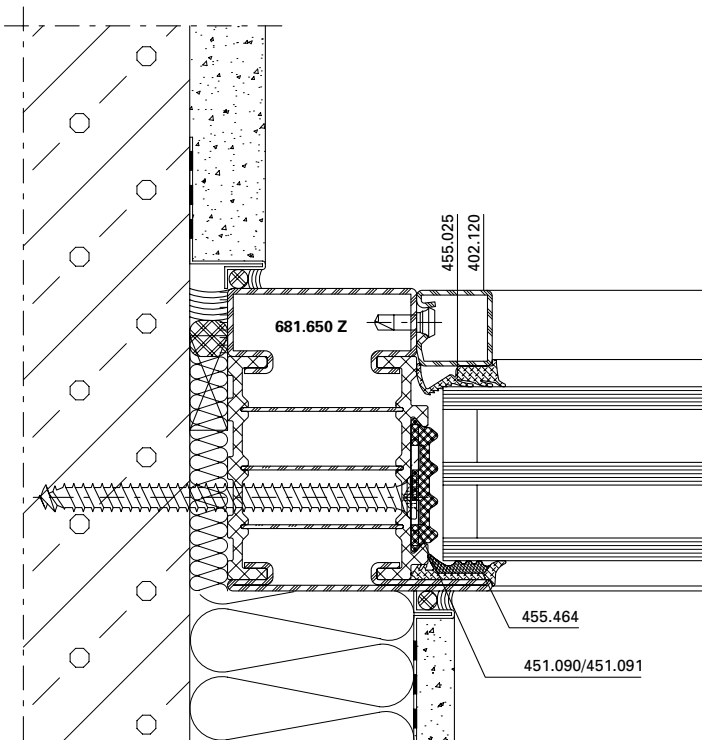

DXF **DWG** 12-0201-A-039

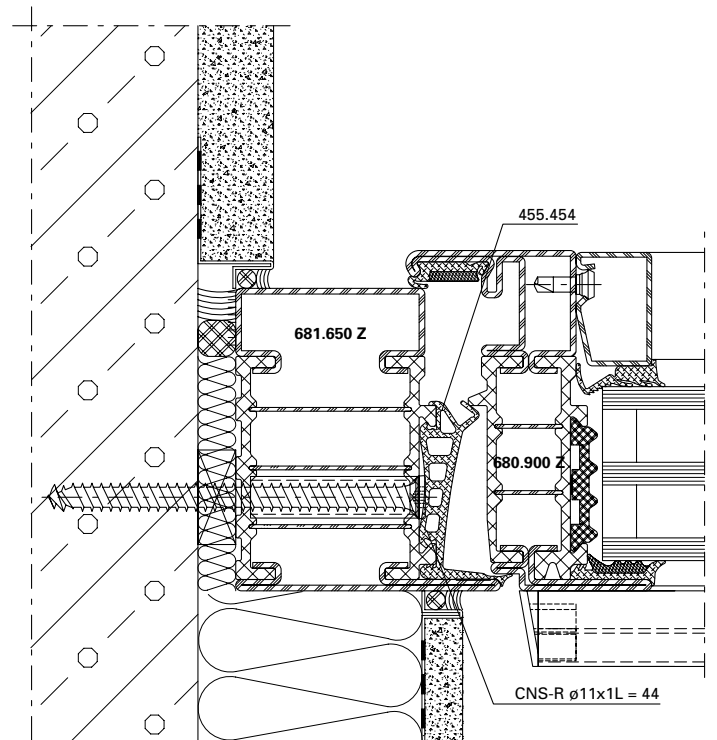

DXF **DWG** 12-0201-A-040

Anschlüsse am Bau im Masstab 1:2
 Raccords au mur à l'échelle 1:2
 Attachment to structure on scale 1:2

Janisol HI Fenster
 Janisol HI fenêtres
 Janisol HI windows

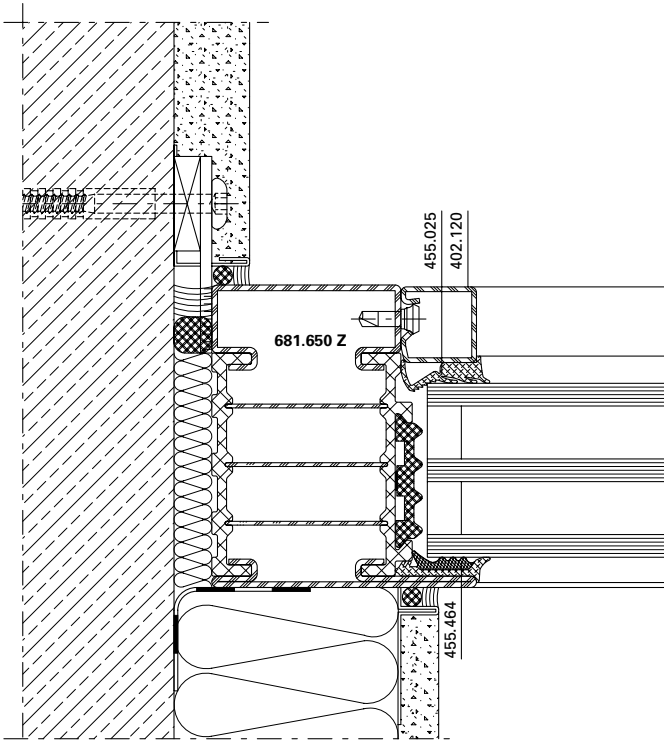

DXF **DWG** 12-0201-A-002

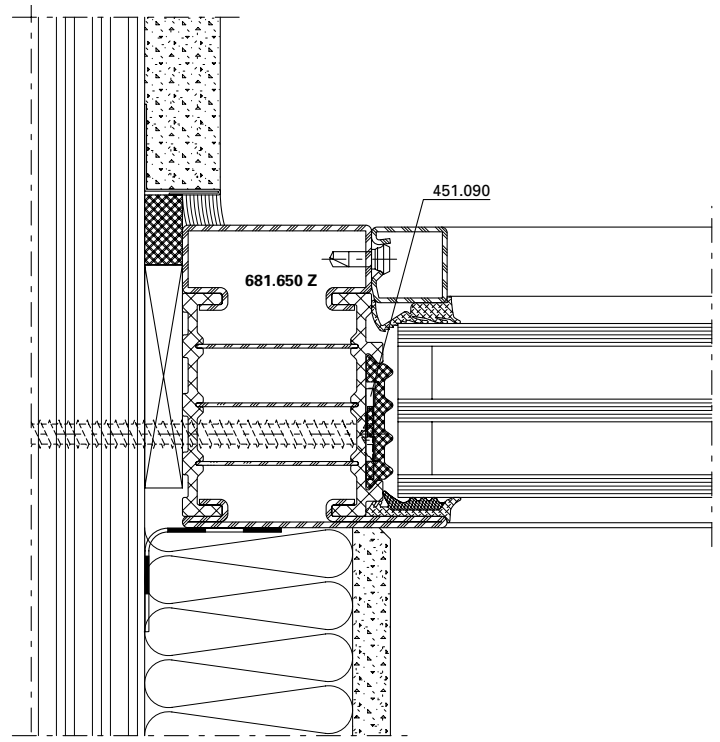

DXF **DWG** 12-0201-A-016

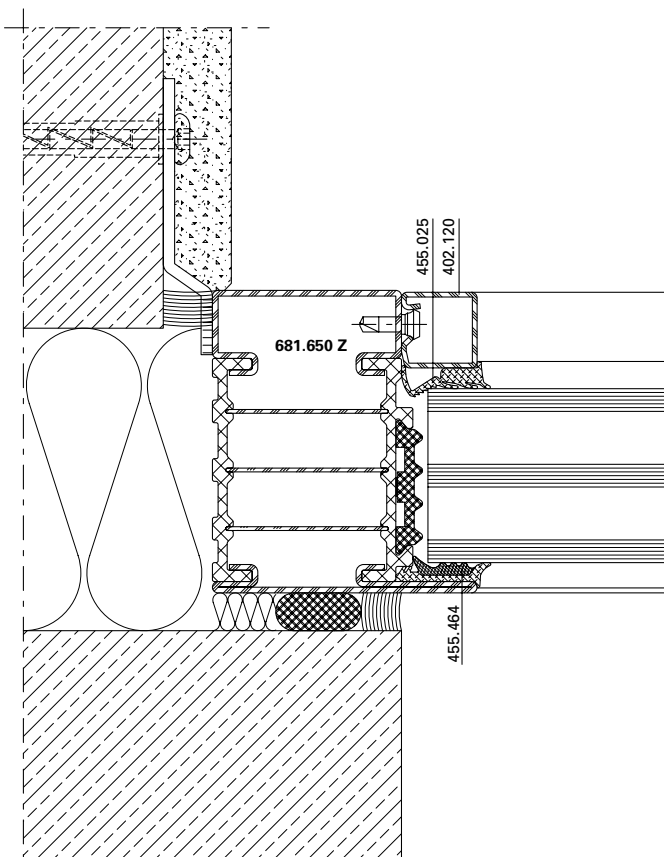

DXF **DWG** 12-0201-A-004

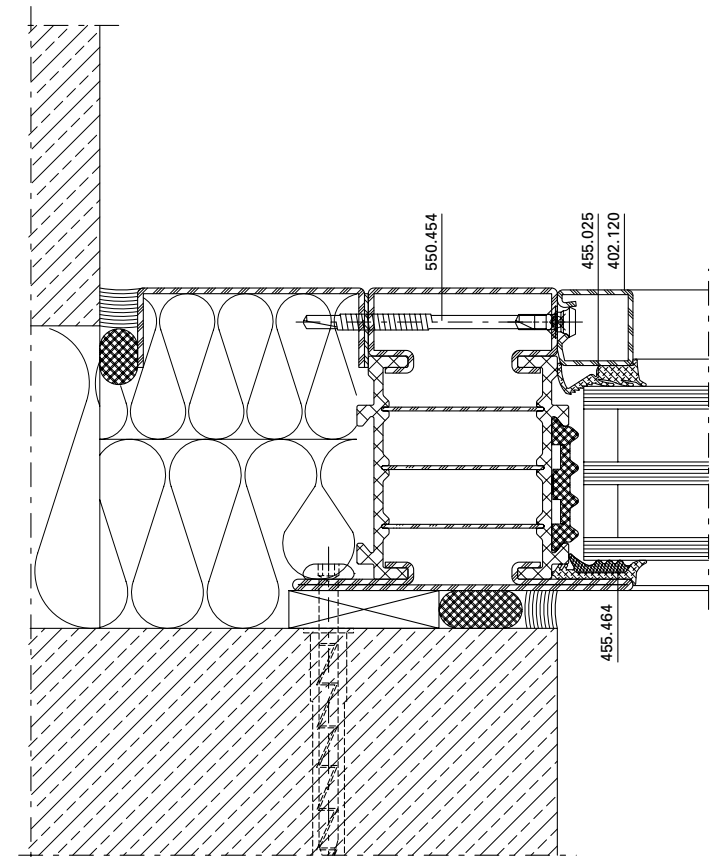

DXF **DWG** 12-0201-A-005

Anschlüsse am Bau im Massstab 1:2
Raccords au mur à l'échelle 1:2
Attachment to structure on scale 1:2

Janisol HI Fenster
Janisol HI fenêtres
Janisol HI windows

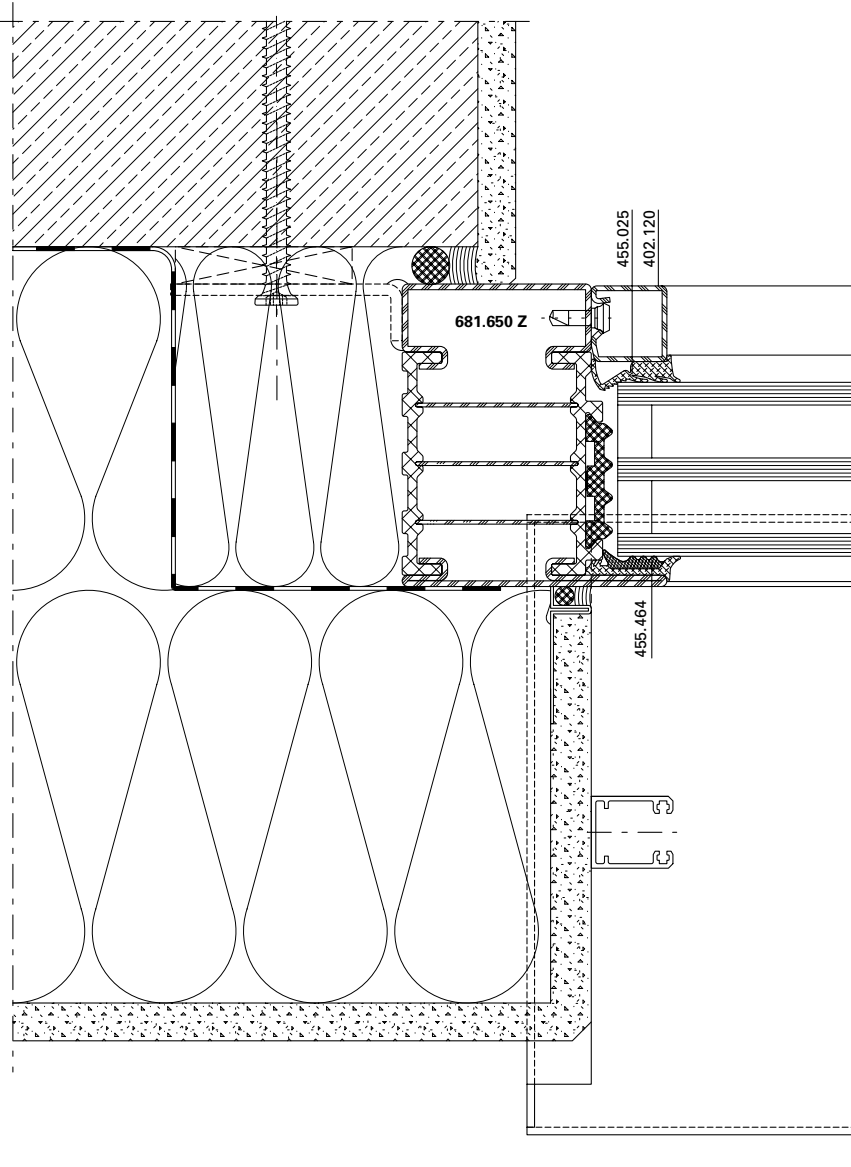

DXF **DWG** 12-0201-A-001

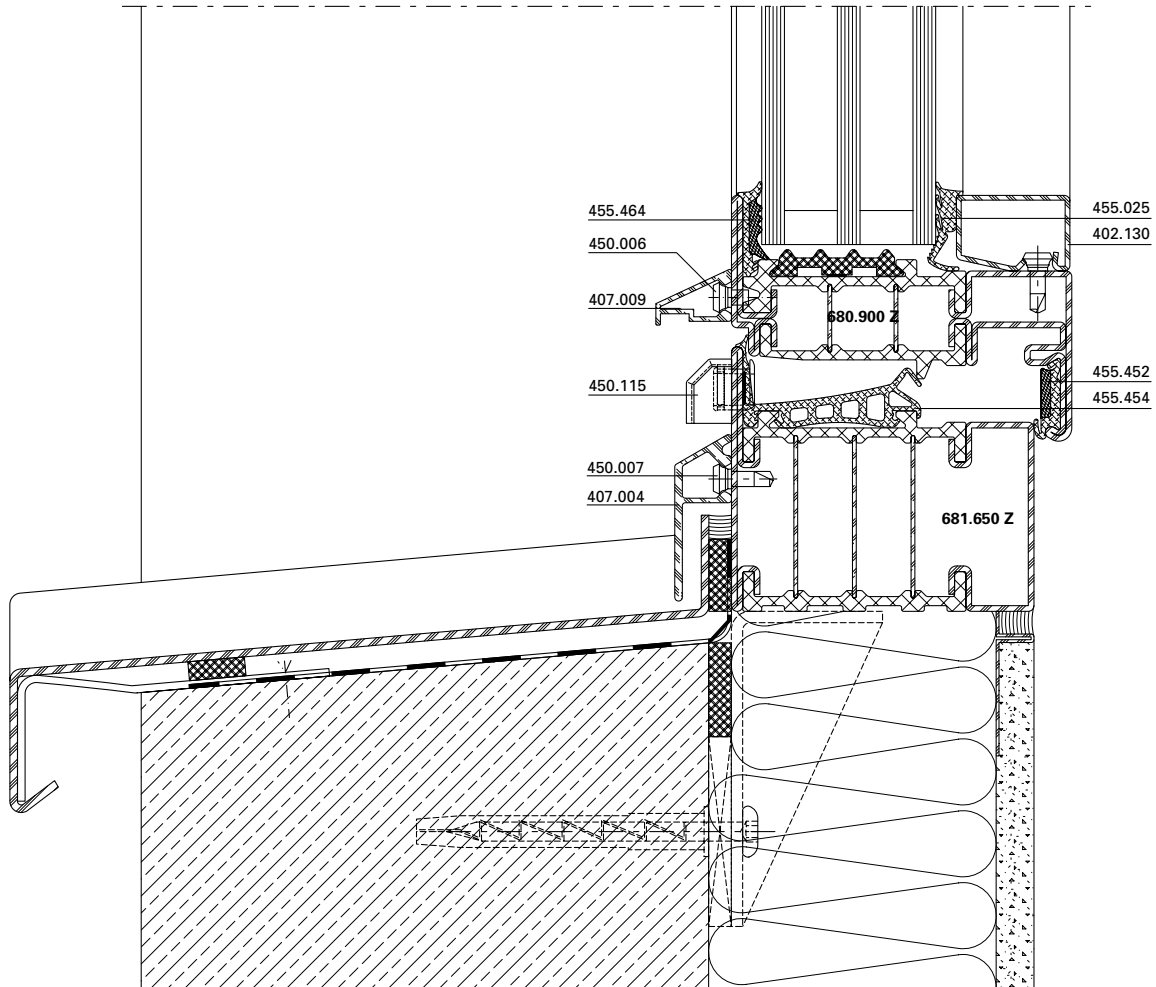

DXF

DWG

12-0201-A-014

Anschlüsse am Bau im Massstab 1:2
Raccords au mur à l'échelle 1:2
Attachment to structure on scale 1:2

Janisol HI Fenster
Janisol HI fenêtres
Janisol HI windows

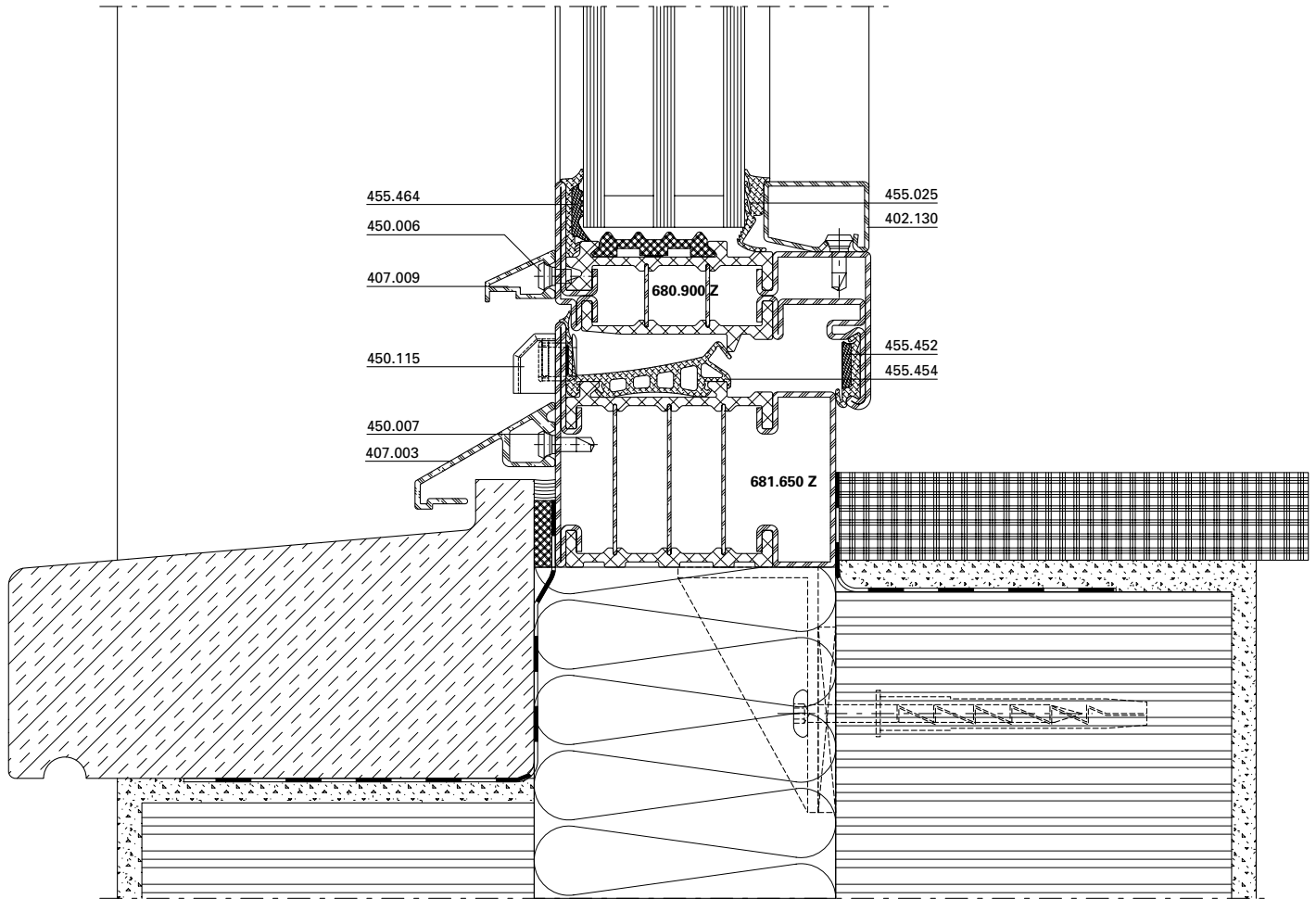

DXF

DWG

12-0201-A-012

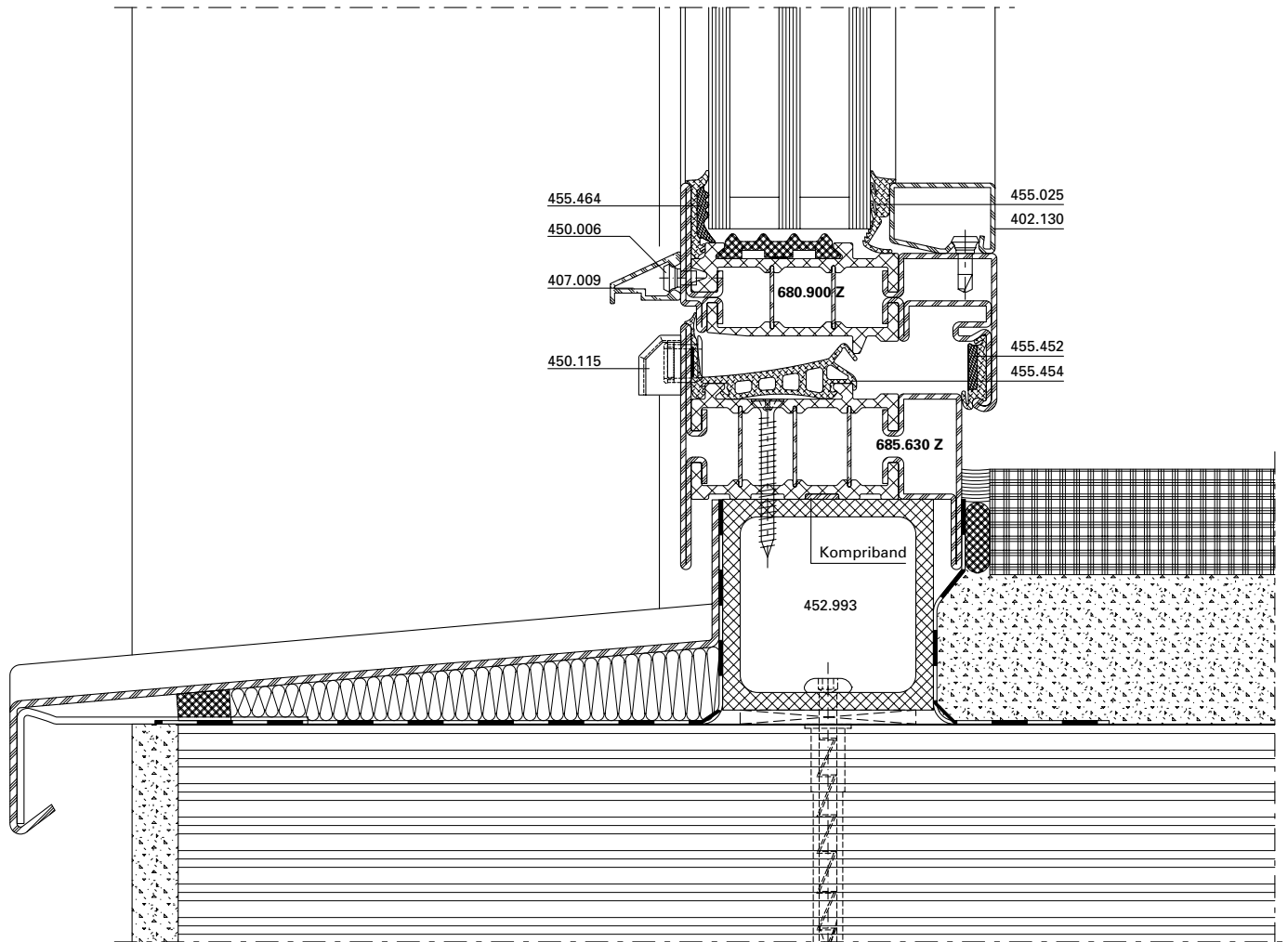

DXF

DWG

12-0201-A-015

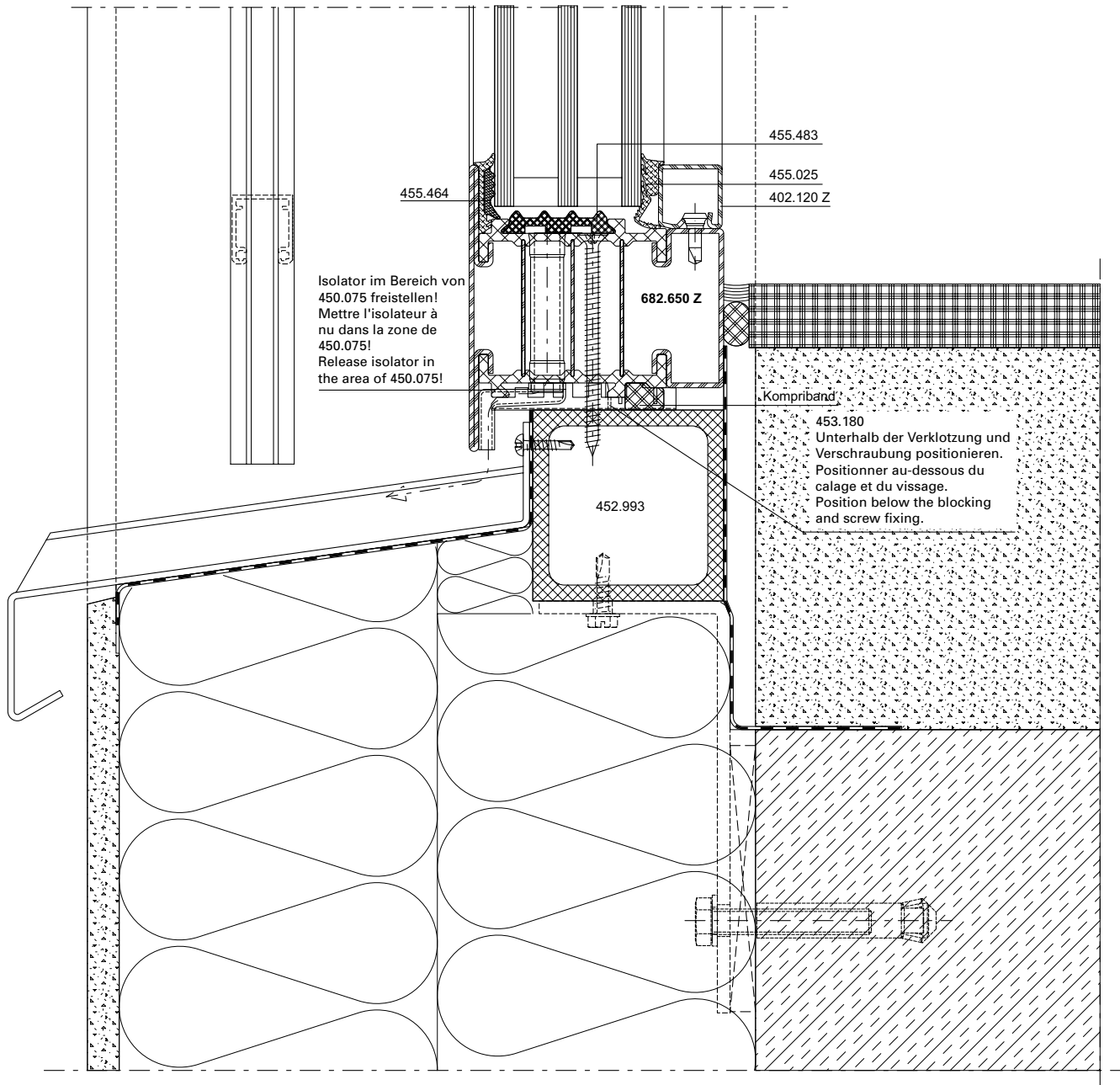

DXF

DWG

12-0201-A-006

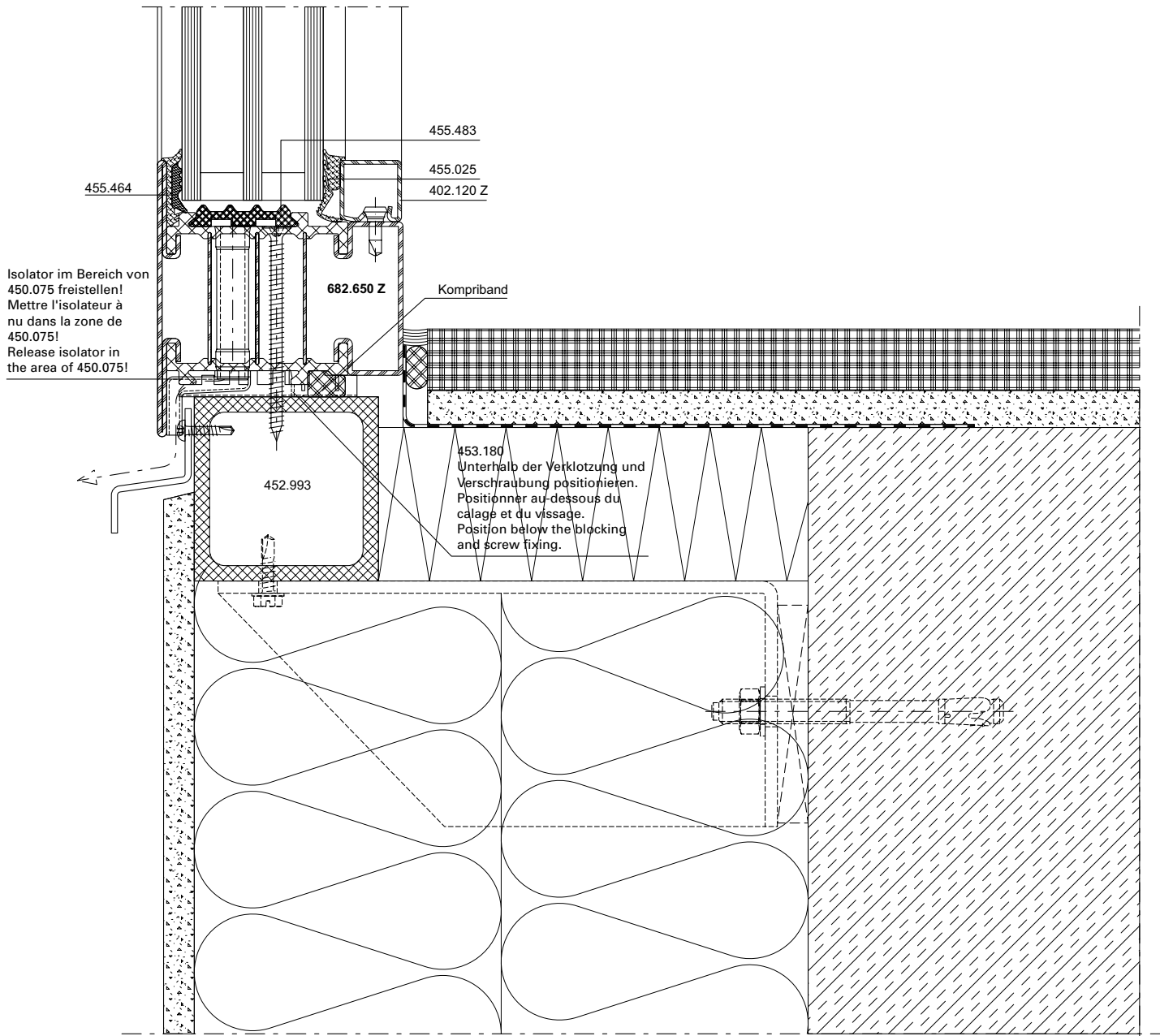

DXF

DWG

12-0201-A-008

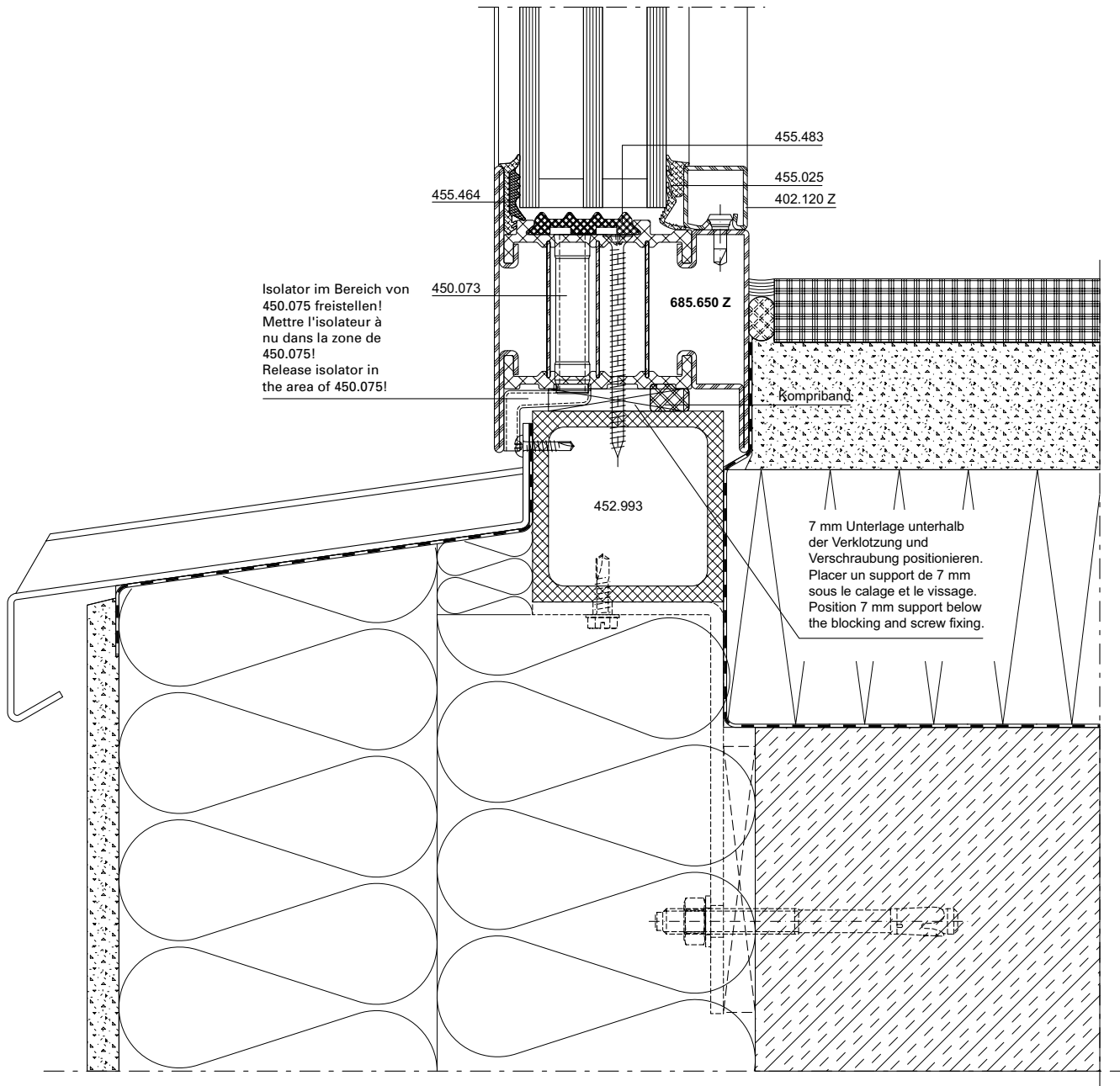

DXF

DWG

12-0201-A-009

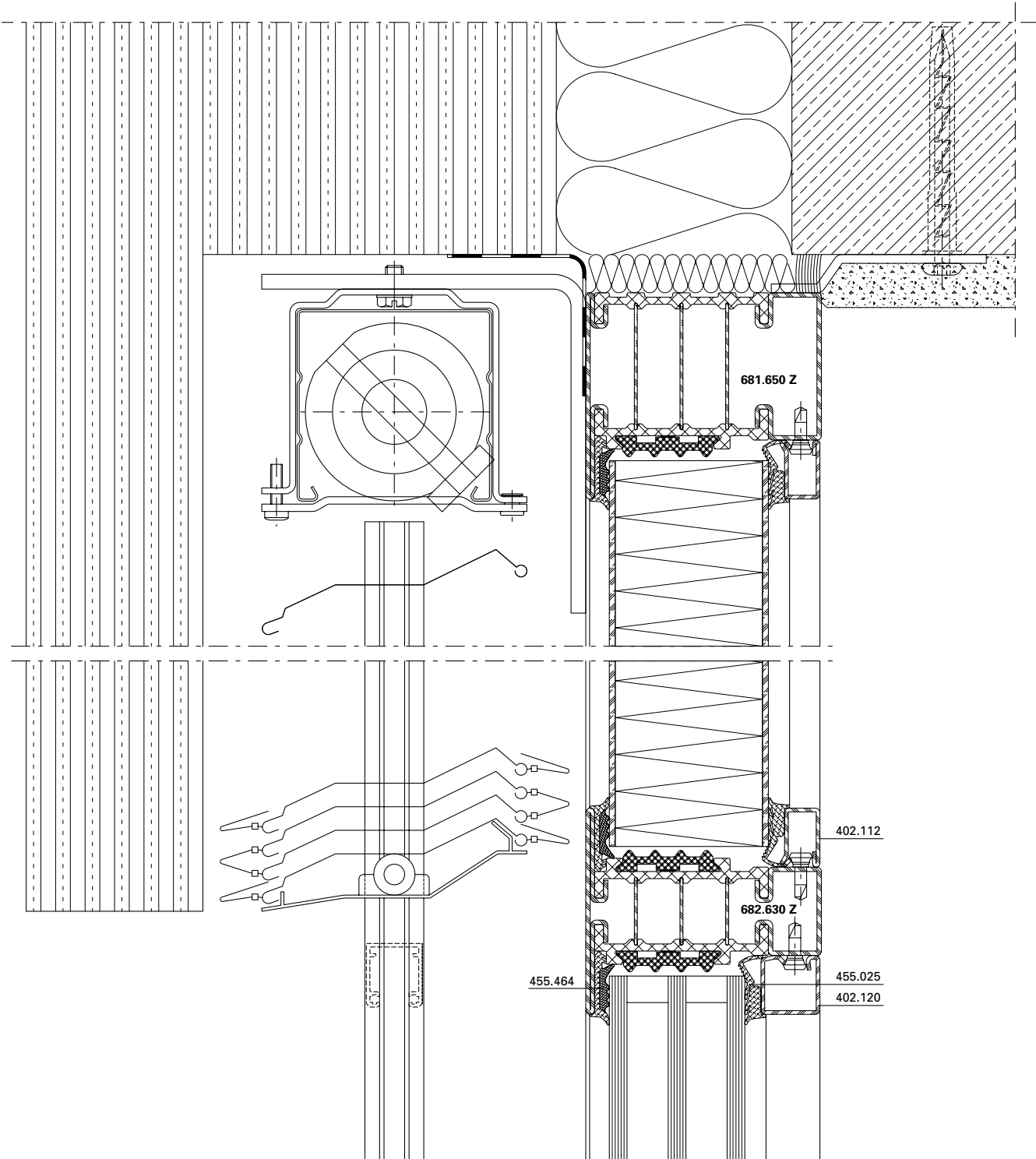

DXF

DWG

12-0201-A-010

Anschlüsse am Bau im Massstab 1:2
Raccords au mur à l'échelle 1:2
Attachment to structure on scale 1:2

Janisol HI Fenster
Janisol HI fenêtres
Janisol HI windows

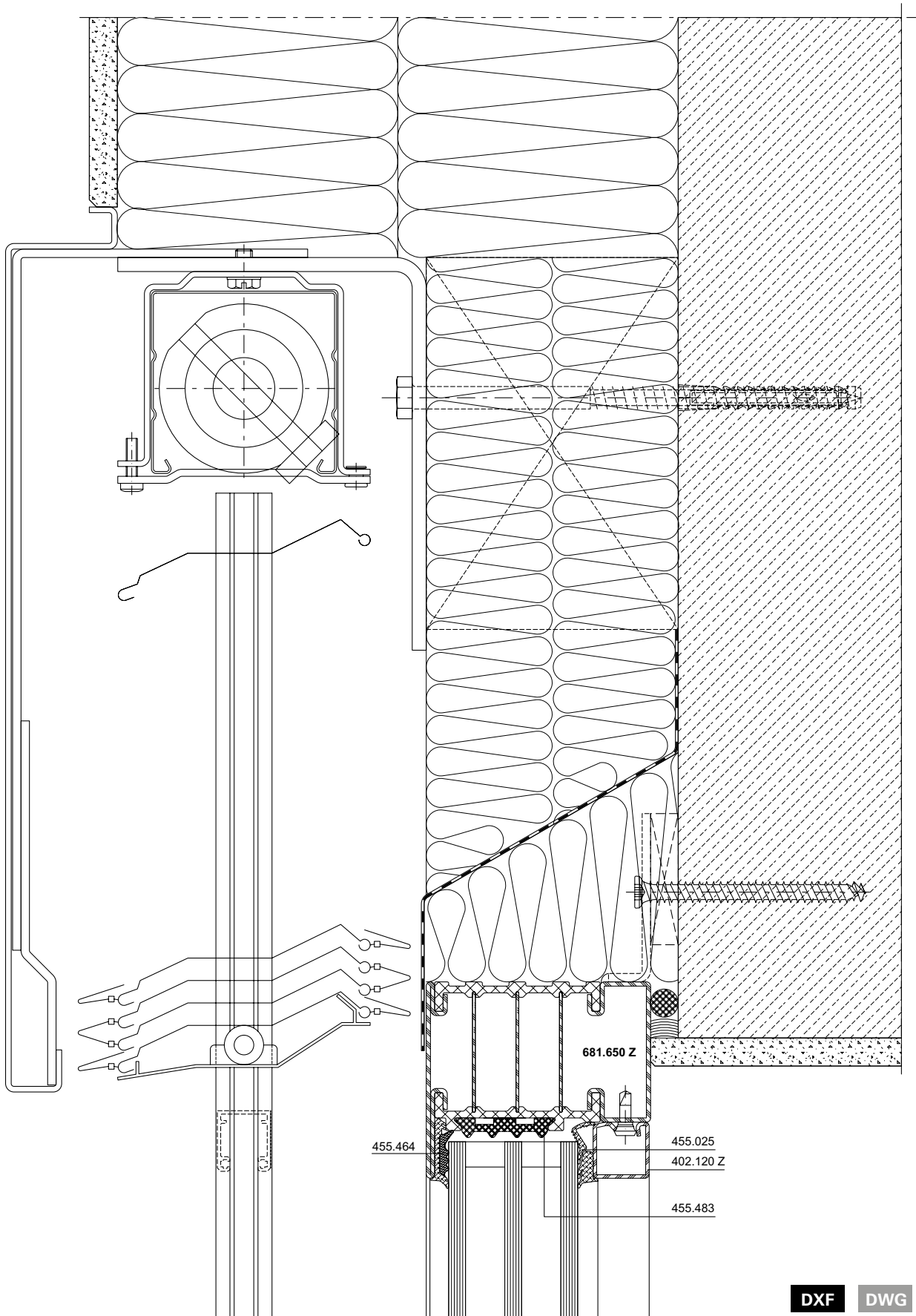

DXF

DWG

12-0201-A-011

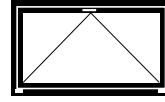
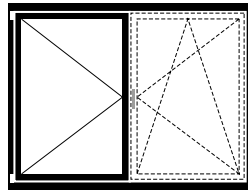
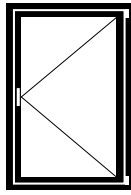
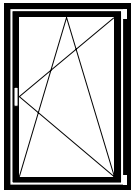

Standard-Fensterbeschlag

Ferrure de fenêtre Standard

Standard window fitting

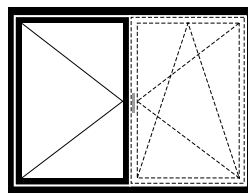
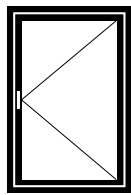
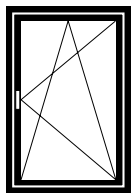

**Verdeckt liegender
Fensterbeschlag**

**Ferrure de fenêtre
non apparente**

**Concealed
window fitting**

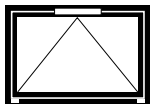

Oberlichtöffner motorisiert

Ferrure d'imposte motorisée

Top light opener motorized



Beschlageinbau-Zeichnungen für den Standard-Fenster-Beschlag sowie den verdeckt liegenden Fenster-Beschlag siehe «Verarbeitung und Montage Janisol HI Fenster»

Dessins de montage des ferrures standard pour fenêtre ainsi que la ferrure de fenêtre non apparente voir «Usinage et montage fenêtres Janisol HI»

Drawings for installation of fittings of the standard window fitting and the concealed window fitting see «Processing and assembly Janisol HI windows».

Janisol HI Fenster
Janisol HI fenêtres
Janisol HI windows

Inhaltsverzeichnis	Sommaire	Content	
Massbezeichnungen	Dimensions cotées	Measurement descriptions	158
Öffnungsrichtung Terminologie nach EN 12519	Porte ouvrant Terminologie selon EN 12519	Direction of opening Terminology in accordance with EN 12519	160
Schlagregendichtheit Luftdurchlässigkeit Widerstand bei Windlast	Etanchéité à la pluie battante Perméabilité à l'air Résistance à la pression du vent	Watertightness Air permeability Resistance to wind load	161
U _f -Werte	Valeurs U _f	U _f values	167
Schalldämmung	Isolation phonique	Sound insulation	172
Gesundheits- und Sicherheitsaspekte von Glasfasern	Aspects sanitaires et sécuritaires des fibres de verre	Health and safety issues with glass fibres	175

Massbezeichnungen

Dimensions cotées

Measurement descriptions

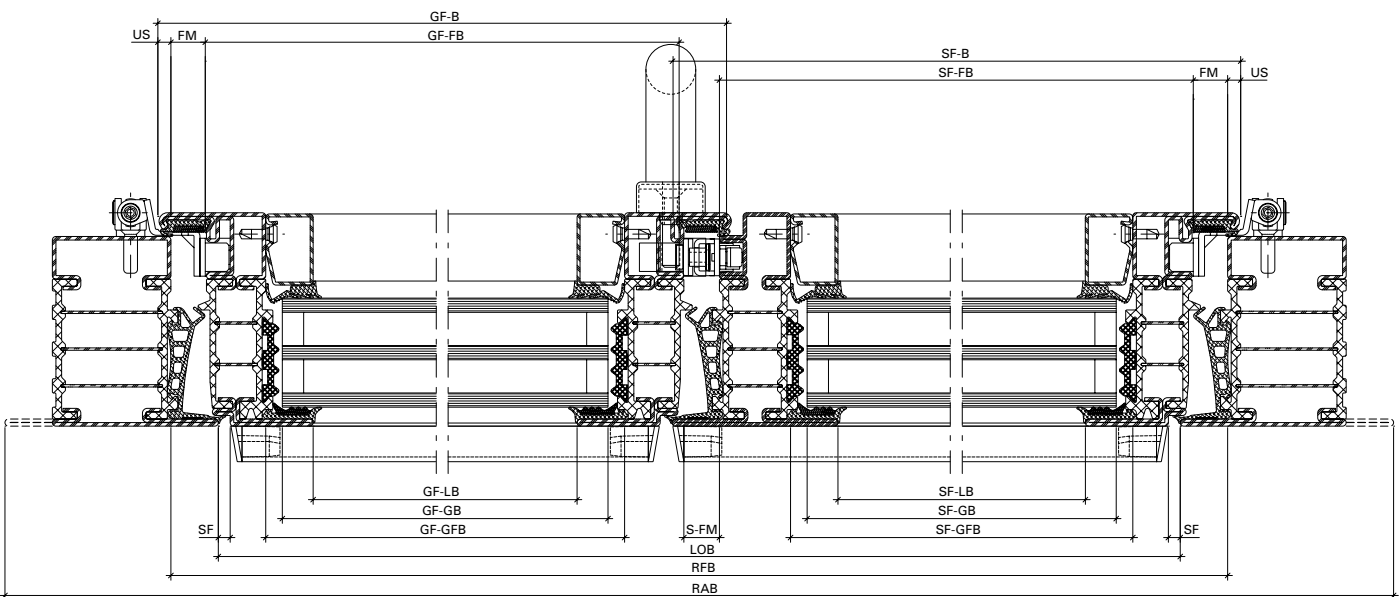
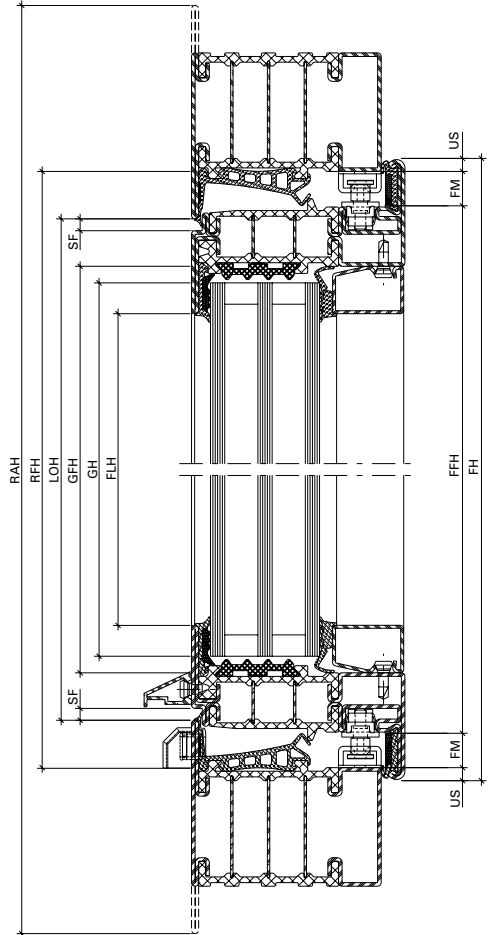
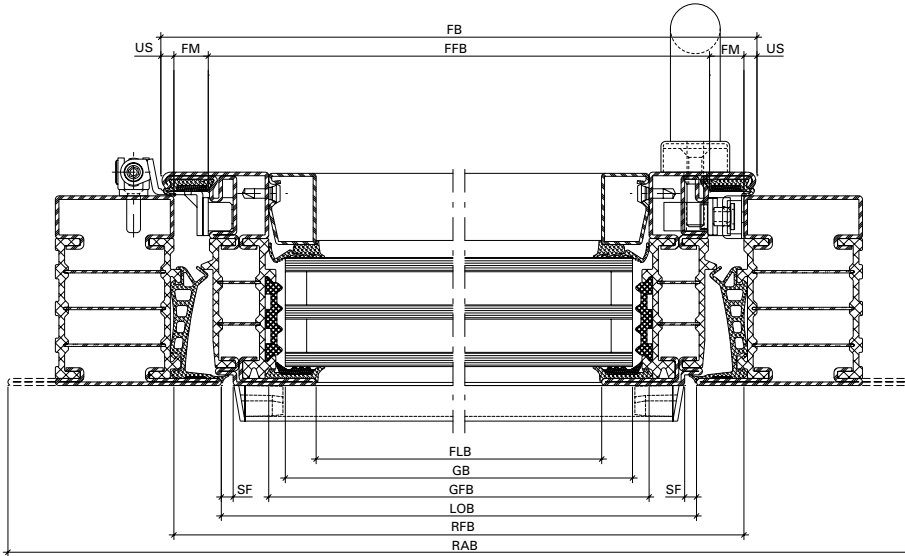

Massbezeichnungen

Dimensions cotées

Measurement descriptions

US	Überschlag	US	Recouvrement	US	Overlap
FM	Falzmass	FM	Dimension de la feuillure	FM	Rebate
SF	Schattenfuge	SF	Joint négatif	SF	Shadow gap
LS	Luftspalt	LS	Vide d'air au sol du vantail	LS	Air gap
BE	Bodeneinstand	BE	Encastrement au sol	BE	Floor recess
FH	Flügelhöhe	FH	Hauteur du vantail	FH	Vent height
FFH	Flügelalzhöhe	FFH	Hauteur de feuillure du vantail	FFH	Vent rebate height
FLH	Flügel-Lichtmasshöhe	FLH	Hauteur vide lumière du vantail	FLH	Clear height dimension of vent
FB	Flügelbreite	FB	Largeur du vantail	FB	Vent width
FFB	Flügelalzbreite	FFB	Largeur de feuillure du vantail	FFB	Vent rebate width
FLB	Flügel-Lichtmassbreite	FLB	Largeur vide lumière du vantail	FLB	Clear width dimension of vent
GH	Glashöhe	GH	Hauteur du verre	GH	Glass height
GFH	Glasfalzhöhe	GFH	Hauteur de feuillure du verre	GFH	Glazing rebate height
GB	Glasbreite	GB	Largeur du verre	GB	Glass width
GFB	Glasfalzbreite	GFB	Largeur de feuillure du verre	GFB	Glazing rebate width
LOH	Lichte Öffnungshöhe	LOH	Hauteur vide lumière	LOH	Clear opening height
RFH	Rahmenfalzhöhe	RFH	Hauteur de feuillure du dormant	RFH	Frame rebate height
RAH	Rahmnaussenhöhe	RAH	Hauteur extérieur du dormant	RAH	External frame height
LOB	Lichte Öffnungsbreite	LOB	Largeur vide lumière	LOB	Clear opening width
RFB	Rahmenfalzbreite	RFB	Largeur de feuillure du dormant	RFB	Frame rebate width
RAB	Rahmnaussenbreite	RAB	Largeur extérieur du dormant	RAB	External frame width
GF-B	Gangflügel-Breite	GF-B	Largeur du vantail de service	GF-B	Access vent width
GF-FB	Gangflügel-Falzbreite	GF-FB	Largeur de feuillure du vantail de service	GF-FB	Access vent rebate width
GF-LB	Gangflügel-Lichtmassbreite	GF-LB	Vide lumière du vantail de service	GF-LB	Clear width dimension of access vent
GF-GB	Gangflügel-Glasbreite	GF-GB	Largeur du verre du vantail de service	GF-GB	Glass width of access vent
GF-GFB	Gangflügel-Glasfalzbreite	GF-GFB	Largeur de feuillure du verre du vantail de service	GF-GFB	Glazing rebate width of access vent
SF-B	Standflügel-Breite	SF-B	Largeur du vantail semi-fixe	SF-B	Secondary vent width
SF-FB	Standflügel-Falzbreite	SF-FB	Largeur de feuillure du vantail semi-fixe	SF-FB	Rebate width of secondary vent
SF-LB	Standflügel-Lichtmassbreite	SF-LB	Vide lumière du vantail semi-fixe	SF-LB	Clear width dimension of secondary vent
SF-GB	Standflügel-Glasbreite	SF-GB	Largeur du verre du vantail semi-fixe	SF-GB	Glass width of secondary vent
SF-GFB	Standflügel-Glasfalzbreite	SF-GFB	Largeur de feuillure du verre du vantail semi-fixe	SF-GFB	Glazing rebate width of secondary vent
S-FM	Stulpflügel-Falzmass	S-FM	Dimension de la feuillure fenêtre à deux vantaux	S-FM	Double-vent rebate

Öffnungsrichtung
Terminologie nach EN 12519

Fenêtre ouvrant
Terminologie selon EN 12519

Hand window
Terminology according to EN 12519

Öffnungsfläche

Die gesamte Fläche, die vom Flügel im Grundriss bei der Benutzung überfahren wird. Sie wird auch Schwenkbereich genannt.

Face d'ouverture

Surface totale sur laquelle passe le vantail à l'horizontale lors de l'ouverture. Est également appelée zone de pivotement.

Opening area

The total area of the floor plan which is covered by the vent when used. This is also called the swivel range.

Öffnungsrichtung links

Man spricht von Öffnungsrichtung links, wenn von der Öffnungsfläche aus betrachtet die Anschlagseite links ist.

Fenêtre ouvrant à gauche

On parle de fenêtre ouvrant à gauche quand le côté butée est à gauche vu de la face d'ouverture.

Opening direction: left

The opening direction: left is referred to if the closing side is on the left when viewed from the opening area.

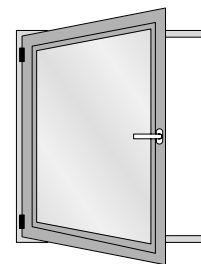
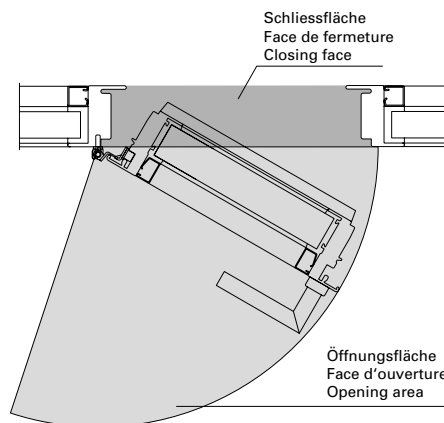

Öffnungsrichtung rechts

Man spricht von Öffnungsrichtung rechts, wenn von der Öffnungsfläche aus betrachtet die Anschlagseite rechts ist.

Fenêtre ouvrant à droite

On parle de fenêtre ouvrant à droite quand le côté butée est à droite vu de la face d'ouverture.

Opening direction: right

The opening direction: right is referred to if the closing side is on the right when viewed from the opening area.

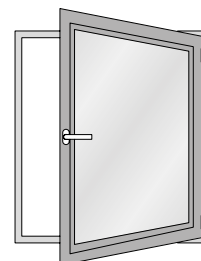
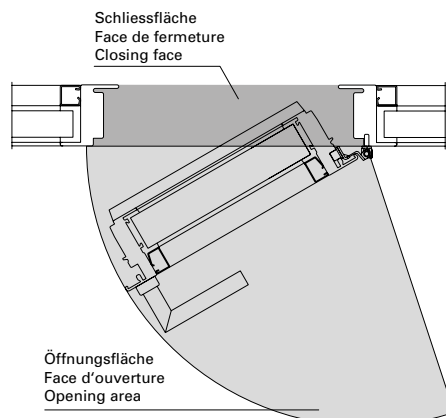

Leistungswerte
 Fenster aus Stahl

Caractéristiques de performances
 Fenêtres en acier

Performance values
 Windows made of steel

Schlagregendichtheit
 Luftdurchlässigkeit
 Widerstand bei Windlast

Étanchéité à la pluie battante
 Perméabilité à l'air
 Résistance à la pression du vent

Watertightness
 Air permeability
 Resistance to wind load

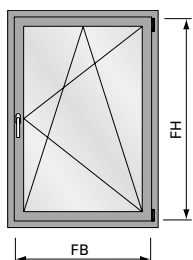

FB = 1000 mm
 FH = 2800 mm

Max. Fläche:
 Surface max.:
 Max. surface:
 3,0 m²

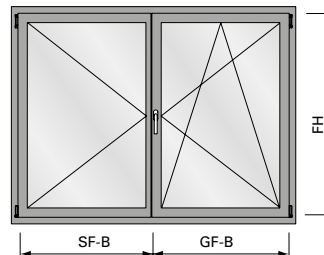

SF-B = 770 mm
 GF-B = 765 mm
 FH = 2800 mm

Max. Fläche:
 Surface max.:
 Max. surface:
 3,0 m²

	EN 12208	EN 12207	EN 12210	EN 12208	EN 12207	EN 12210
	Klasse E750 Classe E750 Class E750	Klasse 4 Classe 4 Class 4	Klasse C4/B4 Classe C4/B4 Class C4/B4	Klasse 8A Classe 8A Class 8A	Klasse 4 Classe 4 Class 4	Klasse C4/B4 Classe C4/B4 Class C4/B4
Größenänderungen Variations dimensionnelles Size changes	-100%	-100%	-100%	-100%	-100%	-100%

	EN 12208	EN 12207	EN 12210
	Klasse E750 Classe E750 Class E750	Klasse 4 Classe 4 Class 4	Klasse C4/B4 Classe C4/B4 Class C4/B4
Grösse Festverglasung nach objektspezifischer Glasstatik Taille du vitrage fixe selon la statique du verre spécifique à l'objet Size of fixed glazing according to the glass statics of the specific project			

Leistungswerte für Sondergeometrien

Caractéristiques de performances pour géométrie spéciale

Performances values for special geometry

Schlagregendichtheit
 Luftdurchlässigkeit
 Widerstand bei Windlast

Etanchéité à la pluie battante
 Perméabilité à l'air
 Résistance à la pression du vent

Watertightness
 Air permeability
 Resistance to wind load

Atelierfenster
 Fenêtre trapézoïdale
 Studio window

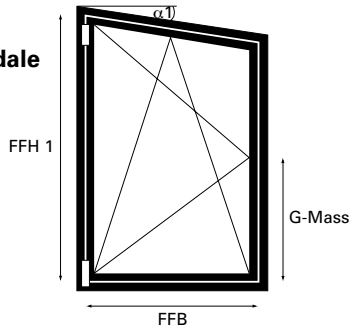

FFB = 1250 mm
 FFH 1 = 2760 mm
 Max. Fläche:
 Surface max.:
 Max. surface:
 2.0 m²

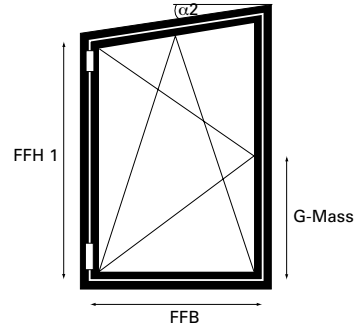

FFB = 1250 mm
 FFH 2 = 2760 mm
 Max. Fläche:
 Surface max.:
 Max. surface:
 2.0 m²

	 EN 12208	 EN 12207	 EN 12210
Anschweisband (Drehfenster) Paumelle à souder (Fenêtre à la française) Weld-on hinge (Side-hung window)	Klasse 9A Classe 9A Class 9A	Klasse 4 Classe 4 Class 4	Klasse C4/B4 Classe C4/B4 Class C4/B4
Fensterbeschlag Ferrure de fenêtre Window fitting	Klasse 9A Classe 9A Class 9A	Klasse 4 Classe 4 Class 4	Klasse C4/B4 Classe C4/B4 Class C4/B4
Größenänderungen Variations dimensionnelles Size changes	-100%	-100%	-100%

Leistungswerte für Sondergeometrien

Caractéristiques de performances pour géométrie spéciale

Performances values for special geometry

Schlagregendichtheit
 Luftdurchlässigkeit
 Widerstand bei Windlast

Étanchéité à la pluie battante
 Perméabilité à l'air
 Résistance à la pression du vent

Watertightness
 Air permeability
 Resistance to wind load

Kippfenster
 Fenêtre à soufflet
 Bottom-hung window

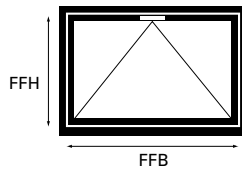

	 EN 12208	 EN 12207	 EN 12210
	Klasse 9A Classe 9A Class 9A	Klasse 4 Classe 4 Class 4	Klasse C3/B3 Classe C3/B3 Class C3/B3
	-100%	-100%	-100%

FFB = 2760 mm
 FFH = 960 mm

Max. Fläche:
 Surface max.:
 Max. surface:
 2.84 m²

* max. Verriegelungsabstand = 1810 mm
 * distance de verrouillage max. = 1810 mm
 * max. distance between locking points = 1810 mm

	 EN 12208	 EN 12207	 EN 12210
	Klasse 9A Classe 9A Class 9A	Klasse 4 Classe 4 Class 4	Klasse C4/B4 Classe C4/B4 Class C4/B4
	-100%	-100%	-100%

FFB = 2760 mm
 FFH = 960 mm

Max. Fläche:
 Surface max.:
 Max. surface:
 2.84 m²

* max. Verriegelungsabstand = 1440 mm
 * distance de verrouillage max. = 1440 mm
 * max. distance between locking points = 1440 mm

Leistungseigenschaften nach EN 14351-1
 Caractéristiques de performance selon EN 14351-1
 Performance characteristics according to EN 14351-1

Janisol HI Fenster
 Janisol HI fenêtres
 Janisol HI windows

Leistungswerte für Sondergeometrien

Caractéristiques de performances pour géométrie spéciale

Performances values for special geometry

Schlagregendichtheit
 Luftdurchlässigkeit
 Widerstand bei Windlast

Etanchéité à la pluie battante
 Perméabilité à l'air
 Résistance à la pression du vent

Watertightness
 Air permeability
 Resistance to wind load

Kippfenster
 Fenêtre à soufflet
 Bottom-hung window

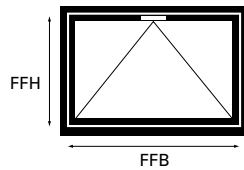

	<p>EN 12208</p>	<p>EN 12207</p>	<p>EN 12210</p>
Anschweisband Kettenantrieb EM/2* Paumelle à souder Entraînement à chaîne EM/2* Weld-on hinge Chaîne drive EM/2*	Klasse 9A Classe 9A Class 9A	Klasse 4 Classe 4 Class 4	Klasse C4/B4 Classe C4/B4 Class C4/B4
Größenänderungen Variations dimensionnelles Size changes	-100%	-100%	-100%

FFB = 2760 mm
 FFH = 960 mm

Max. Fläche:
 Surface max.:
 Max. surface:
 2.84 m²

* max. Verriegelungsabstand = 1810 mm
 * distance de verrouillage max. = 1810 mm
 * max. distance between locking points = 1810 mm

Leistungswerte für Sondergeometrien

Caractéristiques de performances pour géométrie spéciale

Performances values for special geometry

Schlagregendichtheit
 Luftdurchlässigkeit
 Widerstand bei Windlast

Étanchéité à la pluie battante
 Perméabilité à l'air
 Résistance à la pression du vent

Watertightness
 Air permeability
 Resistance to wind load

Kippfenster
 Fenêtre à soufflet
 Bottom-hung window

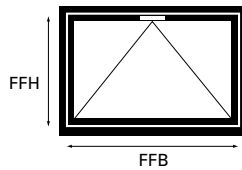

	 EN 12208	 EN 12207	 EN 12210
Kippflügelband Standard Schnäpper* Charnière d'imposte Standard Loqueteau d'imposte* Bottom-hung hinge Standard Catch*	Klasse 8A Classe 8A Class 8A	Klasse 2 Classe 2 Class 2	Klasse C3/B3 Classe C3/B3 Class C3/B3
Größenänderungen Variations dimensionnelles Size changes	-100%	-100%	-100%

FFB = 2760 mm
 FFH = 960 mm

Max. Fläche:
 Surface max.:
 Max. surface:
 2.84 m²

* max. Verriegelungsabstand = 1810 mm
 * distance de verrouillage max. = 1810 mm
 * max. distance between locking points = 1810 mm

	 EN 12208	 EN 12207	 EN 12210
Kippflügelband Standard Oberlichtöffner F200* Charnière d'imposte Standard Ferrure d'imposte F200* Bottom-hung hinge Standard Top light opener F200*	Klasse 6A Classe 6A Class 6A	Klasse 2 Classe 2 Class 2	Klasse C2/B2 Classe C2/B2 Class C2/B2
Größenänderungen Variations dimensionnelles Size changes	-100%	-100%	-100%

FFB = 2760 mm
 FFH = 960 mm

Max. Fläche:
 Surface max.:
 Max. surface:
 2.84 m²

* max. Verriegelungsabstand = 1440 mm
 * distance de verrouillage max. = 1440 mm
 * max. distance between locking points = 1440 mm

Leistungseigenschaften nach EN 14351-1
 Caractéristiques de performance selon EN 14351-1
 Performance characteristics according to EN 14351-1

Janisol HI Fenster
 Janisol HI fenêtres
 Janisol HI windows

Leistungswerte für Sondergeometrien

Caractéristiques de performances pour géométrie spéciale

Performances values for special geometry

Schlagregendichtheit
 Luftdurchlässigkeit
 Widerstand bei Windlast

Etanchéité à la pluie battante
 Perméabilité à l'air
 Résistance à la pression du vent

Watertightness
 Air permeability
 Resistance to wind load

Kippfenster
 Fenêtre à soufflet
 Bottom-hung window

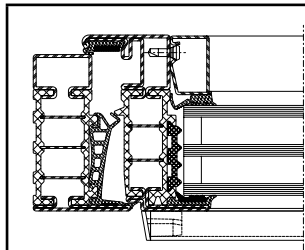
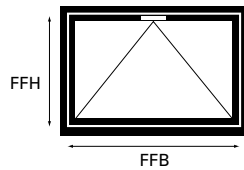

Kippflügelband Standard
 Kettenantrieb EM/2*
 Charnière d'imposte Standard
 Entraînement à chaîne EM/2*
 Bottom-hung hinge Standard
 Chaîne drive EM/2*

Größenänderungen
 Variations dimensionnelles
 Size changes



EN 12208

Klasse 7A
 Classe 7A
 Class 7A

-100%



EN 12207

Klasse 2
 Classe 2
 Class 2

-100%



EN 12210

Klasse C3/B3
 Classe C3/B3
 Class C3/B3

-100%

FFB = 2760 mm
 FFH = 960 mm

Max. Fläche:
 Surface max.:
 Max. surface:
 2.84 m²

- * max. Verriegelungsabstand = 1810 mm
- * distance de verrouillage max. = 1810 mm
- * max. distance between locking points = 1810 mm

U_f -Werte
(nach EN ISO 10077-2:2018-01)

Auf den folgenden Seiten finden Sie die U_f -Werte für die verschiedenen Anwendungen von Janisol HI-Fenster.

Sie basieren auf folgenden Grundlagen:

Stahl

- Profile bandverzinkter Stahl, unbeschichtet
- Stahl-Glasleisten
- Trockenverglasung

Valeurs U_f
(selon EN ISO 10077-2:2018-01)

Vous trouverez les valeurs U_f pour les différentes applications Janisol HI fenêtres dans les pages qui suivent.

Elles se basent sur les principes suivants:

Acier

- Profilés en bande d'acier zingué, sans revêtement
- Parcloses en acier
- Vitrage à sec

U_f values
(according to
EN ISO 10077-2:2018-01)

On the following pages you will find the U_f values for the various applications for Janisol HI windows.

They are based on the following:

Steel

- Strip galvanised steel profiles, uncoated
- Steel glazing beads
- Glazing with dry glazing

U_f-Werte
 (nach EN ISO 10077-2:2018-01)

Valeurs U_f
 (selon EN ISO 10077-2:2018-01)

U_f values
 (according to EN ISO 10077-2:2018-01)

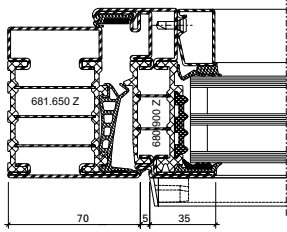
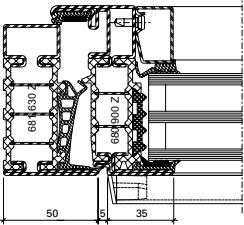
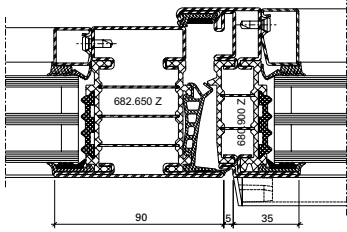
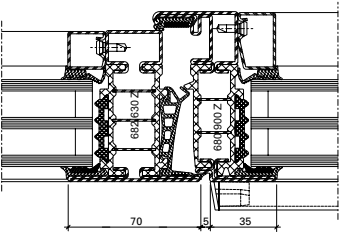
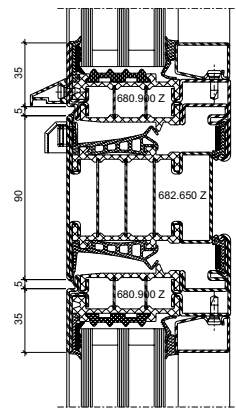
	Füllelementstärken Elements de remplissages Infill elements			
	≥ 46 mm	≥ 36 mm	≥ 36 mm*	≥ 24 mm*
	1,2 W/m²K	1,2 W/m²K	1,3 W/m²K	1,3 W/m²K
	1,3 W/m²K	1,3 W/m²K	1,4 W/m²K	1,5 W/m²K
	1,1 W/m²K	1,2 W/m²K	1,3 W/m²K	1,4 W/m²K
	1,2 W/m²K	1,3 W/m²K	1,4 W/m²K	1,5 W/m²K
	1,2 W/m²K	1,3 W/m²K	1,4 W/m²K	1,4 W/m²K

- * ohne Dämmprofil
- * sans profilé isolant
- * without insulating profile

U_f-Werte
 (nach EN ISO 10077-2:2018-01)

Valeurs U_f
 (selon EN ISO 10077-2:2018-01)

U_f values
 (according to EN ISO 10077-2:2018-01)

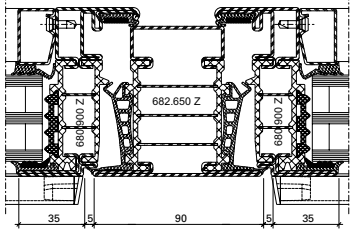
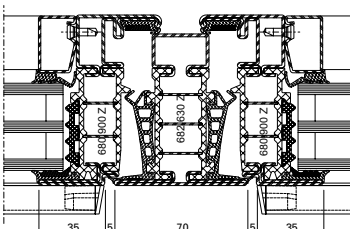
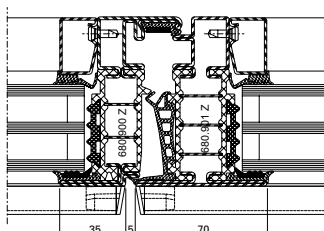
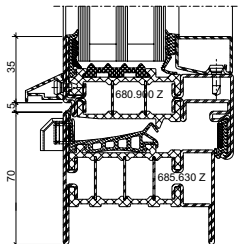
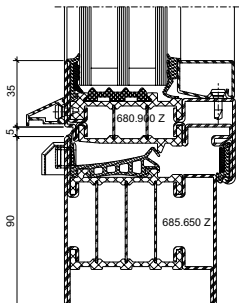
	Füllelementstärken Elements de remplissages Infill elements			
	≳ 46 mm	≳ 36 mm	≳ 36 mm*	≳ 24 mm*
	1,2 W/m²K	1,3 W/m²K	1,4 W/m²K	1,4 W/m²K
	1,3 W/m²K	1,4 W/m²K	1,5 W/m²K	1,5 W/m²K
	1,2 W/m²K	1,3 W/m²K	1,5 W/m²K	1,6 W/m²K
	1,2 W/m²K	1,2 W/m²K	1,3 W/m²K	1,4 W/m²K
	1,1 W/m²K	1,1 W/m²K	1,2 W/m²K	1,2 W/m²K

* ohne Dämmprofil

* sans profilé isolant

* without insulating profile

U_f-Werte
 (nach EN ISO 10077-2:2018-01)

Valeurs U_f
 (selon EN ISO 10077-2:2018-01)

U_f values
 (according to EN ISO 10077-2:2018-01)

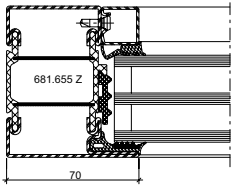
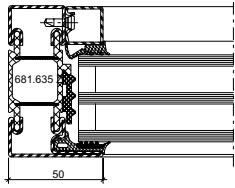
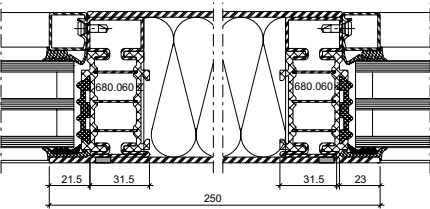
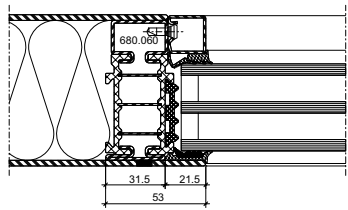
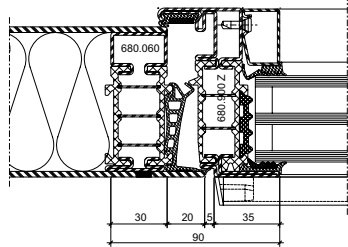
	Füllelementstärken Elements de remplissages Infill elements			
	≥ 46 mm	≥ 36 mm	≥ 36 mm*	≥ 24 mm*
	1,2 W/m ² K	1,3 W/m ² K	1,4 W/m ² K	1,6 W/m ² K
	1,4 W/m ² K	1,5 W/m ² K	1,7 W/m ² K	1,9 W/m ² K
	0,74 W/m ² K	0,77 W/m ² K	0,85 W/m ² K	0,91 W/m ² K
	1,2 W/m ² K	1,3 W/m ² K	1,4 W/m ² K	1,5 W/m ² K
	1,3 W/m ² K	1,4 W/m ² K	1,5 W/m ² K	1,6 W/m ² K

* ohne Dämmprofil
 * sans profilé isolant
 * without insulating profile

U_f-Werte
 (nach EN ISO 10077-2:2018-01)

Valeurs U_f
 (selon EN ISO 10077-2:2018-01)

U_f values
 (according to EN ISO 10077-2:2018-01)

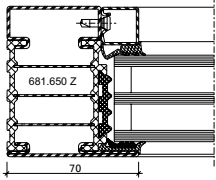
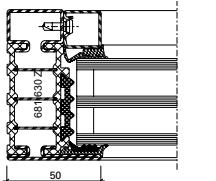
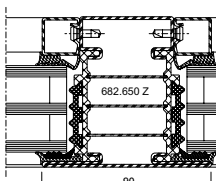
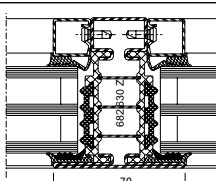
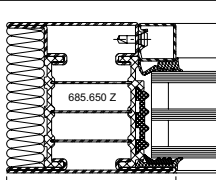
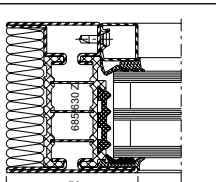
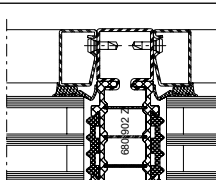
	Füllelementstärken Elements de remplissages Infill elements			
	≥ 46 mm	≥ 36 mm	≥ 36 mm*	≥ 24 mm*
	0,89 W/m ² K	0,95 W/m ² K	1,1 W/m ² K	1,2 W/m ² K
	1,0 W/m ² K	1,1 W/m ² K	1,3 W/m ² K	1,4 W/m ² K
	0,84 W/m ² K	0,93 W/m ² K	1,1 W/m ² K	1,3 W/m ² K
	0,93 W/m ² K	1,0 W/m ² K	1,3 W/m ² K	1,5 W/m ² K
	0,80 W/m ² K	0,85 W/m ² K	0,95 W/m ² K	1,0 W/m ² K
	0,88 W/m ² K	0,95 W/m ² K	1,1 W/m ² K	1,2 W/m ² K
	0,93 W/m ² K	1,1 W/m ² K	1,3 W/m ² K	1,4 W/m ² K

* ohne Dämmprofil

* sans profilé isolant

* without insulating profile



Schalldämmung

Ausführungsvarianten
Die nachfolgende Typenübersicht ergibt einen Überblick über die beurteilten Varianten.

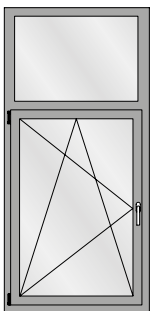
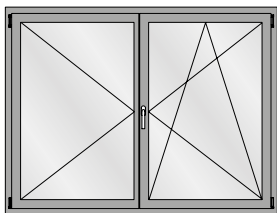
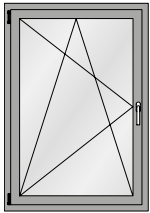

Isolation phonique

Modèles
L'aperçu des types suivant fournit une vue d'ensemble des variantes examinées.

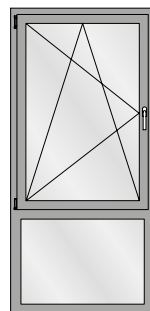
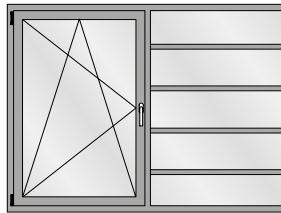
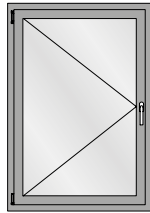

Sound insulation

Design range
The following overview of types provides an overview of the evaluated designs.



Tabelle A1
 Korrekturtabelle für Janisol HI-Fenster
 mit Mehrscheiben-Isolierglas

Tableau A1
 Tableau de correction pour les
 fenêtres Janisol HI avec vitrage isolant
 multi-vitres

Table A1
 Correction table for Janisol HI
 windows with multi-pane insulating
 glass

	1	2	7	8	9	10	11	12	13	14	15
	$R_{W(C, Ctr)}$ dB	Isolierglaseinheit Unité d'isolation Insulating glass unit $R_{W, P, Glas}$ dB	Korrekturen Corrections Corrections								
			K_{RA} dB	K_S dB	K_{FV} dB	K_{Nass} dB	$K_{G 0,4}$ dB	$K_{G 1,0}$ dB	$K_{G 1,8}$ dB	$K_{G 2,6}$ dB	$K_{G 3,2}$ dB
1	33 (-2; -6)	31	-2	0	-1	0	0	0	-1	-2	-3
2	34 (-2; -6)	32	-2	0	-1	0	0	0	-1	-2	-3
3	35 (-2; -6)	34	-2	0	-1	0	0	0	-1	-2	-3
4	36 (-2; -6)	35	-2	0	-1	-1	0	0	-1	-2	-3
5	37 (-2; -6)	37	-2	0	0	-1	0	0	-1	-2	-3
6	38 (-2; -6)	39	-2	0	0	-1	0	0	-1	-2	-3
7	39 (-2; -6)	40	-2	0	0	-1	0	0	-1	-2	-3
8	40 (-2; -4)	41	-2	0	0	-1	-1	0	-1	-2	-3
9	41 (-2; -4)	42	0	0	0	-1	-2	0	-1	-2	-3
10	42 (-2; -4)	43	0	-1	0	-1	-2	0	-1	-2	-3
11	43 (-2; -4)	44	0	-2	0	-1	-2	0	-1	-2	-3
12	44 (-2; -5)	45	0	-2	0	-1	-3	0	-1	-2	-3
13	45 (-2; -5)	49	0	-2	+1	-1	-3	0	-1	-2	-3
14	46 (-2; -6)	50	-1	-3	0	-1	-4	-1	-1	-2	-3

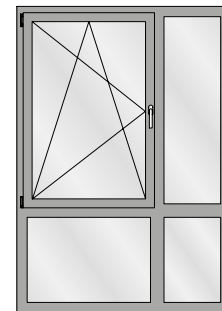
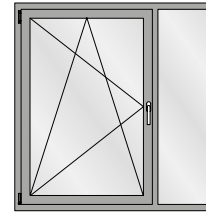
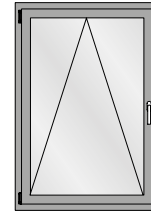
Der aus der Tabelle A1 abzulesende Wert für die Schalldämmung $R_{W, Fenster}$ beträgt:

La valeur à relever sur le tableau A1 concernant l'isolement contre les sons aériens $R_{W, Fenêtre}$ est la suivante:

The value taken from table A1 for the sound insulation $R_{W, Window}$ is:

$$R_{W, Fenster} = R_W + K_{RA} + K_S + K_{FV} + K_{Nass} + K_{G 0,4} + K_{G 1,8} + K_{G 2,6} + K_{G 3,2} \text{ dB}$$

K_{RA} Korrekturwert für einen Rahmenanteil < 30%. Der Rahmenanteil ist die Gesamtfläche des Fensters abzüglich der sichtbaren Scheibengrösse. K_{RA} darf bei Festverglasungen nicht berücksichtigt werden.

K_{RA} Valeur de correction pour un pourcentage de cadre < 30%. Le pourcentage du cadre est la surface totale de la fenêtre déduite de la dimension de vitre visible. K_{RA} ne doit pas être pris en compte sur les vitrages fixes.

K_{RA} Correction value for a frame proportion < 30%. The frame proportion is the total surface area of the window less the visible pane area. K_{RA} must not be taken into account for fixed glazing.

K_S Korrekturwert für Stulpfenster

K_S Valeur de correction pour fenêtres à deux vantaux

K_S Correction value for double-vent windows

K_{FV} Korrekturwert für Festverglasungen mit erhöhtem Scheibenanteil

K_{FV} Valeur de correction pour vitrages fixes à fort pourcentage de vitre

K_{FV} Correction value for fixed glazing with increased proportion of pane

K_{Nass} Korrekturwert für Nassverglasung

K_{Nass} Valeur de correction pour vitrage avec mastic

K_{Nass} Correction value for glazing with sealing

$K_{G 0,4}$ Korrekturwert für Einzelscheiben mit einer Glasfläche $\leq 0,4 \text{ m}^2$. Die Korrektur gilt auch für Konstruktionen mit glasteilenden Sprossen.

$K_{G 0,4}$ Valeur de correction pour vitres individuelles avec une surface vitrée $\leq 0,4 \text{ m}^2$. La correction s'applique aussi aux constructions à meneaux séparant les vitres.

$K_{G 0,4}$ Correction value for single panes with a glass area $\leq 0,4 \text{ m}^2$. The correction also applies to buildings with glazing bars

$K_{G 1,0}$ Korrekturwert für Einzelscheiben mit einer Glasfläche $\geq 1,0 \text{ m}^2$

$K_{G 1,0}$ Valeur de correction pour vitres individuelles avec surface vitrée $\geq 1,0 \text{ m}^2$

$K_{G 1,0}$ Correction value for single panes with a glass area $\geq 1,0 \text{ m}^2$

$K_{G 1,8}$ Korrekturwert für Einzelscheiben mit einer Glasfläche $\geq 1,8 \text{ m}^2$

$K_{G 1,8}$ Valeur de correction pour vitres individuelles avec surface vitrée $\geq 1,8 \text{ m}^2$

$K_{G 1,8}$ Correction value for single panes with a glass area $\geq 1,8 \text{ m}^2$

$K_{G 2,6}$ Korrekturwert für Einzelscheiben mit einer Glasfläche $\geq 2,6 \text{ m}^2$

$K_{G 2,6}$ Valeur de correction pour vitres individuelles avec surface vitrée $\geq 2,6 \text{ m}^2$

$K_{G 2,6}$ Correction value for single panes with a glass area $\geq 2,6 \text{ m}^2$

$K_{G 3,2}$ Korrekturwert für Einzelscheiben mit einer Glasfläche $\geq 3,2 \text{ m}^2$

$K_{G 3,2}$ Valeur de correction pour vitres individuelles avec surface vitrée $\geq 3,2 \text{ m}^2$

$K_{G 3,2}$ Correction value for single panes with a glass area $\geq 3,2 \text{ m}^2$

R_W bewertetes Schalldämm-Mass des Fensters in Abhängigkeit von der Schalldämmung $R_{W,P, Glas}$

R_W Mesure d'isolement contre les sons aériens des fenêtres évaluée suivant l'isolement phonique $R_{W,P, vitrage}$

R_W Airborne sound reduction index of windows depending on the sound insulation $R_{W,P, glazing}$

$R_{W,P, Glas}$ bewertetes Schalldämm-Mass (Prüfwert) der Isolierverglasung. Die Werte müssen über eine Prüfung nach ISO 140-3 an einem Prüfmuster im Format 1230 x 1480 mm ermittelt und durch einen Prüfbericht einer anerkannten Prüfstelle nachgewiesen werden. Alternativ können generische Daten nach DIN EN 12758 verwendet werden.

$R_{W,P, vitrage}$ Mesure d'isolement contre les sons aériens (valeur d'essai) du vitrage isolant évaluée. Les valeurs doivent être déterminées par un essai suivant ISO 140-3 sur un spécimen de format 1230x1480 mm et attestées par le procès-verbal d'un bureau de vérification homologué. Alternativement, il est possible d'utiliser des données génériques suivant DIN EN 12758.

$R_{W,P, glazing}$ Airborne sound reduction index (test value) of insulating glazing. The values must be calculated using a test conducted in accordance with ISO 140-3 for a specimen with the dimensions 1230 x 1480 mm and confirmed by a test report of a recognised test centre. Alternatively, generic data can be used in accordance with DIN EN 12758.

Gesundheits- und Sicherheitsaspekte von Glasfasern

Inhalation

Glas-Endlosfilamente, wie sie von Jansen in den Isolatoren verwendet werden, sind gemäss Definition der Weltgesundheitsorganisation aufgrund ihrer Grösse nicht atembar. Das heisst, sie sind zu gross um den unteren Atemtrakt zu erreichen.

Untersuchungen der Universität von Pittsburgh (School of Public Health) und der internationalen Agentur für Krebsforschung (IARC) haben gezeigt, dass keine Erhöhung des Risikos für Lungenkrebs oder Atemwegserkrankungen für Personen in der Glasfaserindustrie besteht. Die Studie beruht auf Untersuchungen von über 20'000 Personen aus der produzierenden Glasfaserindustrie.

Irritation

Glasfasern können eine mechanische Irritation der Haut und Augen auslösen. Dies ist keine allergische Reaktion. Die Glasfasern stechen dabei in die Haut und diese reagiert damit wie bei jeder anderen Hautverletzung.

Dieser Effekt kann aber durch den korrekten Umgang mit dem Werkstoff und dem notwendigen Schutz vermieden werden.

Aspects sanitaires et sécuritaires des fibres de verre

Inhalation

Les filaments continus de verre tels qu'ils sont utilisés par Jansen dans les isolateurs ne peuvent pas être inhalés en raison de leur taille selon la définition de l'Organisation mondiale de la santé. Cela signifie qu'ils sont trop grands pour atteindre la partie inférieure de l'appareil respiratoire.

Des recherches de l'université de Pittsburgh (School of Public Health) et du Centre international de recherche sur le cancer (CIRC) ont montré l'inexistence de risque élevé de cancer des poumons ou de maladies de voies respiratoires pour les personnes travaillant dans l'industrie des fibres de verre. L'étude se base sur des recherches effectuées sur plus de 20'000 personnes travaillant dans la production de fibres de verre.

Irritation

Les fibres de verre peuvent provoquer une irritation mécanique de la peau et des yeux qui n'est pas une réaction allergique. Les fibres de verre pénètrent dans la peau qui réagit ainsi comme en cas de toute autre lésion cutanée.

Cet effet peut toutefois être évité grâce à l'utilisation correcte du matériau et à la protection nécessaire.

Health and safety issues with glass fibres

Inhalation

In accordance with the World Health Organisation definition, continuous filament glass fibres, such as those used by Jansen in the isolators, cannot be inhaled due to their size. In other words, they are too large to reach the lower respiratory tract.

Tests carried out by the University of Pittsburgh (School of Public Health) and the International Agency for Research on Cancer (IARC) have shown that there is no increased risk of lung cancer or respiratory diseases for people working in the glass fibre industry. The study is based on tests carried out on over 20,000 people in the productive glass fibre industry.

Irritation

Glass fibres can cause mechanical irritation of the skin and eyes. This is not an allergic reaction. The glass fibres become lodged in the skin and cause a reaction similar to any other skin injury.

This can be avoided by handling the material correctly and using the necessary protective equipment.

Lieferprogramm
Janisol HI Fenster

Code A = Änderungen
Code E = Ergänzungen
Code R = Redaktionelle Korrektur
Code T = Technische Korrektur

Version 01/2020
Artikelnummer 593.038

Programme de livraison
Janisol HI Fenêtres

Code A = Modifications
Code E = Compléments
Code R = Correction rédactionnelle
Code T = Correction technique

Version 01/2020
Numéro d'article 593.038

Sales range
Janisol HI Windows

Code A = Modifications
Code E = Supplements
Code R = Editorial correction
Code T = Technical correction

Version 01/2020
Item number 593.038

Seite Page Page	Code Code Code	Datum Date Date	Erläuterung Explication Explanation
29-33	E/T	12/2020	Hinweis Verwendung von 450.075 Remarque sur l'utilisation de 450.075 Reference to use of 450.075
46	A/T	12/2020	Hinweis auf Z-10.9-299 entfernt Remarque sur Z-10.9-299 supprimée Reference to Z-10.9-299 deleted
103, 138	A/R	12/2020	Artikelnummer korrigiert Numéro d'article corrigé Item number corrected
162-166	E	05/2020	Leistungswerte für Sondergeometrien ergänzt Caractéristiques de performances pour géométrie spéciale ajouté Performances values for special geometry added
25, 26, 29, 30, 32	A/E	03/2020	Überarbeitung Verglasungstabelle (Glasleisten sowie zusätzliche Hinweise) Révision tableau de vitrage (parclozes et remarques complémentaires) Glazing table revised (glazing beads and additional notes)
163, 164, 165	E	03/2020	Zusätzliche U_f Werte Valeur U_f complémentaires Additional U_f values

Jansen AG

Steel Systems
Industriestrasse 34
9463 Oberriet
Schweiz
jansen.com

JANSEN