

# VISS RC4 Einbruchhemmung

Lieferprogramm

# VISS RC4 Anti-effraction

Programme de livraison

# VISS RC4 Burglar protection

Sales range

**Lieferprogramm  
VISS RC4**

**Programme de livraison  
VISS RC4**

**Sales range  
VISS RC4**

Version 04/2022  
Artikelnummer K1214195

Version 04/2022  
Numéro d'article K1214195

Version 04/2022  
Item number K1214195

Eine Liste der aktuellen Änderungen und Ergänzungen finden Sie am Ende des Kataloges!

Une liste des dernières modifications et ajouts est disponible à la fin du catalogue!

A table of actual modifications and additions can be found at the end of the catalogue!

Bei grau hinterlegten Artikeln muss die Verfügbarkeit angefragt werden.

Pour les produits marqués en gris, la disponibilité doit être demandée.

Items which are marked in grey, the stock availability needs to be inquired.

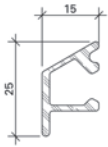

000.000

**Wetterschenkel**  
Aluminium roh

Gewicht 0,266 kg/m  
U = 0,100 m<sup>2</sup>/m  
P = 0,034 m<sup>2</sup>/m

Länge 6 m

000.000

**Renvoi d'eau**  
aluminium brut

poids 0,266 kg/m  
U = 0,100 m<sup>2</sup>/m  
P = 0,034 m<sup>2</sup>/m

Longueur 6 m

000.000

**Weatherbar**  
aluminium mill finish

weight 0,266 kg/m  
U = 0,100 m<sup>2</sup>/m  
P = 0,034 m<sup>2</sup>/m

Length 6 m

Artikel, welche rot durchgestrichen sind, wurden aus dem Sortiment genommen.

Les articles barrés en rouge ont été retirés de la gamme.

Articles that have a red line through them have been removed from the product range.



000.000

**Glasdichtung mit Abreisssteg**  
EPDM, schwarz,  
für Glasleistenseite

Einsatz siehe Seiten 34/35

VE = 100 m

000.000

**Joint de vitrage avec partie déchirable**  
EPDM, noir,  
pour côté parclose

Utilisation voir pages 34/35

UV = 100 m

000.000

**Glazing weatherstrip with detachable strip**  
EPDM, black,  
for glazing bead side

Application see pages 34/35

PU = 100 m

---

<b>Inhaltsverzeichnis</b>		VISS RC4
<b>Sommaire</b>		VISS RC4
<b>Content</b>		VISS RC4

---

---

<b>Systemübersicht</b>	<b>Sommaire du système</b>	<b>Summary of system</b>	<b>2</b>
Systembeschreibung Zulassungen	Description du système Homologations	System description Authorisations	

---

<b>Profilsortiment</b>	<b>Assortiment de profilé</b>	<b>Range of profiles</b>	<b>6</b>
Profilübersicht Zubehör	Sommaire des profilés Accessoires	Summary of profiles Accessories	

---

<b>Beispiele</b>	<b>Exemples</b>	<b>Examples</b>	<b>26</b>
Schnittpunkte Anwendungsbeispiele Konstruktionsdetails Anschlüsse am Bau	Coupes de détails Exemples d'application Détails de construction Raccords au mur	Section details Examples of applications Construction details Attachment to structure	

---

<b>System-Hinweise</b>	<b>Remarques concernant les systèmes</b>	<b>System instructions</b>	<b>46</b>
------------------------	--	----------------------------	-----------

## Merkmale

### Caractéristiques

### Characteristics

VISS RC beinhaltet die Ertüchtigung der VISS Fassade zu einer einbruchhemmenden Lösung bis RC4. Dies wird durch eine geringe Anzahl an zusätzlichen Komponenten erreicht. Optisch identisch zur Standard VISS Fassade, lässt die VISS RC Konstruktion keine sichtbare Einbruchhemmung erkennen. Die VISS RC Lösung kann mit dem bestehenden VISS System und VISS Basic System in den Ansichtsbreiten 50 und 60 mm kombiniert werden.

Somit lassen sich unterschiedliche Anforderungen für ein Objekt, in einheitlicher Ansicht, realisieren. Zudem ist VISS RC kombinierbar mit den einbruchhemmenden Lösungen der Jansen Tür- und Fenster-Reihe.

Folgende Vorteile bietet Ihnen die einbruchhemmende Lösung VISS RC:

- Optisch identisch zur Standard VISS Fassade
- Keine sichtbare Einbruchhemmung erkennbar
- Glas- und Paneelgrößen ab 500 x 500 mm bis unbegrenzt
- Füllelementstärken von 23 bis 70 mm (Gläser müssen mindestens eine Sicherheitsstufe von P6B aufweisen)
- Geprüft Angriffseite – aussen und innen (Ausbruchhemmung)
- Kombinierbar mit der Standard VISS Fassade
- Schlagregendichtheit, Luftdurchlässigkeit und Widerstand bei Windlast analog der Standard VISS Fassade
- $U_f$ -Wert ab 0.81 W/m<sup>2</sup>K
- Monogläser sowie Zwei- und Dreifachisoliertgläser bis 70 mm Glasstärke möglich
- Kombination mit Einselementen aus Janisol, Janisol HI, Janisol Arte und Jansen-Economy 50/60 möglich
- CE-Kennzeichnung

VISS RC comprend le renforcement de la façade VISS pour en faire une solution anti-effraction jusqu'à RC4. Ceci est obtenu à l'aide d'un petit nombre de composants supplémentaires. La construction VISS RC, qui est optiquement identique à la façade VISS standard, ne laisse apparaître aucun élément anti-effraction visible. La solution VISS RC peut être combinée avec le système VISS existant et le système VISS Basic dans les largeurs de face 50 et 60 mm. Il est ainsi possible de réaliser les différentes exigences pour un ouvrage avec une face identique. De plus, VISS RC peut être combiné avec les solutions anti-effraction de la série de portes et fenêtres Jansen.

La solution antieffraction VISS RC offre en outre les avantages suivants:

- Optique identique à celle de la façade VISS standard
- Aucune protection anti-effraction détectable
- Tailles de verre et de panneaux à partir de 500 x 500 mm jusqu'à une taille illimitée
- Éléments de remplissage de 23 à 70 mm d'épaisseur (Les verres doivent assurer une sécurité de niveau P6B au minimum)
- Testé aile – extérieur et intérieur (résistance breakout)
- Compatible avec la façade VISS standard
- Étanchéité à la pluie battante, perméabilité à l'air et résistance à la charge de vent analogues à celles la façade VISS standard
- Valeur  $U_f$  à partir de 0.81 W/m<sup>2</sup>K
- Possibilité de verres simples ainsi que verres isolants doubles et triples jusqu'à 70 mm d'épaisseur de verre
- Possibilité de combinaison avec des éléments de remplissage Janisol, Janisol HI, Janisol Arte et Jansen-Economy 50/60
- Marquage CE

VISS RC4  
VISS RC4  
VISS RC4

VISS RC includes the upgrade of the VISS façade to a burglar-resistant solution up to RC4. This is achieved with a small number of additional components. Identical appearance to the standard VISS façade so the VISS RC structure shows no visible signs of burglar resistance. The VISS RC solution can be combined with the existing VISS system and VISS Basic System with face widths of 50 and 60 mm.

This means that different requirements for a property can be implemented whilst maintaining a uniform appearance. The VISS RC can also be combined with the burglar-resistant solutions in Jansen's door and window series.

The burglar-resistant VISS RC solution offers the following advantages:

- Visually identical to the standard VISS facade
- No visible burglar-resistance devices
- Glass and panel sizes from 500 x 500 mm up to unlimited
- Infill panels from 23 to 70 mm (The panes of glass must have a security level of at least P6B)
- Tested attack side – outside and inside (break out resistance)
- Combines with the standard VISS facade
- Tightness against heavy rain, air permeability and resistance to wind load similar to the standard VISS facade
- $U_f$  value from 0.81 W/m<sup>2</sup>K
- Monoglass and double- and triple-glazed insulation glass up to 70 mm thickness possible
- Can be combined with Janisol, Janisol HI, Janisol Arte and Jansen-Economy 50/60 insert elements
- CE marking



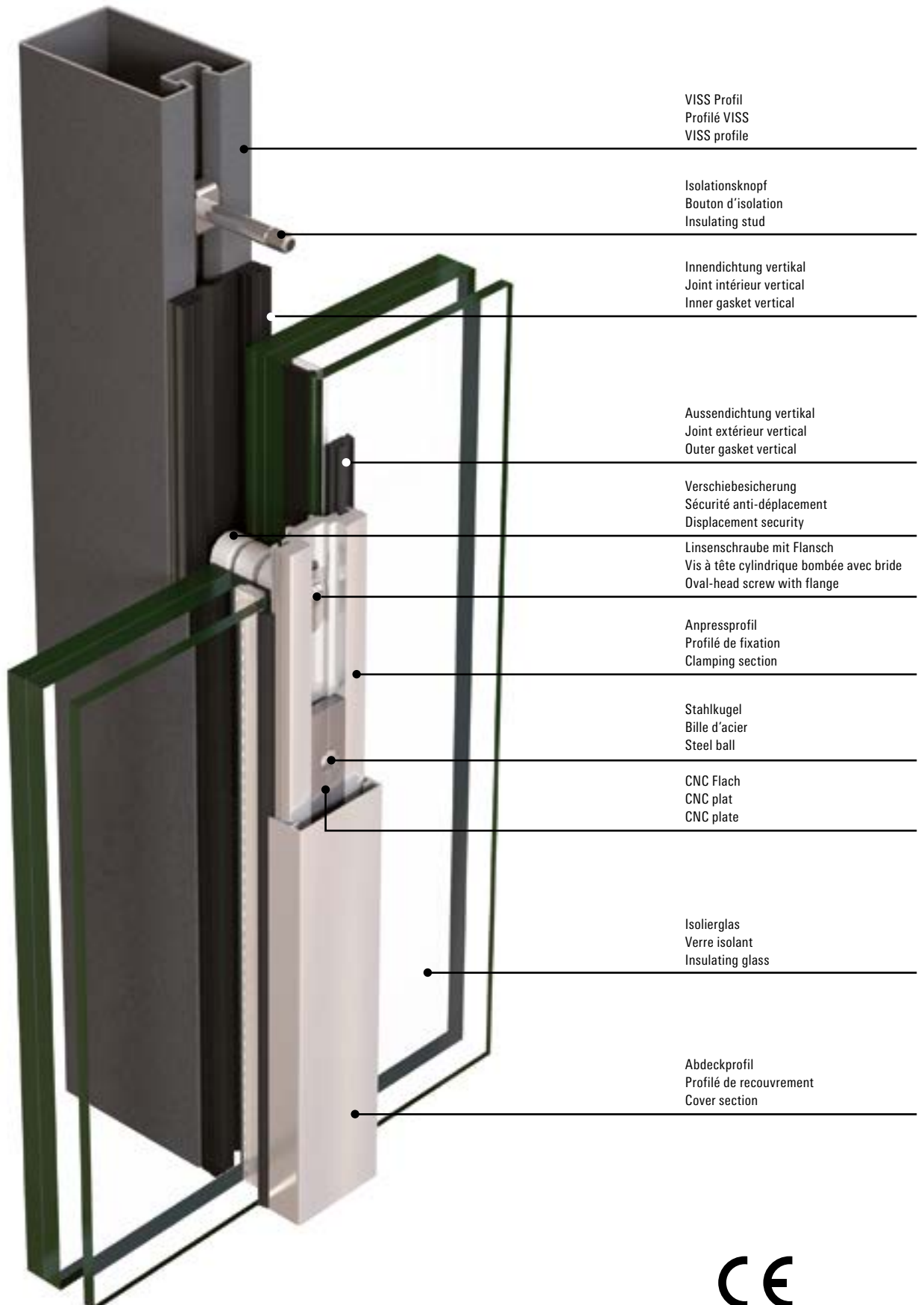

Prüfungen (Prüfnorm) Essais (Norme d'essai) Tests (Test standard)	Klassifizierungs-Norm Norme de classification Classification standard	Werte Valeurs Values
 <p>Schlagregendichtheit (EN 12155) Étanchéité à la pluie battante (EN 12155) Watertightness (EN 12155)</p>	EN 12154	RE 1200
 <p>Widerstand bei Windlast (EN 12179) Résistance à la pression du vent (EN 12179) Resistance to wind load (EN 12179)</p>	EN 13116	Bemessungslast 2 kN/m <sup>2</sup> Charge de calcul 2 kN/m <sup>2</sup> Designed load 2 kN/m <sup>2</sup>
 <p>Luftdurchlässigkeit (EN 12153) Perméabilité à l'air (EN 12153) Air permeability (EN 12153)</p>	EN 12152	Klasse AE Classe AE Class AE
 <p>Wärmedurchgangskoeffizient (EN 13947) Transmission thermique (EN 13947) Thermal production (EN 13947)</p>	EN ISO 10077-2	ab $U_i > 0,84 \text{ W/m}^2\text{K}$ dès $U_i > 0,84 \text{ W/m}^2\text{K}$ from $U_i > 0,84 \text{ W/m}^2\text{K}$
 <p>Einbruchhemmung Anti-effraction Burglar resistance</p>	EN 1627	Klasse RC4 (Glas min. P6B) Classe RC4 (Verre min. P6B) Class RC4 (Glass min. P6B)
 <p>Stoßfestigkeit Résistance au chocs Impact strength</p>	EN 14019	Klasse E5 / I5 Classe E5 / I5 Class E5 / I5

## Jansen Docu Center

Die Plattform zum effizienten Arbeiten mit Jansen Dokumentationen. Im Jansen Docu Center stehen alle Produktinformationen jederzeit digital in der aktuellsten Version zur Verfügung: von Architekten-Informationen über Bestell- und Fertigungskatalogen bis hin zu Anleitungen und Prospekten sowie Videos.

Die Inhalte können einfach und schnell aufgerufen werden. Ein für den Anwender komfortables papierloses Arbeiten, das zahlreiche Vorteile bietet.

## Jansen Docu Center

La plate-forme pour travailler efficacement avec les documentations Jansen. Le Jansen Docu Center met à votre disposition les informations sur les produits, en format numérique et dans une version actualisée: des catalogues de commande et de fabrication aux instructions et prospectus, en passant par les informations destinées aux architectes et vidéos.

Les contenus sont facilement et rapidement accessibles. Une manière de travailler confortable et offrant de nombreux avantages.

## Jansen Docu Center

The platform for working efficiently with Jansen documentation. The latest version of all the product information is available digitally at any time in the Jansen Docu Center – from order and fabrication manuals to architect information, instructions and brochures and videos.

The content can be retrieved quickly and easily. The user can work conveniently without paper, which has numerous benefits.

## Download CAD Daten

**DXF**

**DWG**

Sie können die Zeichnungen in den Formaten DXF und/oder DWG herunterladen. Klicken Sie auf das entsprechende Icon und der Download erfolgt.

Die Hinweise «Artikelbibliothek/Türbeschläge/Fensterbeschläge» bedeuten, dass Sie mit einem Klick die gesamte Artikelbibliothek des entsprechenden Systems herunterladen (Profile, Beschläge, Glasleisten, Zubehör etc.).

## Télécharger fichiers DAO

**DXF**

**DWG**

Vous pouvez télécharger les dessins aux formats DXF et/ou DWG. Cliquez sur l'icône correspondante et le téléchargement s'effectuera.

Les indications «Bibliothèque des articles/Ferures de porte/Ferrures de fenêtres» signifie que vous téléchargez la totalité de la bibliothèque des articles du système donné (profilés, ferrures, parcloles, accessoires etc.).

## Download CAD files

**DXF**

**DWG**

You can download the drawings in DXF and/or DWG format. Click on the relevant icon to begin the download.

The items «Article library/Door fittings/Window fittings» means that you download the entire article library for the corresponding system with one click (profiles, fittings, glazing beads, accessories etc.).

Profile 50 mm (Massstab 1:3)

Profils 50 mm (échelle 1:3)

Profiles 50 mm (scale 1:3)

VISS RC4

VISS RC4

VISS RC4

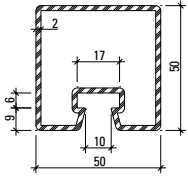

**76.694**  
**76.694 Z**

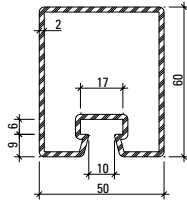

**76.671**  
**76.671 Z**

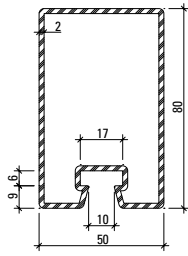

**76.696**  
**76.696 Z**

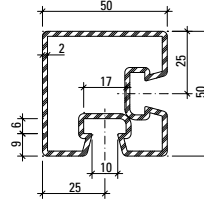

**76.094**

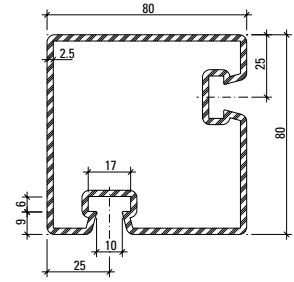

**76.096**

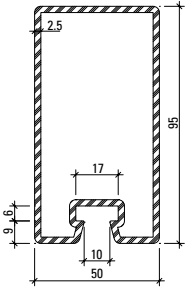

**76.697**  
**76.697 Z**

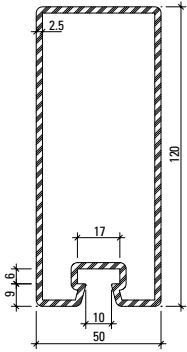

**76.679**  
**76.679 Z**

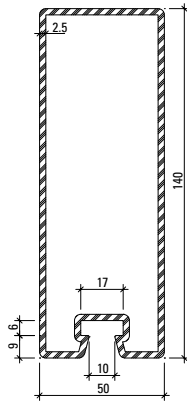

**76.666**  
**76.666 Z**

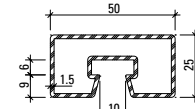

**76.682**

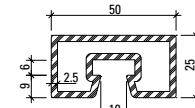

**76.680**

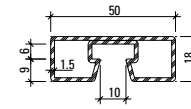

**76.692**

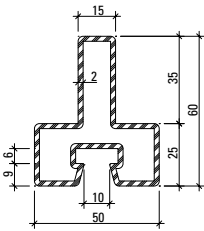

**76.114**

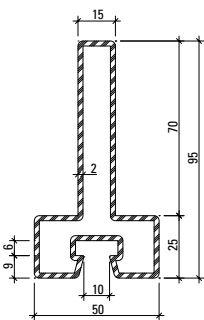

**76.115**

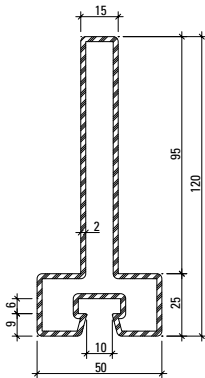

**76.116**

Profil-Nr.	G kg/m	F cm <sup>2</sup>	I <sub>x</sub> cm <sup>4</sup>	W <sub>x</sub> cm <sup>3</sup>	I <sub>y</sub> cm <sup>4</sup>	W <sub>y</sub> cm <sup>3</sup>	U m <sup>2</sup> /m	L mm
<b>76.094</b>	4,090	5,2	15,2	5,8	15,2	5,8	0,280	6000
<b>76.096</b>	7,437	9,5	83,8	20,5	83,8	20,5	0,391	6000
<b>76.666</b>	7,910	10,1	241,3	32,3	43,7	17,5	0,412	6500
<b>76.671</b>	3,860	4,9	23,3	7,2	17,3	6,9	0,260	6500
<b>76.679</b>	7,120	9,1	162,2	25,2	37,9	15,2	0,373	6500
<b>76.680</b>	3,390	4,3	3,2	2,4	11,1	4,4	0,182	6100
<b>76.682</b>	2,120	2,7	2,2	1,7	7,2	2,9	0,190	6000
<b>76.692</b>	1,900	2,5	0,9	1,0	5,9	2,4	0,176	6000
<b>76.694</b>	3,500	4,5	14,7	5,6	15,0	6,0	0,240	6500
<b>76.696</b>	4,450	5,7	47,6	11,1	21,9	8,8	0,300	6500
<b>76.697</b>	6,100	7,9	90,2	17,6	31,0	12,4	0,330	6500
<b>76.114</b>	3,820	4,9	15,4	4,1	9,8	3,9	0,251	6000
<b>76.115</b>	4,920	6,3	54,8	9,3	10,4	4,2	0,321	6000
<b>76.116</b>	5,710	7,3	105,0	14,3	10,8	4,3	0,371	6000

Profile 60 mm (Masstab 1:3)

Profils 60 mm (échelle 1:3)

Profiles 60 mm (scale 1:3)

VISS RC4

VISS RC4

VISS RC4

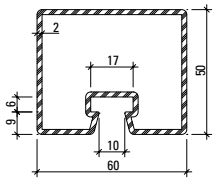

**76.695**  
**76.695 Z**

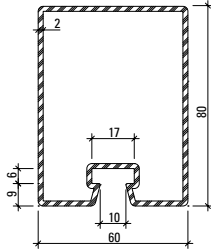

**76.678**  
**76.678 Z**

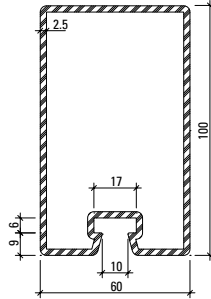

**76.684**  
**76.684 Z**

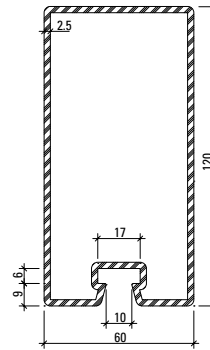

**76.698**  
**76.698 Z**

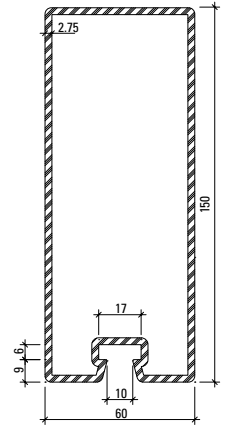

**76.667**  
**76.667 Z**

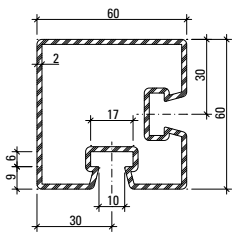

**76.095**

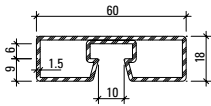

**76.693**

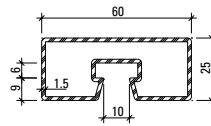

**76.683**

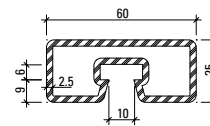

**76.681**

Artikelbibliothek  
Bibliothèque des articles  
Article library

**DXF** **DWG**

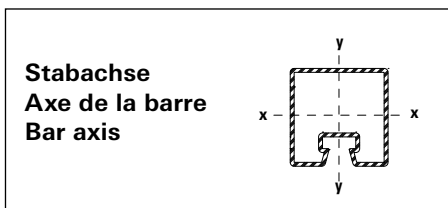

Profil-Nr.	G kg/m	F cm <sup>2</sup>	I <sub>x</sub> cm <sup>4</sup>	W <sub>x</sub> cm <sup>3</sup>	I <sub>y</sub> cm <sup>4</sup>	W <sub>y</sub> cm <sup>3</sup>	U m <sup>2</sup> /m	L mm
<b>76.095</b>	4,750	6,1	27,2	8,6	27,2	8,6	0,311	6000
<b>76.667</b>	9,530	12,1	342,8	43,0	75,1	25,0	0,452	6500
<b>76.678</b>	4,800	6,1	53,9	12,6	32,8	11,0	0,320	6500
<b>76.681</b>	3,790	4,8	3,8	2,9	17,3	5,8	0,202	6100
<b>76.683</b>	2,360	3,0	2,6	2,0	11,1	3,7	0,210	6000
<b>76.684</b>	6,730	8,6	114,1	21,3	48,3	16,1	0,352	6500
<b>76.693</b>	2,140	2,8	1,3	1,3	9,3	3,1	0,196	6000
<b>76.695</b>	3,800	4,9	17,2	6,5	22,9	7,6	0,260	6500
<b>76.698</b>	7,500	9,7	179,6	28,0	56,6	18,9	0,400	6500

Profile 60 mm (Massstab 1:3)  
 Profilés 60 mm (échelle 1:3)  
 Profiles 60 mm (scale 1:3)

VISS RC4  
 VISS RC4  
 VISS RC4

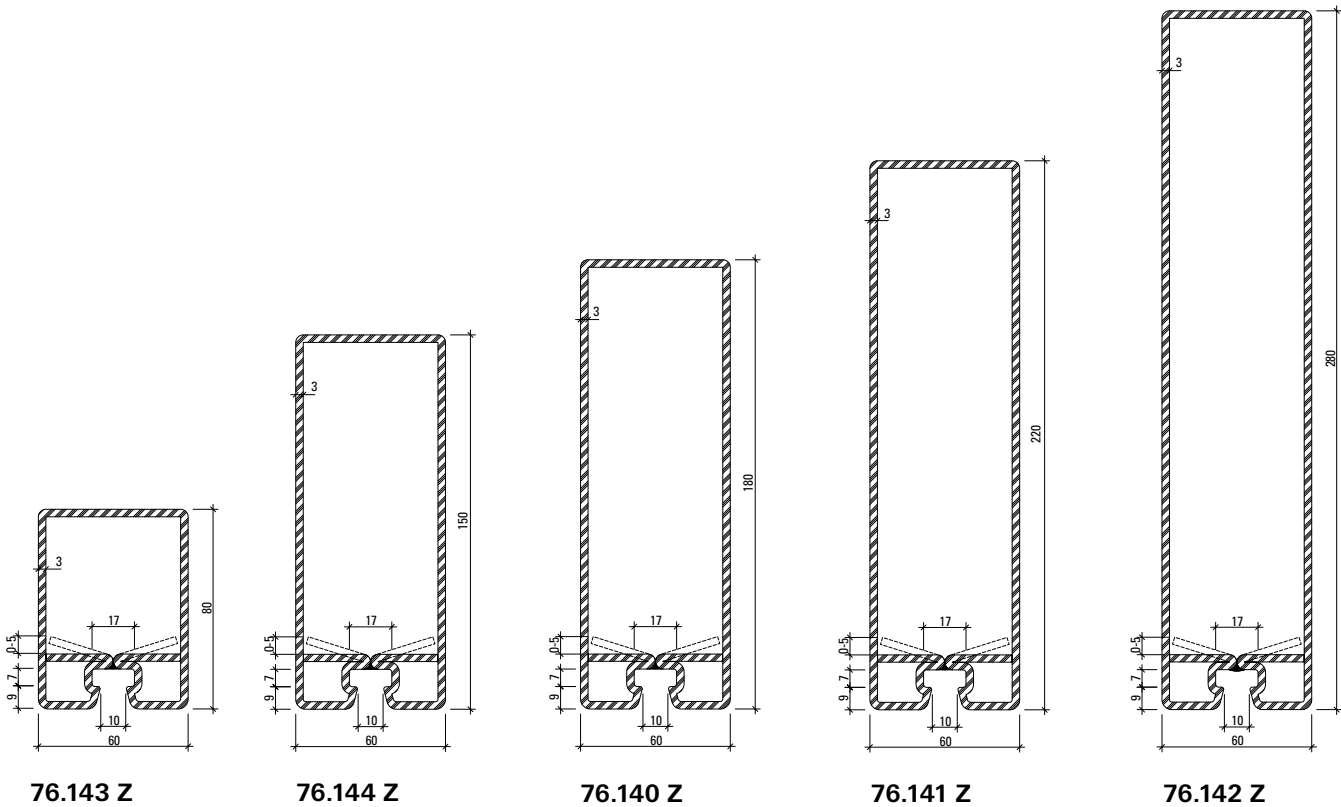

Aufgrund von Fertigungstoleranzen kann die Lage des Rückbogens von 0 bis 5 mm variieren.

En raison des tolérances de fabrication, la position du segment coude peut varier de 0 à 5 mm.

Due to fabrication tolerances, the position of the rear arch may vary between 0 and 5 mm.

**Oberfläche/Werkstoff**

Artikel-Nr.

**ohne Zusatz** =blank

**mit Z** = bandverzinkter Stahl

**Surface/Matériau**

No. d'article

**sans supplément** = brut

**avec Z** = bandes d'acier zinguées

**Surface/Material**

Part no.

**without addition** = bright

**with Z** = galvanised strip

Artikelbibliothek  
 Bibliothèque des articles  
 Article library

Profil-Nr.	G kg/m	F cm <sup>2</sup>	I <sub>x</sub> cm <sup>4</sup>	W <sub>x</sub> cm <sup>3</sup>	I <sub>y</sub> cm <sup>4</sup>	W <sub>y</sub> cm <sup>3</sup>	U m <sup>2</sup> /m	L mm
<b>76.140 Z</b>	12,946	16,47	649,2	64,3	100,0	33,2	0,516	8000
<b>76.141 Z</b>	14.833	18.87	1090,2	89,1	119,1	39,7	0,596	8000
<b>76.142 Z</b>	17,662	22,5	2041,7	132,7	148,4	49,5	0,716	10000
<b>76.143 Z</b>	8.340	10.62	80,4	17,9	50,8	16,9	0,316	6500
<b>76.144 Z</b>	11.630	14.82	406,0	47,9	85,0	28,3	0,456	6500

**DXF** **DWG**

**Deckprofil 50 mm (Masstab 1:3)**  
**Profils de recouvrement 50 mm (échelle 1:3)**  
**Cover sections 50 mm (scale 1:3)**

VISS RC4  
 VISS RC4  
 VISS RC4

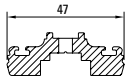

## 407.824

**Aluminium-Anpressprofil, gestanzt**  
 Langloch 6 x 30 mm, Abstand 150 mm

**Profilé de fixation en aluminium, poinçonné**  
 Trous oblongs 6 x 30 mm, tous les 150 mm

**Aluminium clamping section, punched**  
 Oblong hole 6 x 30 mm, distance apart 150 mm

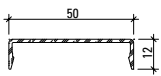

407.860

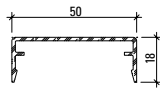

407.861

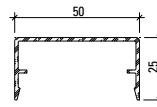

407.862

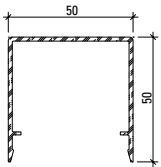

407.863

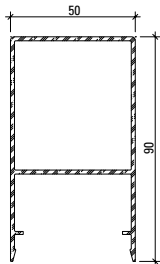

407.864

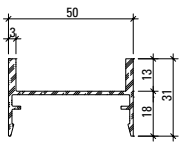

407.900

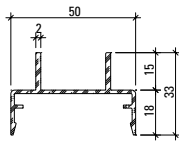

407.911

### Werkstoff

Aluminium EN AW 6060 T66 roh, leicht eingeölt

### Matériau

Aluminium EN AW 6060 T66 brut, légèrement huilé

### Material

Aluminium EN AW 6060 T66 mill finish, slightly oiled

Profil-Nr.	G kg/m	U m <sup>2</sup> /m	P m <sup>2</sup> /m	L mm
407.824	1,079	0,164		6000
407.860	0,266	0,147	0,072	6000

Profil-Nr.	G kg/m	U m <sup>2</sup> /m	P m <sup>2</sup> /m	L mm
407.861	0,341	0,185	0,084	6000
407.862	0,394	0,213	0,098	6000
407.863	0,660	0,313	0,148	6000
407.864	1,344	0,360	0,228	6000
407.900	0,556	0,240	0,138	6000
407.911	0,510	0,245	0,146	6000

**Deckprofile 50 mm (Massstab 1:3)**  
**Profils de recouvrement 50 mm (échelle 1:3)**  
**Cover sections 50 mm (scale 1:3)**

VISS RC4  
 VISS RC4  
 VISS RC4

**Edelstahl-Abdeckprofile**  
**Werkstoff 1.4301 (AISI 304)**  
 geschliffen, Korn 220/240,  
 mit Schutzfolie

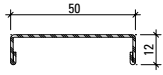

**400.860**

**Profilé de recouvrement acier Inox**  
**Qualité 1.4301 (AISI 304)**  
 meulé, degré 220/240,  
 avec feuille de protection

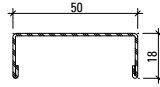

**400.861**

**Stainless steel cover sections**  
**Material 1.4301 (AISI 304)**  
 polished, grain 220/240,  
 with protective film



**Edelstahl-Abdeckprofile**  
**Werkstoff 1.4401 (AISI 316)**  
 geschliffen, Korn 220/240,  
 mit Schutzfolie

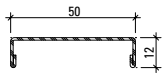

**400.862**

**Profilé de recouvrement acier Inox**  
**Qualité 1.4401 (AISI 316)**  
 meulé, degré 220/240,  
 avec feuille de protection

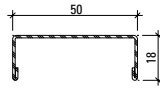

**400.863**

**Stainless steel cover sections**  
**Material 1.4401 (AISI 316)**  
 polished, grain 220/240,  
 with protective film



Profil-Nr.	G kg/m	L mm
<b>400.860</b>	0,644	6000
<b>400.861</b>	0,734	6000

Profil-Nr.	G kg/m	L mm
<b>400.862</b>	0,652	6000
<b>400.863</b>	0,744	6000



**Deckprofil 60 mm (Masstab 1:3)**  
**Profils de recouvrement 60 mm (échelle 1:3)**  
**Cover sections 60 mm (scale 1:3)**

VISS RC4  
 VISS RC4  
 VISS RC4

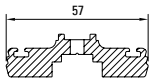

## 407.826

**Aluminium-Anpressprofil, gestanzt**  
 Langloch 6 x 30 mm, Abstand 150 mm

**Profilé de fixation en aluminium, poinçonné**  
 Trous oblongs 6 x 30 mm, tous les 150 mm

**Aluminium clamping section, punched**  
 Oblong hole 6 x 30 mm, distance apart 150 mm

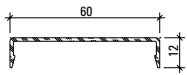

407.865

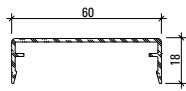

407.866

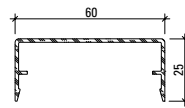

407.867

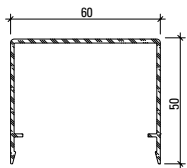

407.868

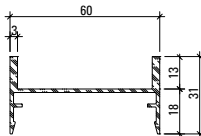

407.901

### Werkstoff

Aluminium EN AW 6060 T66 roh, leicht eingeölt

### Matériau

Aluminium EN AW 6060 T66 brut, légèrement huilé

### Material

Aluminium EN AW 6060 T66 mill finish, slightly oiled

Profil-Nr.	G kg/m	U m <sup>2</sup> /m	P m <sup>2</sup> /m	L mm
407.826	1,390	0,186		6000
407.865	0,304	0,167	0,082	6000
407.866	0,379	0,205	0,094	6000
407.867	0,432	0,223	0,108	6000

Profil-Nr.	G kg/m	U m <sup>2</sup> /m	P m <sup>2</sup> /m	L mm
407.868	0,750	0,330	0,160	6000
407.901	0,590	0,255	0,148	6000

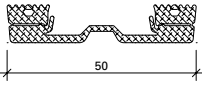

**455.537**

**Innendichtung vertikal**  
50 mm breit, EPDM schwarz

VE = 50 m

**455.537**

**Joint intérieur vertical**  
largeur 50 mm, EPDM noir

UV = 50 m

**455.537**

**Inner gasket, vertical**  
50 mm wide, EPDM black

PU = 50 m

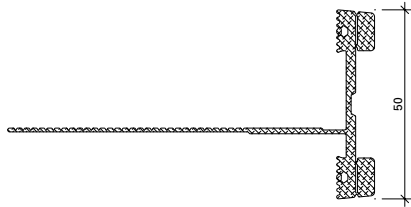

**455.558**

**Innendichtung horizontal**  
50 mm breit, EPDM schwarz

VE = 50 m

**455.558**

**Joint intérieur horizontal**  
largeur 50 mm, EPDM noir

UV = 50 m

**455.558**

**Inner gasket, horizontal**  
50 mm wide, EPDM black

PU = 50 m

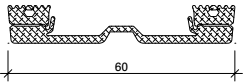

**455.538**

**Innendichtung vertikal**  
60 mm breit, EPDM schwarz

VE = 50 m

**455.538**

**Joint intérieur vertical**  
largeur 60 mm, EPDM noir

UV = 50 m

**455.538**

**Inner gasket, vertical**  
60 mm wide, EPDM black

PU = 50 m

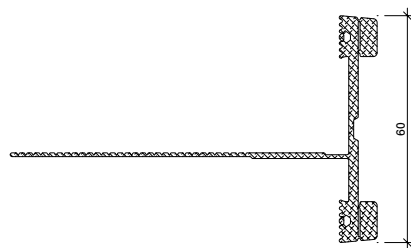

**455.559**

**Innendichtung horizontal**  
60 mm breit, EPDM schwarz

VE = 50 m

**455.559**

**Joint intérieur horizontal**  
largeur 60 mm, EPDM noir

UV = 50 m

**455.559**

**Inner gasket, horizontal**  
60 mm wide, EPDM black

PU = 50 m



### 455.552

**Aussendichtung**  
für Anpressprofile,  
EPDM schwarz

VE = 50 m

Einsatz:  
Riegel unten

### 455.552

**Joint extérieur**  
pour profilé de fixation,  
EPDM noir

UV = 50 m

Utilisation:  
Traverse inférieur

### 455.552

**Outer gasket**  
for clamping sections,  
EPDM black

PU = 50 m

Application:  
Transom bottom



### 455.553

**Aussendichtung**  
für Anpressprofile,  
EPDM schwarz

VE = 100 m

Einsatz:  
Pfosten, Riegel oben

### 455.553

**Joint extérieur**  
pour profilé de fixation,  
EPDM noir

UV = 100 m

Utilisation:  
Montant, traverse supérieur

### 455.553

**Outer gasket**  
for clamping sections,  
EPDM black

PU = 100 m

Application:  
Mullion, transom top



**455.565**

**Ausgleichsdichtung 2 mm**  
EPDM schwarz,  
für Innendichtungen 455.537/  
455.538/455.558/455.559

VE = 50 m

**455.565**

**Joint de compensation 2 mm**  
EPDM noir, pour joint  
intérieur 455.537/  
455.538/455.558/455.559

UV = 50 m

**455.565**

**Compensating gasket 2 mm**  
EPDM black,  
for inner gasket 455.537/  
455.538/455.558/455.559

PU = 50 m



**455.566**

**Ausgleichsdichtung 4 mm**  
EPDM schwarz,  
für Innendichtungen 455.537/  
455.538/455.558/455.559

VE = 50 m

**455.566**

**Joint de compensation 4 mm**  
EPDM noir, pour joint  
intérieur 455.537/  
455.538/455.558/455.559

UV = 50 m

**455.566**

**Compensating gasket 4 mm**  
EPDM black,  
for inner gasket 455.537/  
455.538/455.558/455.559

PU = 50 m



**455.567**

**Ausgleichsdichtung 6 mm**  
EPDM schwarz,  
für Innendichtungen 455.537/  
455.538/455.558/455.559

VE = 50 m

**455.567**

**Joint de compensation 6 mm**  
EPDM noir, pour joint  
intérieur 455.537/  
455.538/455.558/455.559

UV = 50 m

**455.567**

**Compensating gasket 6 mm**  
EPDM black,  
for inner gasket 455.537/  
455.538/455.558/455.559

PU = 50 m

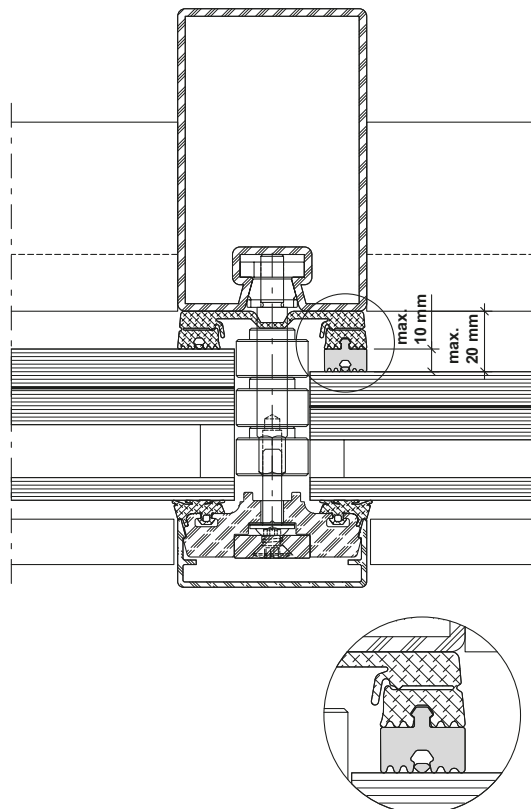

Es können maximal 2 Ausgleichsdichtungen aufgesteckt werden, wobei eine Erhöhung von 10 mm nicht überschritten werden darf.

**Achtung:**

**Bei der Verwendung der Ausgleichsdichtung ist nur die Einbruchhemmung bei Angriffseite von aussen gegeben.**

Il est possible d'ajouter au maximum 2 joints de compensation, sans dépasser un rehaussement de 10 mm.

**Attention:**

**Quand un joint de compensation est utilisé, seul le côté exposé vers l'extérieur jouit de la protection anti-effraction.**

A maximum of 2 compensating gaskets can be inserted, provided that the overall depth of the gasket does not exceed 10 mm.

**Attention:**

**If a compensating gasket is used then burglar resistance is only provided to an attack side from the outside.**

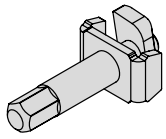

**452.588** F = 23 - 33 mm  
**452.589** F = 34 - 52 mm  
**452.590** F = 53 - 67 mm  
**452.591** F = 68 - 70 mm

**Befestigungsanker**  
Edelstahl

VE = 50 Stück

Einsatz siehe Seite 23

**452.588** F = 23 - 33 mm  
**452.589** F = 34 - 52 mm  
**452.590** F = 53 - 67 mm  
**452.591** F = 68 - 70 mm

**Boulon-support**  
acier Inox

UV = 50 pièces

Utilisation voir page 23

**452.588** F = 23 - 33 mm  
**452.589** F = 34 - 52 mm  
**452.590** F = 53 - 67 mm  
**452.591** F = 68 - 70 mm

**Supporting bolt**  
stainless steel

PU = 50 pieces

Application see page 23



**452.470** F = 23 - 29 mm  
**452.471** F = 30 - 42 mm

**Traganker**  
Edelstahl 1.4305, mit vormontiertem Keil und Nutenstein, zum Abtragen der Füllelement-Gewichte.

VE = 20 Stück

Einsatz:  
siehe Seite 23

**452.470** F = 23 - 29 mm  
**452.471** F = 30 - 42 mm

**Boulon-support**  
acier Inox, avec cale prémontée et clameau, pour supporter le poids du remplissage.

UV = 20 pièces

Utilisation:  
voir page 23

**452.470** F = 23 - 29 mm  
**452.471** F = 30 - 42 mm

**Supporting bolt**  
stainless steel, with pre-assembled key and tenon block, to support weight of infill panel.

PU = 20 pieces

Application:  
see page 23



**452.513** 18-20 mm  
**452.514** 21-25 mm  
**452.515** 26-35 mm  
**452.516** 36-39 mm  
**452.420** 40-44 mm  
**452.517** 45-60 mm  
**452.421** 61-70 mm

**Schraubbolzen**

Edelstahl 1.4305,  
Aussengewinde M6,  
selbstsichernd/selbstabdichtend,  
6-Kant SW 11 mm,  
mit Innengewinde M5

VE = 100 Stück

Einsatz:  
siehe Seite 24

**452.513** 18-20 mm  
**452.514** 21-25 mm  
**452.515** 26-35 mm  
**452.516** 36-39 mm  
**452.420** 40-44 mm  
**452.517** 45-60 mm  
**452.421** 61-70 mm

**Goujon à visser**

acier Inox 1.4305, filetage  
extérieur M6, auto-sécurisant/  
auto-étanchant, 6-pans  
SW 11 mm, pour la fixation  
du vitrage, avec filetage  
intérieur M5

UV = 100 pièces

Utilisation:  
voir page 24

**452.513** 18-20 mm  
**452.514** 21-25 mm  
**452.515** 26-35 mm  
**452.516** 36-39 mm  
**452.420** 40-44 mm  
**452.517** 45-60 mm  
**452.421** 61-70 mm

**Screw bolt**

stainless steel 1.4305,  
external thread M6, self-locking  
and sealing, Hexagonal size  
11 mm, for glazing fixturing, with  
internal thread M5

PU = 100 pieces

Application:  
see page 24



**452.520** Länge 23 mm  
**452.521** Länge 30 mm

**Schraub-Traganker**

Edelstahl 1.4305,  
Aussengewinde M6,  
selbstsichernd/selbstabdichtend,  
6-Kant SW 11 mm

VE = 20 Stück

Einsatz:  
siehe Seite 24

**452.520** Longueur 23 mm  
**452.521** Longueur 30 mm

**Boulon-support à visser**

acier Inox 1.4305,  
filetage extérieur M6,  
auto-sécurisant/auto-étanchant,  
6-pans SW 11 mm

UV = 20 pièces

Utilisation:  
voir page 24

**452.521** Length 23 mm  
**452.521** Length 30 mm

**Screw supporting bolt**

stainless steel 1.4305,  
external thread M6, self-locking  
and sealing, Hexagonal size  
11 mm

PU = 20 pieces

Application:  
see page 24



**555.298** Edelstahl 1.4567  
**555.299** Stahl verzinkt

**Blindnietmutter M6**

mit kleinem Senkkopf,  
für Wandstärken 1,5 – 3,0 mm,  
Bohrdurchmesser 9,1 mm

VE = 100 Stück

Einsatz:  
für Wandstärken Tragkonstruk-  
tion < 3,0 mm, kein Ansenken  
der Bohrung erforderlich

**555.298** Acier Inox 1.4567  
**555.299** Acier zingué

**Ecrous aveugle M6**

avec petite tête fraisée,  
pour épaisseurs 1,5 – 3,0 mm,  
diamètre de perçage 9,1 mm

UV = 100 pièces

Utilisation:  
pour épaisseur de paroi  
< 3,0 mm, sans chanfreinage  
du perçage

**555.298** Stainless steel 1.4567  
**555.299** Steel galvanised

**Blind rivet M6**

with small countersunk head,  
by wall thickness of 1,5 – 3,0 mm,  
bore diameter 9,1 mm

PU = 100 pieces

Application:  
for supporting structures with  
wall thickness < 3,0 mm,  
no countersunk necessary



**452.501** 18-20 mm  
**452.502** 21-25 mm  
**452.503** 26-35 mm  
**452.504** 36-39 mm  
**452.417** 40-44 mm  
**452.505** 45-60 mm  
**452.418** 61-70 mm

**Schweissbolzen**  
für Bolzenschweißgerät  
(Hubzündung), Edelstahl 1.4307,  
mit Innengewinde M5

VE = 100 Stück

Einsatz:  
siehe Seite 25

**452.501** 18-20 mm  
**452.502** 21-25 mm  
**452.503** 26-35 mm  
**452.504** 36-39 mm  
**452.417** 40-44 mm  
**452.505** 45-60 mm  
**452.418** 61-70 mm

**Goujon à souder**  
pour appareil à souder des  
goujons (arc tiré), acier Inox  
1.4307, pour la fixation  
du vitrage, avec filetage  
intérieur M5

UV = 100 pièces

Utilisation:  
voir page 25

**452.501** 18-20 mm  
**452.502** 21-25 mm  
**452.503** 26-35 mm  
**452.504** 36-39 mm  
**452.417** 40-44 mm  
**452.505** 45-60 mm  
**452.418** 61-70 mm

**Welding stud**  
for drawn arc stud welders,  
stainless steel 1.4307,  
for glazing fixturing,  
with internal thread M5

PU = 100 pieces

Application:  
see page 25



**452.508** Länge 23 mm  
**452.509** Länge 30 mm

**Schweiss-Traganker**  
für Bolzenschweißgerät (Hub-  
zündung), Edelstahl 1.4307

VE = 20 Stück

Einsatz:  
siehe Seite 25

**452.508** Longueur 23 mm  
**452.509** Longueur 30 mm

**Boulon-support à souder**  
pour appareil à souder des  
goujons (arc tiré), acier Inox  
1.4307

UV = 20 pièces

Utilisation:  
voir page 25

**452.508** Length 23 mm  
**452.509** Length 30 mm

**Welding supporting bolt**  
for drawn arc stud welders,  
stainless steel 1.4307

PU = 20 pieces

Application:  
see page 25



**452.540**  
**Schutzkappe**  
aus flexiblem Kunststoff,  
hitzebeständig bis ca. 250°C,  
mehrfach verwendbar

VE = 100 Stück

Einsatz:  
zum Schutz der Schweissbolzen  
bzw. Schweiss-Traganker  
während der Oberflächen-  
behandlung

**452.540**  
**Capuchon de protection**  
en matière plastique flexible,  
résistant à la chaleur jusqu'à env.  
250°C, utilisable plusieurs fois

UV = 100 pièces

Utilisation:  
pour la protection des goujons à  
souder resp. boulons support à  
souder pendant le traitement de  
surface

**452.540**  
**Protective cap**  
out of flexible synthetic material,  
heat resistant up to 250°C,  
multiple usable

PU = 100 pieces

Application:  
to protect welding studs resp.  
welding support bolts during  
surface treatment

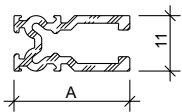

**Falzprofil**  
Aluminium,  
für Glasauflage

VE = 6 m

Artikel-Nr.	A mm	kg m	F mm
<b>407.810</b>	20	0,230	16-23
<b>407.811</b>	23	0,275	24-26
<b>407.812</b>	27	0,305	27-30
<b>407.813</b>	31	0,338	31-35
<b>407.814</b>	36	0,374	36-40

Einsatz:  
siehe Seiten 23-25

**Profilé de feuillure**  
aluminium,  
pour support de verre

UV = 6 m

No d'article	A mm	kg m	F mm
<b>407.810</b>	20	0,230	16-23
<b>407.811</b>	23	0,275	24-26
<b>407.812</b>	27	0,305	27-30
<b>407.813</b>	31	0,338	31-35
<b>407.814</b>	36	0,374	36-40

Utilisation:  
voir pages 23-25

**Rebate section**  
aluminium,  
for glazing supports

PU = 6 m

Code no.	A mm	kg m	F mm
<b>407.810</b>	20	0,230	16-23
<b>407.811</b>	23	0,275	24-26
<b>407.812</b>	27	0,305	27-30
<b>407.813</b>	31	0,338	31-35
<b>407.814</b>	36	0,374	36-40

Application:  
see pages 23-25



**455.423** 65 mm  
**455.424** 75 mm

**Butyl-Dichtstück**  
zum Abdichten der Kreuz- und  
Endpunkte der Innendichtungen.

VE = 50 Stück

**455.423** 65 mm  
**455.424** 75 mm

**Pièce de butyl**  
pour étancher les points de  
croisée et les points T des joints  
intérieurs.

UV = 50 pièces

**455.423** 65 mm  
**455.424** 75 mm

**Butyl sealing strip**  
for sealing the intersecting and  
end points of the inner gaskets.

PU = 50 pieces



**453.002** F = 20 - 26 mm  
**453.003** F = 27 - 30 mm  
**453.004** F = 31 - 35 mm  
**453.010** F = 36 - 40 mm

**Tragklotz**  
GFK-PA schwarz

VE = 50 Stück

Einsatz:  
siehe Seiten 23-25

**453.002** F = 20 - 26 mm  
**453.003** F = 27 - 30 mm  
**453.004** F = 31 - 35 mm  
**453.010** F = 36 - 40 mm

**Cale pour remplissage**  
GFK-PA noir

UV = 50 pièces

Utilisation:  
voir pages 23-25

**453.002** F = 20 - 26 mm  
**453.003** F = 27 - 30 mm  
**453.004** F = 31 - 35 mm  
**453.010** F = 36 - 40 mm

**Glazing support**  
GFK-PA black

PU = 50 pieces

Application:  
see pages 23-25

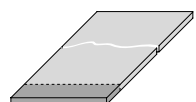

**453.078**  
**Tragklotz**  
PE schwarz, 80 x 6 mm,  
zum selber Zuschneiden

VE = 1 Stück à 1000 mm

Einsatz:  
siehe Seiten 23-25

**453.078**  
**Cale pour remplissage**  
PE noir, 80 x 6 mm,  
à découper soi-même

UV = 1 pièce à 1000 mm

Utilisation:  
voir pages 23-25

**453.078**  
**Glazing support**  
PE black, 80 x 6 mm  
to be cut by suxtomer

PU = 1 piece, 1000 mm each

Application:  
see pages 23-25



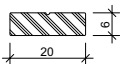

### 407.852

#### CNC-Flach

20x6 mm, mit Positionierungskerbe, passend zu Aluminium-Anpressprofil 407.824 und 407.826

Gewicht 0,320 kg/m

VE = 6 m

### 407.852

#### CNC plat

20x6 mm, avec entaille de positionnement, convient pour les profilés de fixation en aluminium 407.824 et 407.826

poids 0,320 kg/m

UV = 6 m

### 407.852

#### CNC plate

20x6 mm, with positioning notch, suitable for aluminium clamping sections 407.824 and 407.826

weight 0.320 kg/m

PU = 6 m



### 452.405

#### Verschiebesicherung

Qualität PA6, zur Sicherung der Glasscheiben, passend für Befestigungsanker, Schraub- und Schweissbolzen

VE = 20 Stück

### 452.405

#### Sécurité anti-déplacement

qualité PA6, pour sécuriser les vitres, convient pour ancrés de fixation, goujons à visser et à souder

UV = 20 pièces

### 452.405

#### Displacement security

quality PA6, for safe-guarding glass plates, suitable for fastening anchors, screw bolts and welding studs

PU = 20 pieces



### 452.406

#### Stahlkugel

Ø 3,5 mm, zur Sicherung der Schraubenköpfe der Senkschraube M5x16 452.493

VE = 100 Stück

### 452.406

#### Bille d'acier

Ø 3,5 mm, pour sécuriser la tête des vis à tête fraisée M5x16 452.493

UV = 100 pièces

### 452.406

#### Steel ball

Ø 3.5 mm, for securing the screw heads on countersunk screw M5x16 452.493

PU = 100 pieces

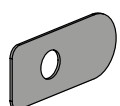

### 452.407

#### Sicherungsfeder

zur Sicherung des Aluminium-Anpressprofiles 407.824 und 407.826

VE = 100 Stück

### 452.407

#### Languette de sécurité

pour sécuriser les profilés de fixation en aluminium 407.824 et 407.826

UV = 100 pièces

### 452.407

#### Security tongue

for securing the aluminium fastening profiles 407.824 and 407.826

PU = 100 pieces



### 550.014

#### Linsenschraube mit Flansch M5x16

Qualität A2, Torx-Angriff,  
zur Befestigung des Aluminium-  
Anpressprofils 407.824 und  
407.826

VE = 100 Stück

Einsatz:  
siehe Seiten 23-25

### 550.014

#### Vis à tête cylindrique bombée avec bride M5x16

Qualité A2, empreinte Torx,  
pour la fixation des profilés de  
fixation en aluminium 407.824 et  
407.826

UV = 100 pièces

Utilisation:  
voir pages 23-25

### 550.014

#### Oval-head screw with flange M5x16

Quality A2, Torx head,  
for fastening the aluminium  
clamping sections 407.824 and  
407.826

PU = 100 pieces

Application:  
see pages 23-25



### 550.015

#### Linsenschraube mit Flansch M5x25

Qualität A2, Torx-Angriff,  
zur Befestigung des Aluminium-  
Anpressprofils 407.824 und  
407.826

VE = 100 Stück

Einsatz:  
siehe Seiten 23-25

### 550.015

#### Vis à tête cylindrique bombée avec bride M5x25

Qualité A2, empreinte Torx,  
pour la fixation des profilés de  
fixation en aluminium 407.824 et  
407.826

UV = 100 pièces

Utilisation:  
voir pages 23-25

### 550.015

#### Oval-head screw with flange M5x25

Quality A2, Torx head,  
for fastening the aluminium  
clamping sections 407.824 and  
407.826

PU = 100 pieces

Application:  
see pages 23-25



### 550.009

#### Linsenschraube mit Flansch M5x20

Qualität A2, Torx-Angriff,  
zur Befestigung des Aluminium-  
Anpressprofils 407.824 und  
407.826

VE = 100 Stück

Einsatz:  
siehe Seiten 23-25

### 550.009

#### Vis à tête cylindrique bombée avec bride M5x20

Qualité A2, empreinte Torx,  
pour la fixation des profilés de  
fixation en aluminium 407.824 et  
407.826

UV = 100 pièces

Utilisation:  
voir pages 23-25

### 550.009

#### Oval-head screw with flange M5x20

Quality A2, Torx head,  
for fastening the aluminium  
clamping sections 407.824 and  
407.826

PU = 100 pieces

Application:  
see pages 23-25



### 550.008

#### Linsenschraube mit Flansch M5x30

Qualität A2, Torx-Angriff,  
zur Befestigung des Aluminium-  
Anpressprofils 407.824 und  
407.826

VE = 100 Stück

Einsatz:  
siehe Seiten 23-25

### 550.008

#### Vis à tête cylindrique bombée avec bride M5x30

Qualité A2, empreinte Torx,  
longueur 30 mm, pour la fixation  
des profilés de fixation en  
aluminium 407.824 et 407.826

UV = 100 pièces

Utilisation:  
voir pages 23-25

### 550.008

#### Oval-head screw with flange M5x30

Quality A2, Torx head,  
for fastening the aluminium  
clamping sections 407.824  
and 407.826

PU = 100 pieces

Application:  
see pages 23-25



### 452.493

#### Senkschraube M5x16

Qualität A2, Torx-Angriff,  
selbstgewindend, 100° Senkkopf,  
zur Befestigung des CNC Flach  
407.852

VE = 100 Stück

### 452.493

#### Vis à tête fraisée M5x16

Qualité A2, empreinte Torx,  
autotarraudeuse, tête conique  
100°, pour la fixation de  
CNC plat 407.852

UV = 100 pièces

### 452.493

#### Countersunk screw M5x16

Quality A2, Torx head,  
self-tapping, 100° countersunk,  
for fastening the CNC plate  
407.852

PU = 100 pieces

### 536.050

#### Kennzeichen-Schild

VISS RC4,  
inkl. Montagebescheinigung

VE = 1 Stück

### 536.050

#### Plaque signalétique

VISS RC4, avec confirmation  
de compatibilité

UV = 1 pièce

### 536.050

#### Identification plate

VISS RC4, including declaration  
of conformity

PU = 1 piece

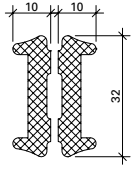

### 450.065

**Dämmprofil Pfosten**  
aus Polyethylen-Schaum,  
für 2-fach-Isolierglas,  
Füllelement-Dicken 28-37 mm

VE = 20 m

### 450.065

**Gaine isolante montant**  
en mousse de polyéthylène,  
pour verre isolant double,  
épaisseurs d'élément de  
remplissage 28-37 mm

UV = 20 m

### 450.065

**Insulating core mullion**  
made from polyethylene foam,  
for double insulating glass,  
infill unit thicknesses 28-37 mm

PU = 20 m

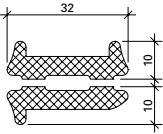

### 450.066

**Dämmprofil Riegel**  
aus Polyethylen-Schaum,  
für 2-fach-Isolierglas,  
Füllelement-Dicken 28-37 mm

VE = 20 m

### 450.066

**Gaine isolante traverse**  
en mousse de polyéthylène,  
pour verre isolant double,  
épaisseurs d'élément de  
remplissage 28-37 mm

UV = 20 m

### 450.066

**Insulating core transom**  
made from polyethylene foam,  
for double insulating glass,  
infill unit thicknesses 28-37 mm

PU = 20 m

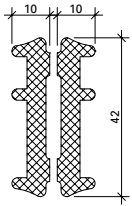

### 450.067

**Dämmprofil Pfosten**  
aus Polyethylen-Schaum,  
für 3-fach-Isolierglas,  
Füllelement-Dicken 38-70 mm

VE = 20 m

### 450.067

**Gaine isolante montant**  
en mousse de polyéthylène,  
pour verre isolant triple,  
épaisseurs d'élément de  
remplissage 38-70 mm

UV = 20 m

### 450.067

**Insulating core mullion**  
made from polyethylene foam,  
for triple insulating glass,  
infill unit thicknesses 38-70 mm

PU = 20 m

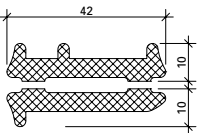

### 450.068

**Dämmprofil Riegel**  
aus Polyethylen-Schaum,  
für 3-fach-Isolierglas,  
Füllelement-Dicken 38-70 mm

VE = 20 m

### 450.068

**Gaine isolante transom**  
en mousse de polyéthylène,  
pour verre isolant triple,  
épaisseurs d'élément de  
remplissage 38-70 mm

UV = 20 m

### 450.068

**Insulating core transom**  
made from polyethylene foam,  
for triple insulating glass,  
infill unit thicknesses 38-70 mm

PU = 20 m

VISS Fassade  
Artikel in Abhängigkeit der  
Füllelementstärken

VISS façade  
Articles en fonction de l'éléments  
de remplissage

VISS façade  
Items depending on thickness  
of infill elements

Glas min. P6B Verre min. P6B Glass min. P6B					Schraube Vis Screw ②				Traganker Boulon- support Supporting bolt ③		Falzprofil Profilé de feuillure Rebate section ④				Tragklotz Cale pour remplissage Glazing support ⑤											
	F mm	452.588	452.589	452.590	452.591	550.015	550.009	550.014	550.008	452.470	452.471	407.810	407.811	407.812	407.813	407.814	453.002	453.003	453.004	453.010	453.078					
23-25	●					●				●		●				●					●					
26	●					●				●			●			●					●					
27-29	●					●				●			●			●					●					
30-32	●					●					●			●			●				●					
33	●								●		●			●			●				●					
34-38		●						●			●				●			●			●					
39-42		●				●					●				●				●		●					
43-47		●				●					F + 25 mm										●					
48-52		●						●																		●
53-57			●			●																				●
58-62			●			●																				●
63-67			●					●																		●
68-70				●		●															●					

- optional auch möglich
- aussi possible en option
- optional also possible

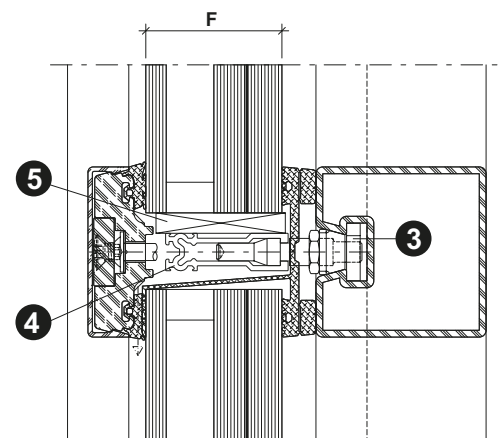
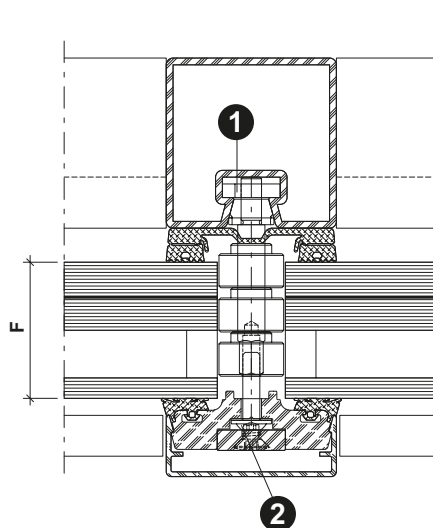
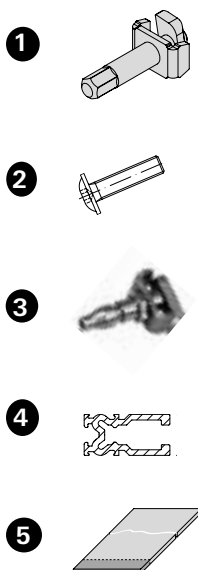

VISS Basic  
Artikel in Abhängigkeit der  
Füllelementstärken

VISS Basic  
Articles en fonction de l'éléments  
de remplissage

VISS Basic  
Items depending on thickness  
of infill elements

Schraubbolzen

Goujon à visser

Screw bolt

Glas min. P6B Verre min. P6B Glass min. P6B	Schraubbolzen Goujon à visser Screw bolt ①							Schraube Vis Screw ②		Schraub- Traganker Boulon-support à visser Screw supporting bolt ③			Falzprofil Profilé de feuillure Rebate section ④					Tragklotz Cale pour remplissage Glazing support ⑤															
	452.513	452.514	452.515	452.516	452.420	452.517	452.421	550.009	550.008	452.520	452.521		407.810	407.811	407.812	407.813	407.814	453.002	453.003	453.004	453.010	453.078											
18-20	●							●		●			●					●				(●)											
21-25		●						●		●			●					●				(●)											
26-30			●					●		●			●						●			(●)											
31-35			●						●		●			●						●		(●)											
36-39				●				●			●				●						●	(●)											
40-44					●			●			●					●						(●)											
45-50						●		●		F + 25 mm																(●)							
51-60						●			●																								(●)
61-70							●		●																								(●)

- optional auch möglich
- aussi possible en option
- optional also possible

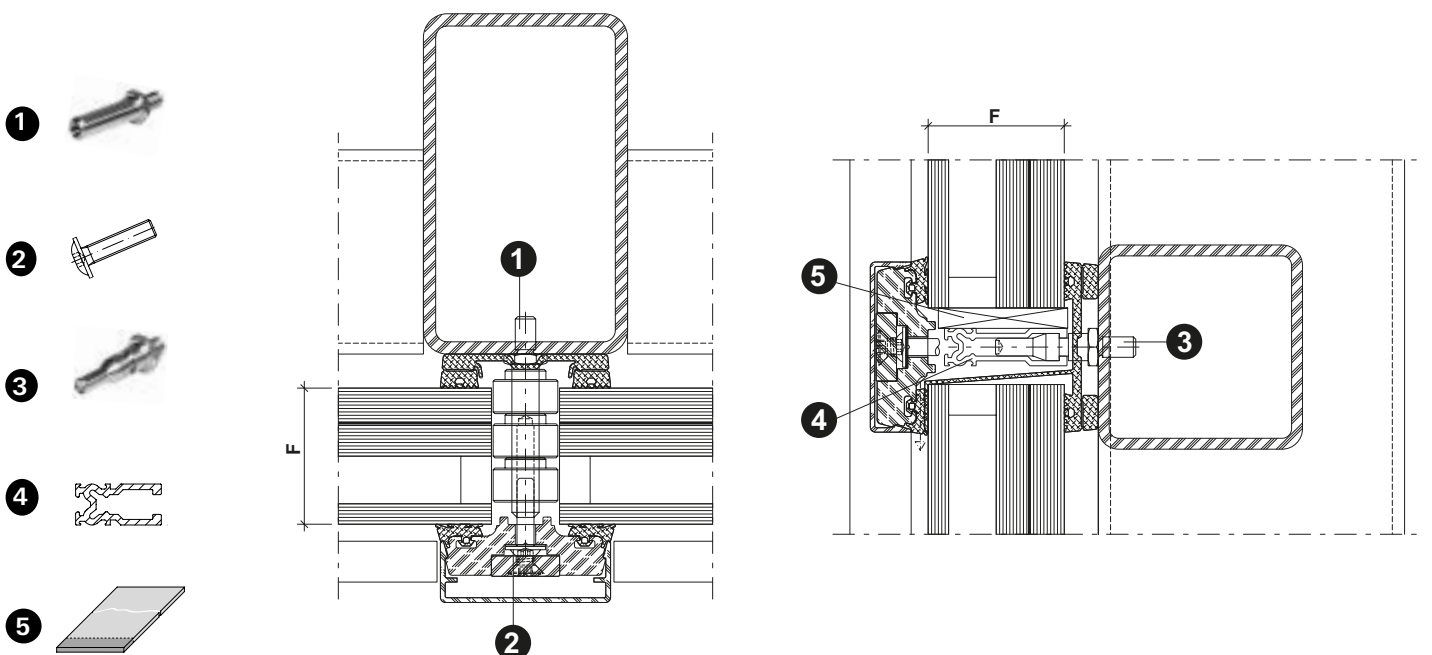

VISS Basic  
Artikel in Abhängigkeit der  
Füllelementstärken

VISS Basic  
Articles en fonction de l'éléments  
de remplissage

VISS Basic  
Items depending on thickness  
of infill elements

Schweissbolzen

Goujon à souder

Welding stud

Glas min. P6B Verre min. P6B Glass min. P6B	Schweissbolzen Goujon à souder Welding stud ①							Schraube Vis Screw ②		Schweiss- Traganker Boulon-support à souder Welding supporting bolt ③			Falzprofil Profilé de feuillure Rebate section ④					Tragklotz Cale pour remplissage Glazing support ⑤											
	452.501	452.502	452.503	452.504	452.417	452.505	452.418	550.009	550.008	452.508	452.509		407.810	407.811	407.812	407.813	407.814	453.002	453.003	453.004	453.010	453.078							
18-20	●							●		●			●					●				●							
21-25		●						●		●			●					●				●							
26-30			●					●		●			●						●			●							
31-35			●						●		●				●					●		●							
36-39				●				●			●				●						●	●							
40-44					●			●			●					●						●							
45-50						●		●		F + 25 mm													●						
51-60						●		●																					●
61-70							●	●																					●

- optional auch möglich
- aussi possible en option
- optional also possible

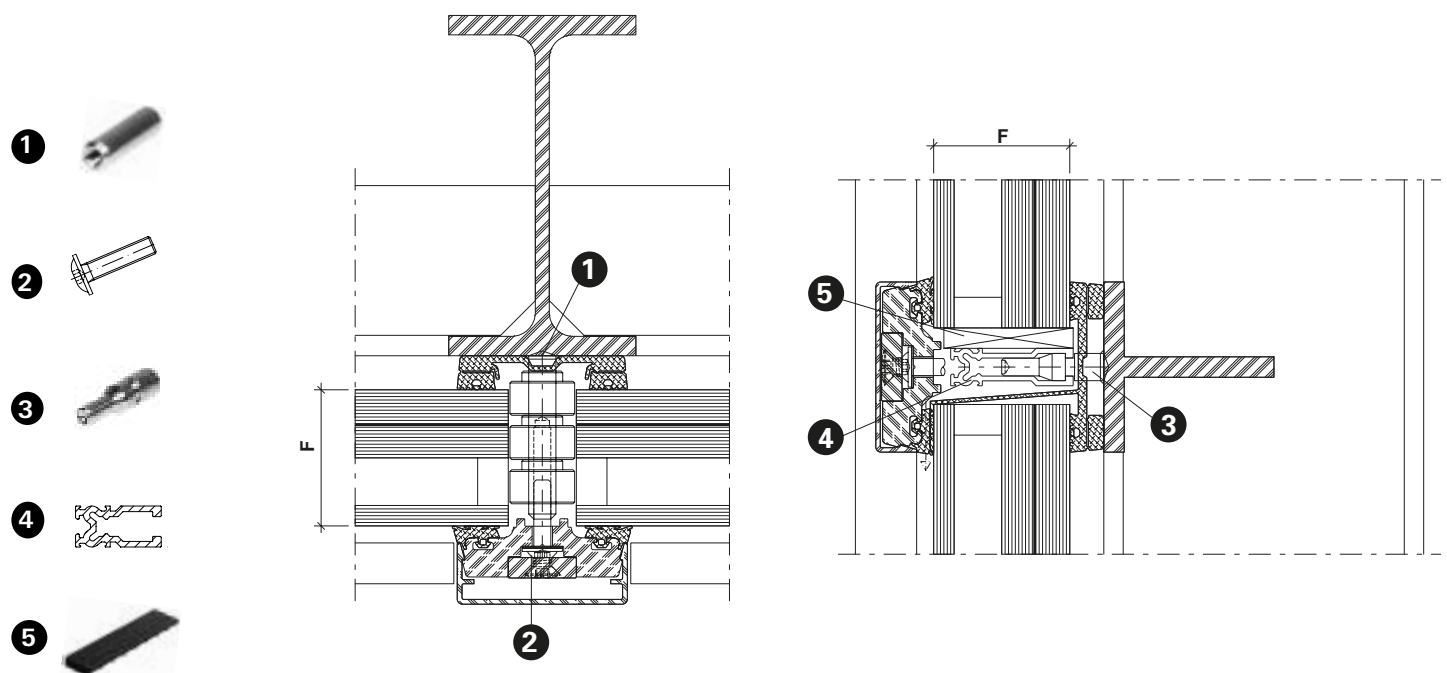

VISS Fassade  
Pfosten-Detail  
Ansichtsbreite 50 mm

VISS façade  
Détail de la montante  
Largeur de face 50 mm

VISS façade  
Detail of mullion  
Width 50 mm

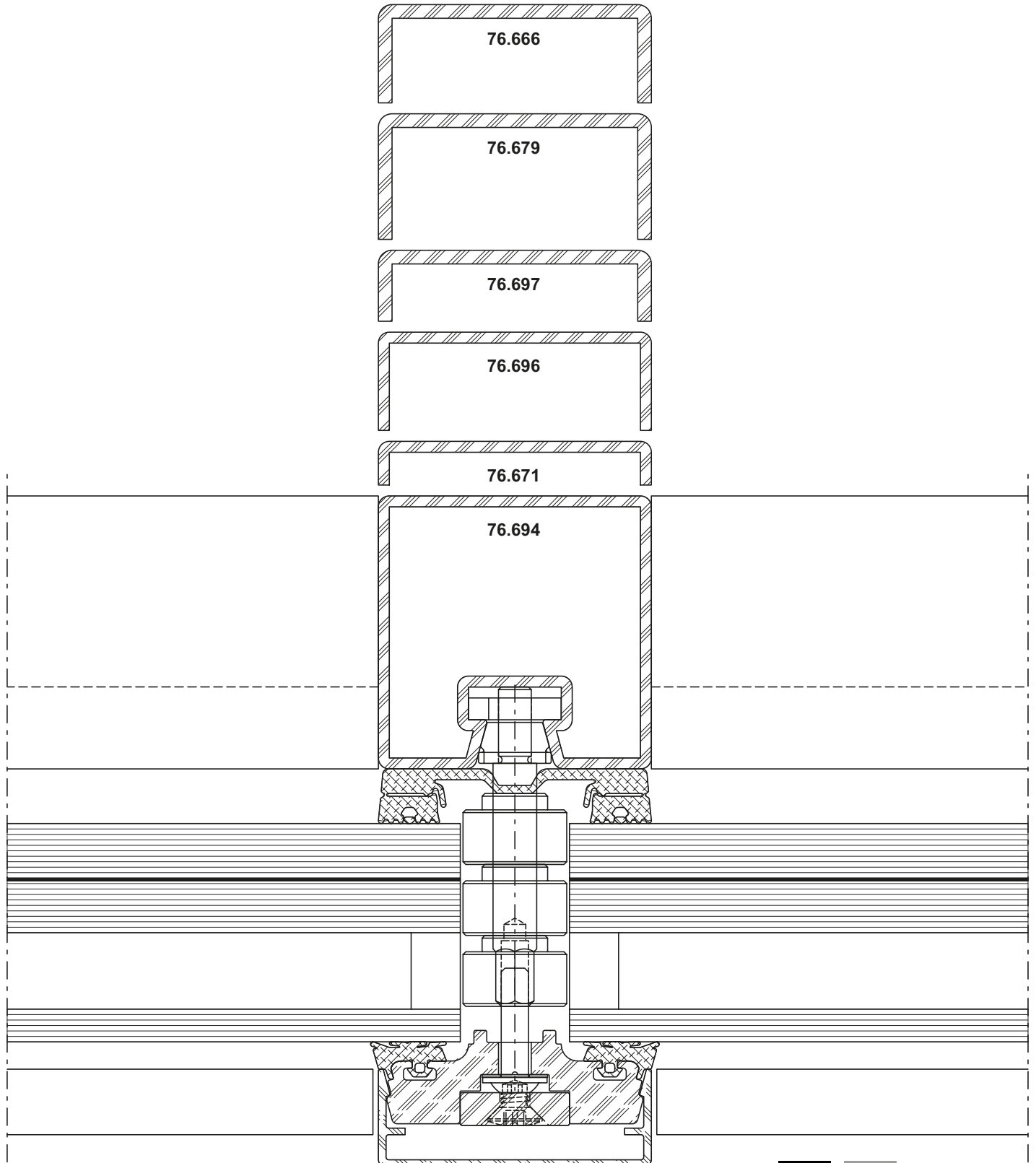



Schnittpunkte im Masstab 1:1  
Coupe de détails à l'échelle 1:1  
Section details on scale 1:1

VISS RC4  
VISS RC4  
VISS RC4

VISS Fassade  
Riegel-Detail  
Ansichtsbreite 50 mm

VISS façade  
Détail de la traverse  
Largeur de face 50 mm

VISS façade  
Detail of transom  
Width 50 mm

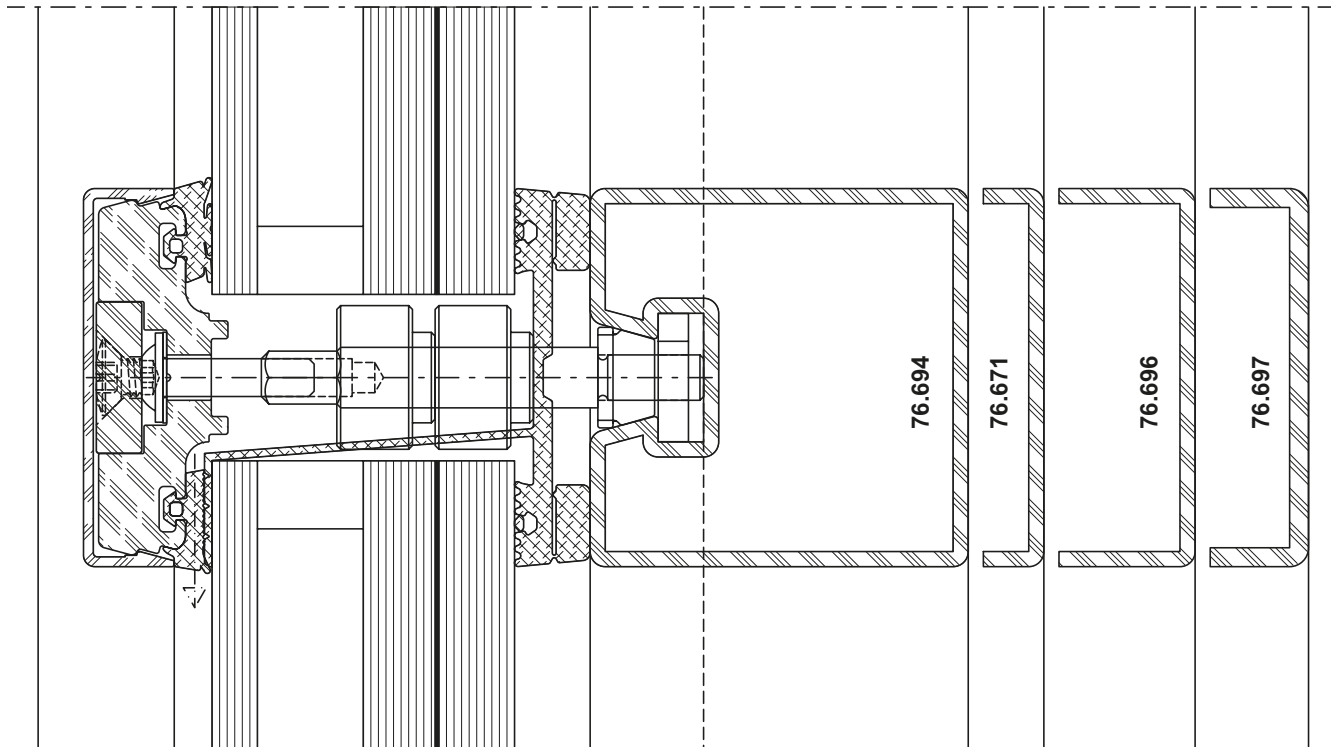

DXF

DWG

51-0210-C-002

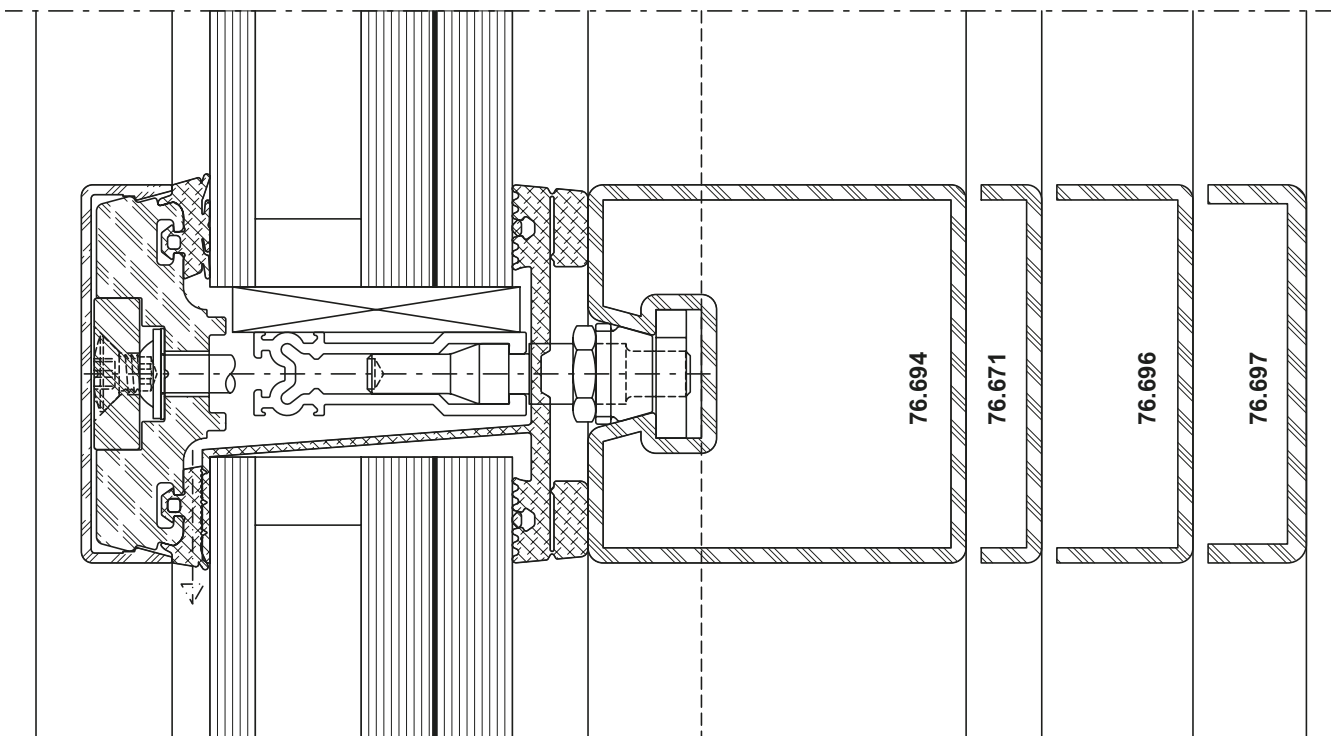

DXF

DWG

51-0210-C-003

Schnittpunkte im Masstab 1:1  
Coupe de détails à l'échelle 1:1  
Section details on scale 1:1

VISS RC4  
VISS RC4  
VISS RC4

VISS HI Fassade  
Pfosten-Detail  
Ansichtsbreite 60 mm

VISS HI façade  
Détail de la montante  
Largeur de face 60 mm

VISS HI façade  
Detail of mullion  
Width 60 mm

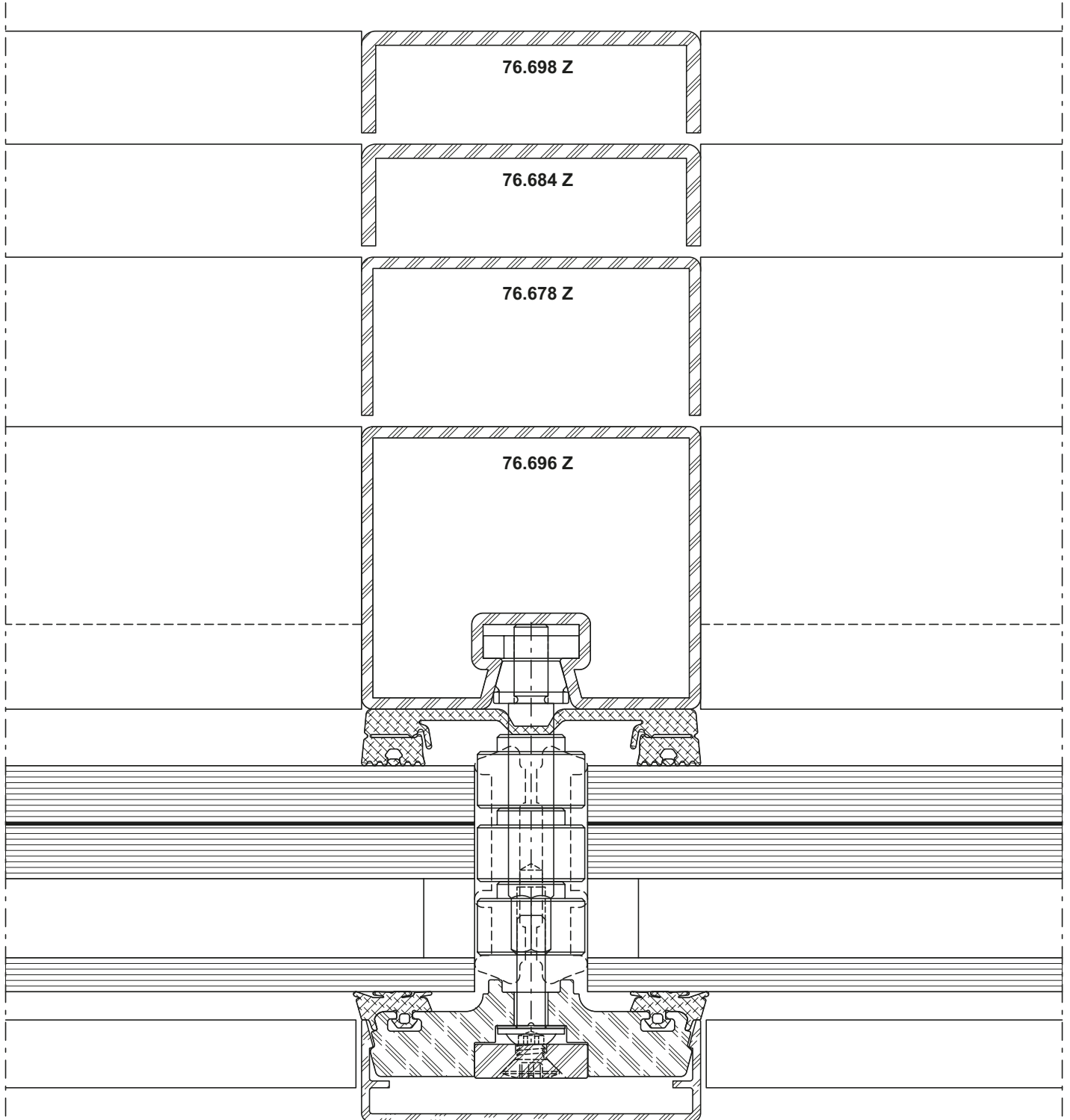

DXF DWG 52-0103-C-001

Schnittpunkte im Masstab 1:1  
Coupe de détails à l'échelle 1:1  
Section details on scale 1:1

VISS RC4  
VISS RC4  
VISS RC4

VISS HI Fassade  
Riegel-Detail  
Ansichtsbreite 60 mm

VISS HI façade  
Détail de la traverse  
Largeur de face 60 mm

VISS HI façade  
Detail of transom  
Width 60 mm

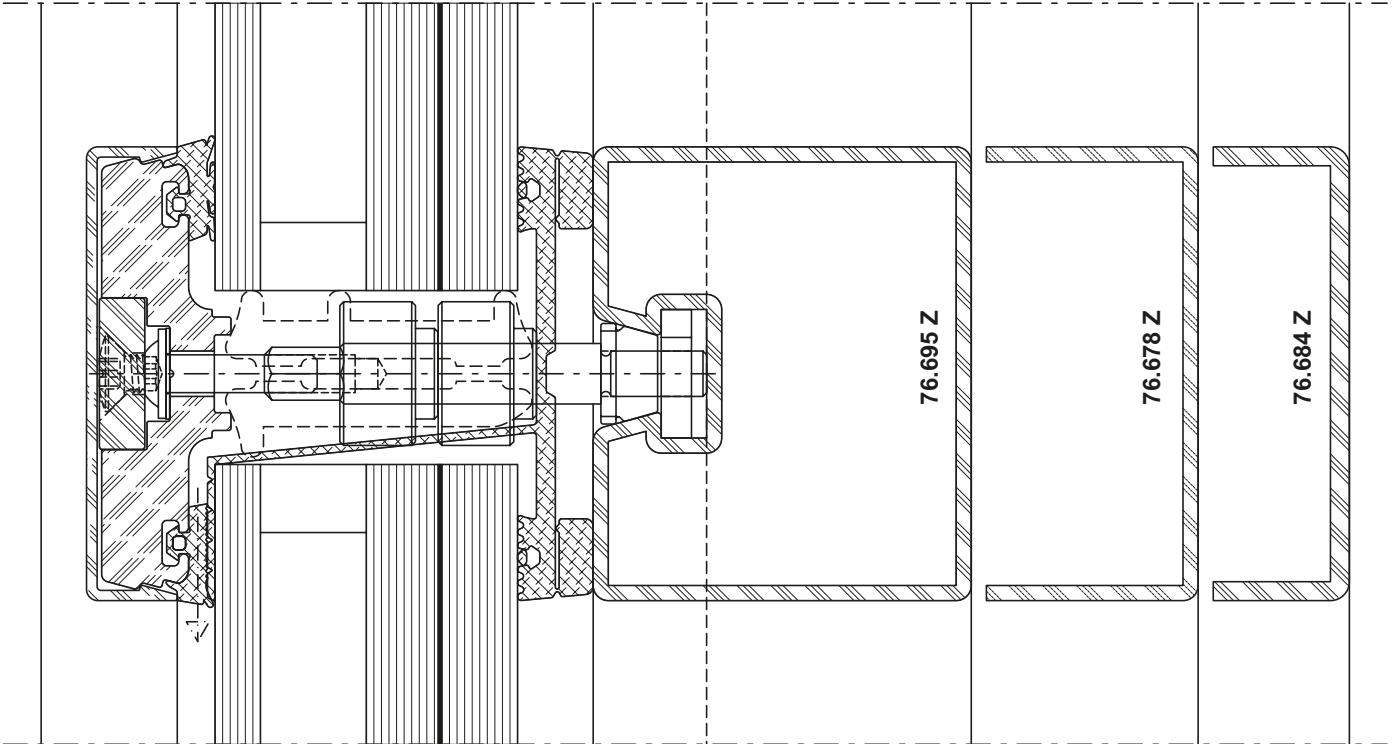

**DXF** **DWG** 52-0103-C-002

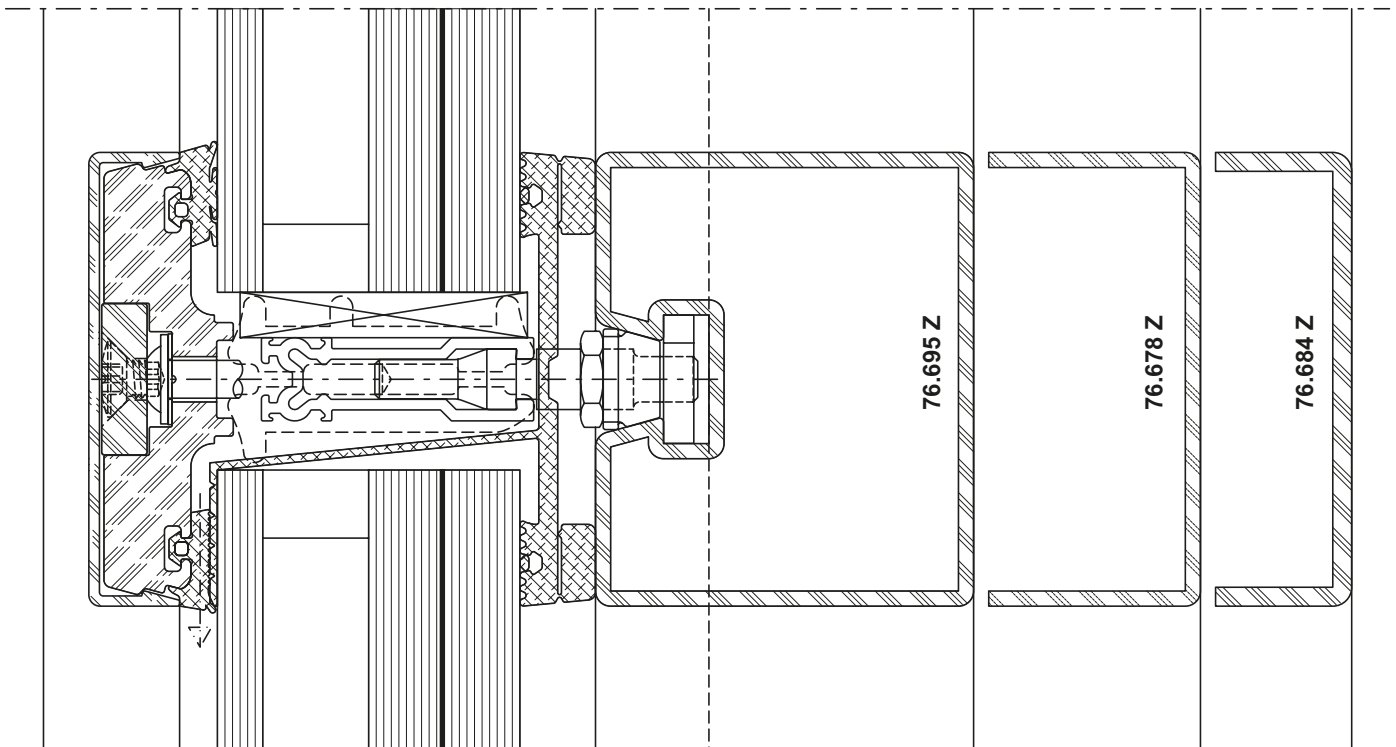

**DXF** **DWG** 52-0103-C-003

Schnittpunkte im Massstab 1:1  
Coupe de détails à l'échelle 1:1  
Section details on scale 1:1

VISS RC4  
VISS RC4  
VISS RC4

VISS HI Fassade  
Pfosten-Detail  
Ansichtsbreite 60 mm

VISS HI façade  
Détail de la montante  
Largeur de face 60 mm

VISS HI façade  
Detail of mullion  
Width 60 mm

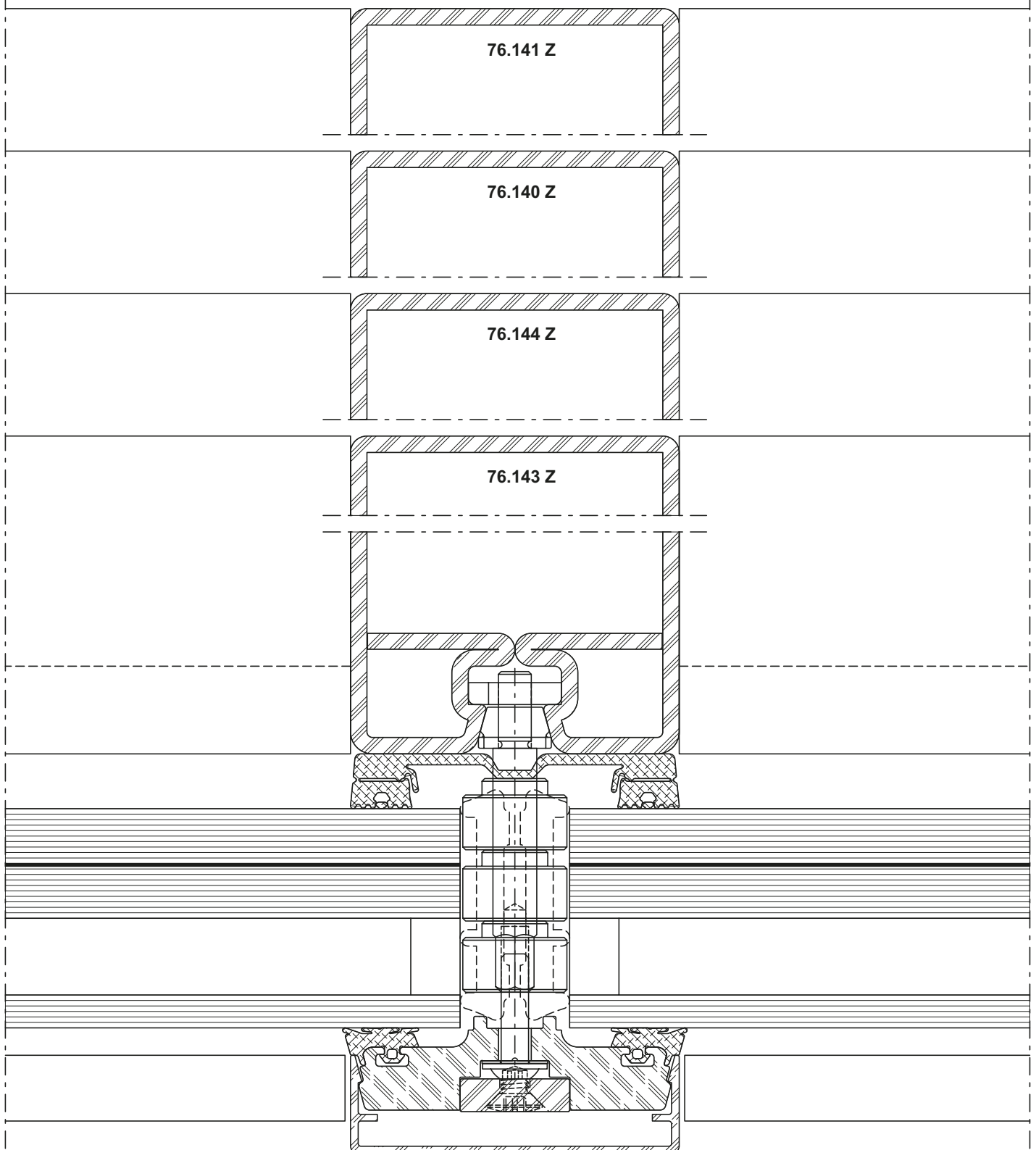

DXF DWG 52-0103-C-004

Schnittpunkte im Masstab 1:1  
Coupe de détails à l'échelle 1:1  
Section details on scale 1:1

VISS RC4  
VISS RC4  
VISS RC4

VISS HI Fassade  
Riegel-Detail  
Ansichtsbreite 60 mm

VISS HI façade  
Détail de la traverse  
Largeur de face 60 mm

VISS HI façade  
Detail of transom  
Width 60 mm

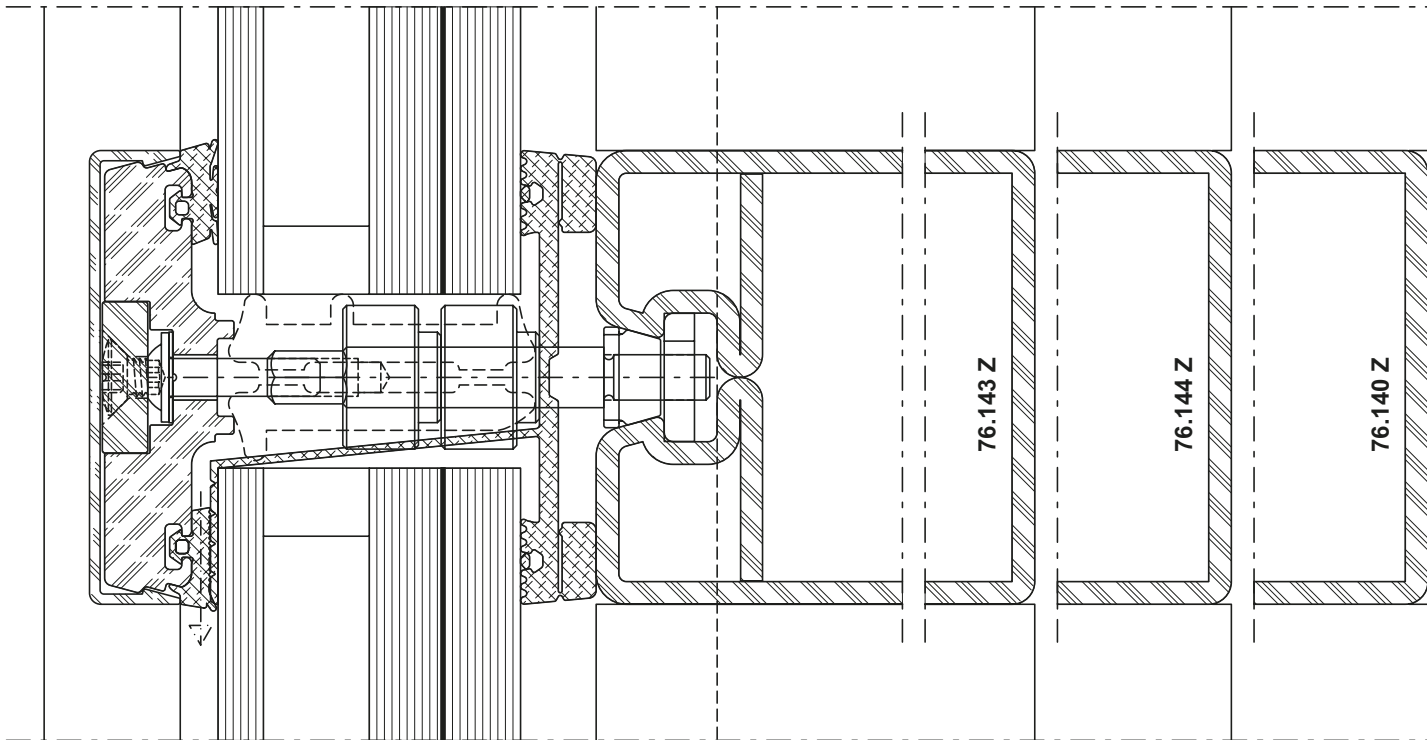

**DXF** **DWG** 52-0103-C-005

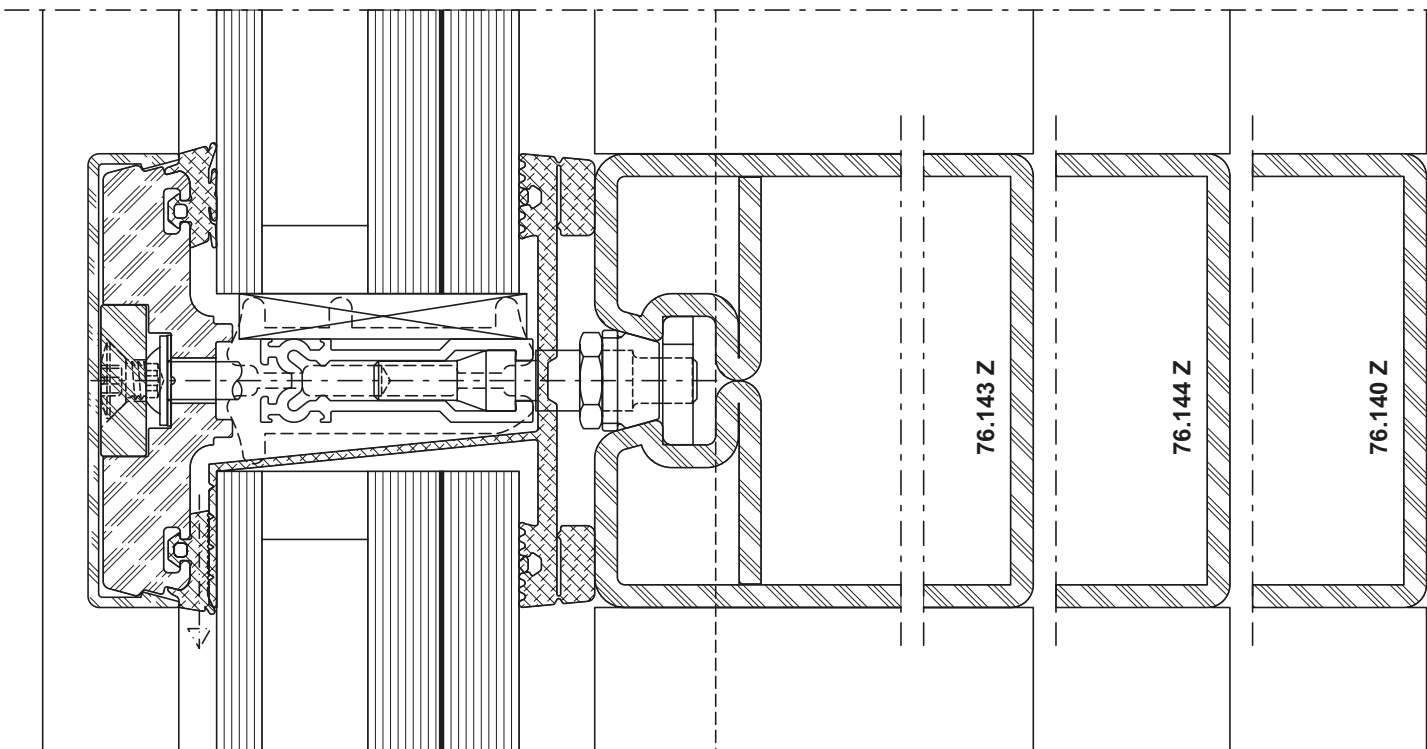

**DXF** **DWG** 52-0103-C-006

**Schnittpunkte im Massstab 1:1**  
**Coupe de détails à l'échelle 1:1**  
**Section details on scale 1:1**

VISS RC4  
VISS RC4  
VISS RC4

**VISS Basic Fassade**  
**Pfosten-Detail**  
**Ansichtsbreite 50 mm**

**VISS Basic façade**  
**Détail de la montante**  
**Largeur de face 50 mm**

**VISS Basic façade**  
**Detail of mullion**  
**Width 50 mm**

**Schraubbolzen**

**Goujon à visser**

**Screw bolt**

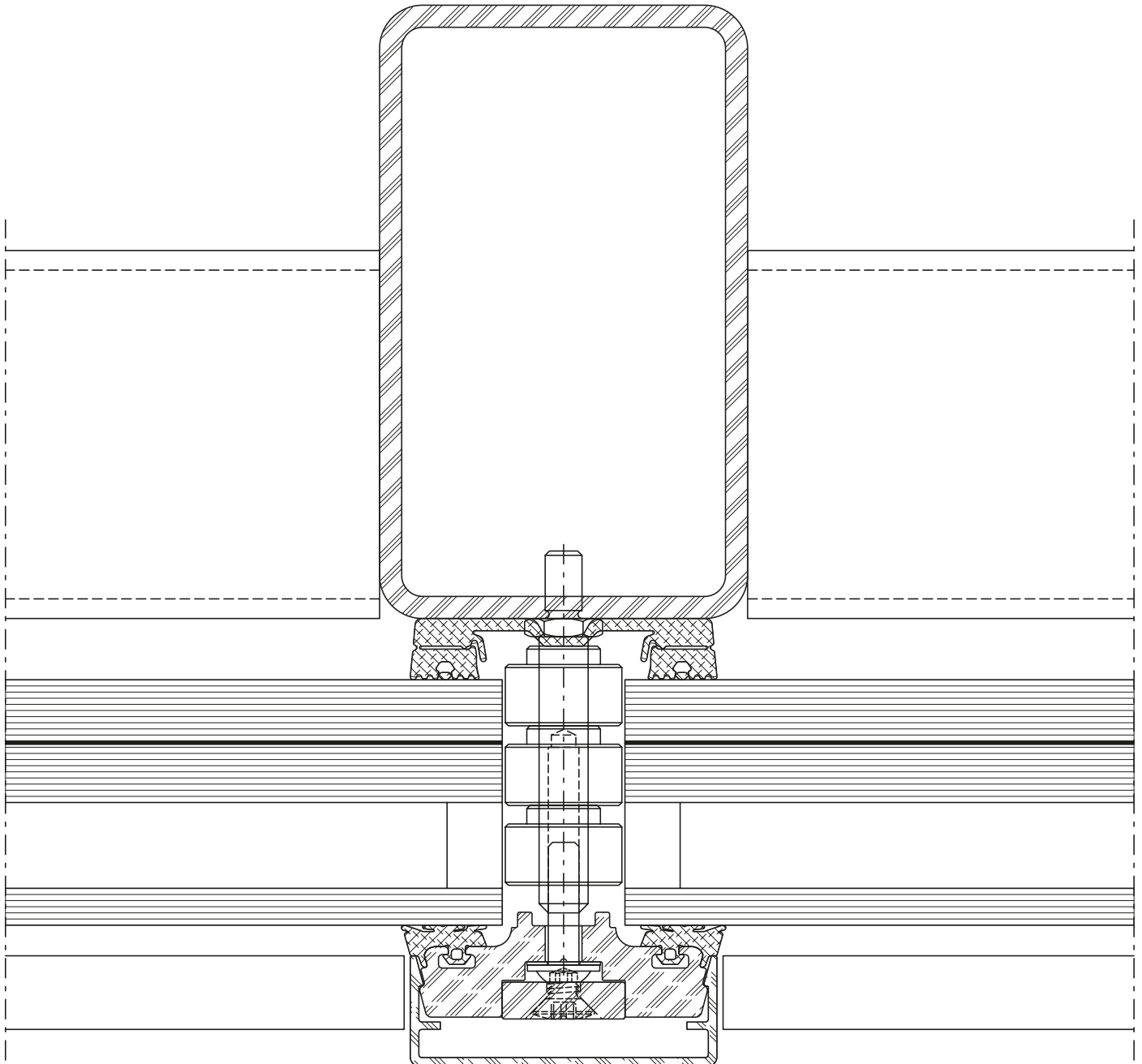

**DXF**

**DWG**

51-0607-C-001

Schnittpunkte im Masstab 1:1  
Coupe de détails à l'échelle 1:1  
Section details on scale 1:1

VISS RC4  
VISS RC4  
VISS RC4

VISS Basic Fassade  
Pfosten-Detail  
Ansichtsbreite 50 mm

VISS Basic façade  
Détail de la montante  
Largeur de face 50 mm

VISS Basic façade  
Detail of mullion  
Width 50 mm

Schweissbolzen

Goujon à souder

Welding stud

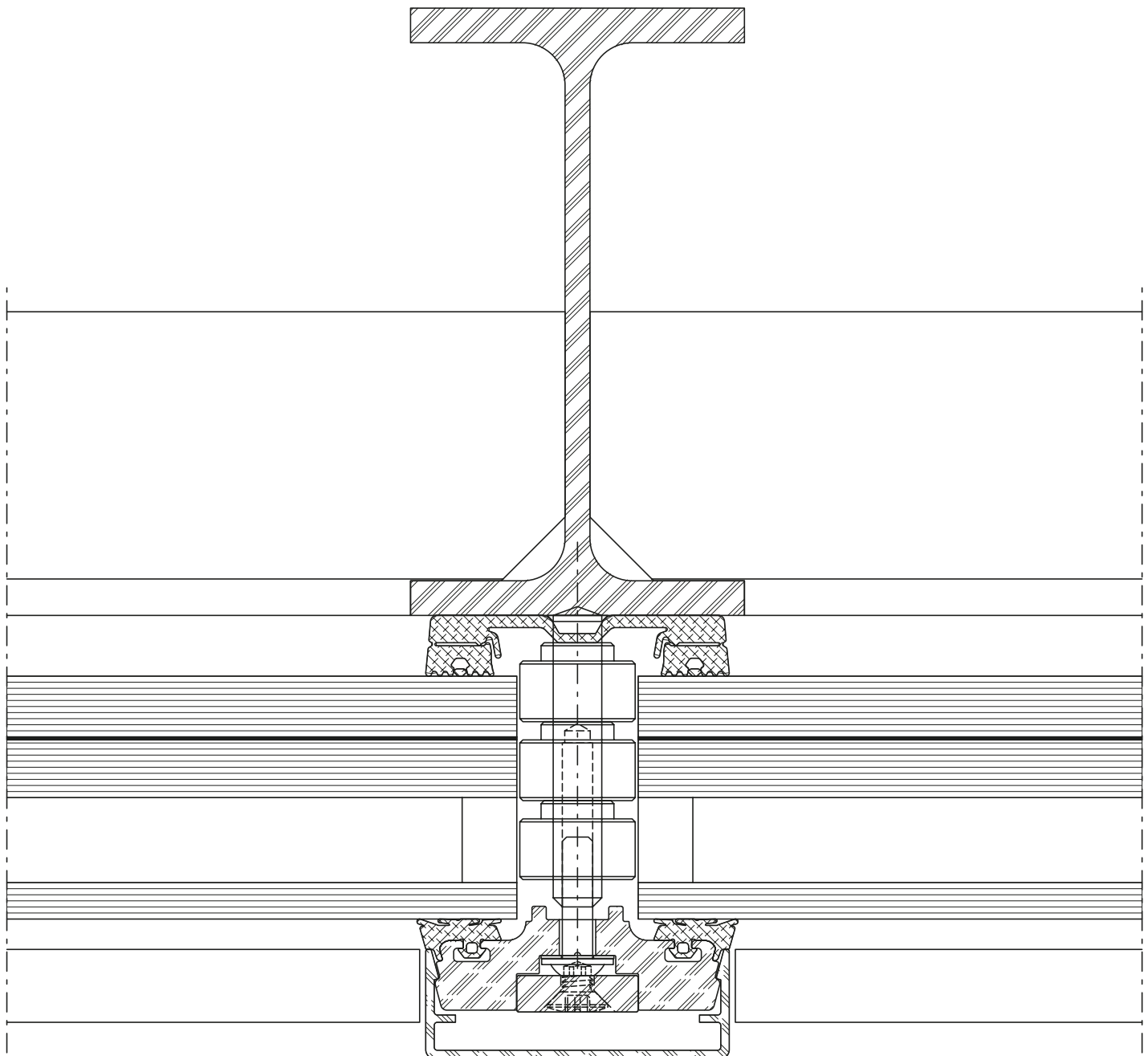

DXF

DWG

51-0707-C-001

Schnittpunkte im Massstab 1:2  
Coupe de détails à l'échelle 1:2  
Section details on scale 1:2

VISS RC4  
VISS RC4  
VISS RC4

VISS Basic Fassade  
Riegel-Detail  
Ansichtsbreite 50 mm

VISS Basic façade  
Détail de la traverse  
Largeur de face 50 mm

VISS Basic façade  
Detail of transom  
Width 50 mm

Schraubbolzen

Goujon à visser

Screw bolt

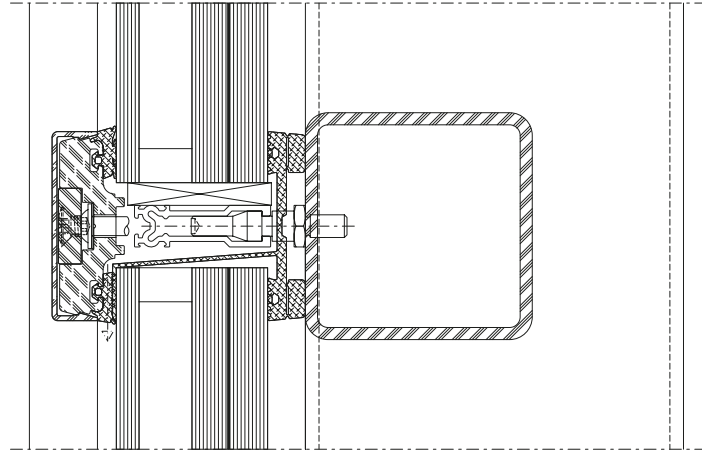
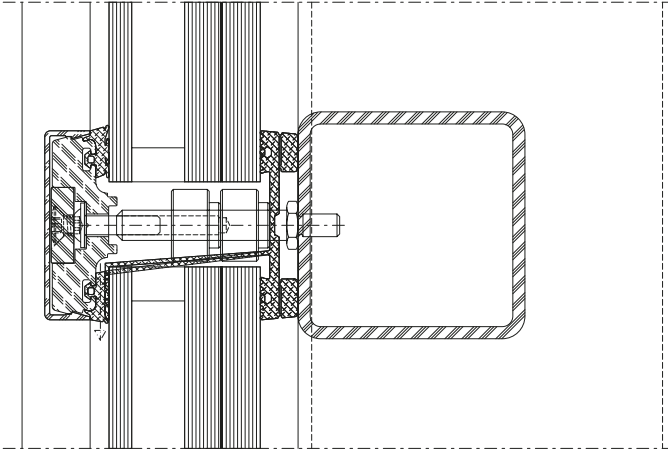

DXF DWG

51-0607-C-002

DXF DWG

51-0607-C-003



Schnittpunkte im Massstab 1:2  
Coupe de détails à l'échelle 1:2  
Section details on scale 1:2

VISS RC4  
VISS RC4  
VISS RC4

VISS Basic Fassade  
Riegel-Detail  
Ansichtsbreite 50 mm

VISS Basic façade  
Détail de la traverse  
Largeur de face 50 mm

VISS Basic façade  
Detail of transom  
Width 50 mm

Schweissbolzen

Goujon à souder

Welding stud

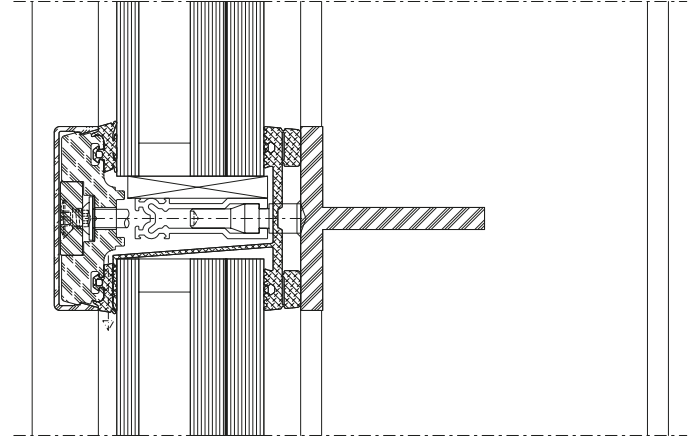
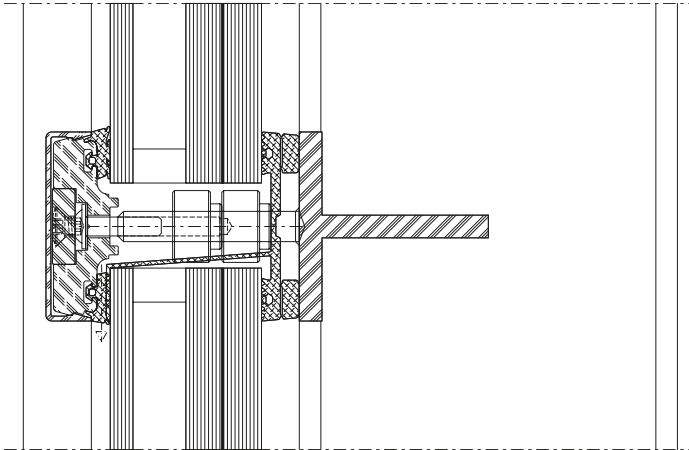

DXF DWG

51-0707-C-002

DXF DWG

51-0707-C-003

B-B

Aluminium-Blech  
 Tôle en aluminium  
 Aluminium sheet  
 2 mm

Mineralwolle  
 Laine minérale  
 Mineral wool  
 75 kg/m<sup>3</sup>

Druckfester Kunststoff  
 PVC incompressible  
 Compression-proof plastic

407.824

407.825

550.008

550.009

452.405

452.587-  
452.591

76.696 Z

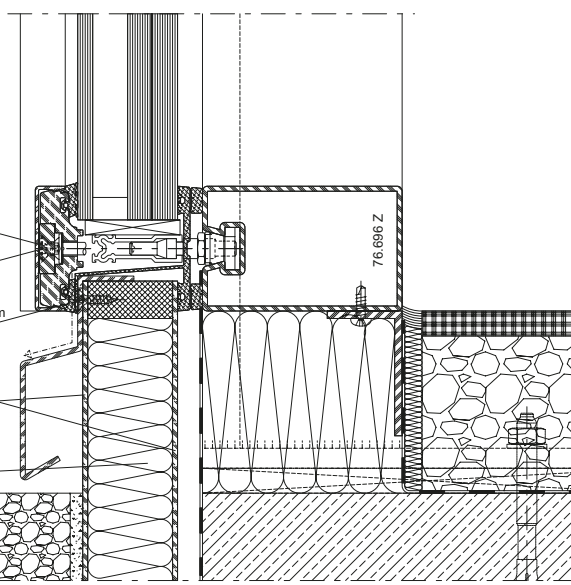
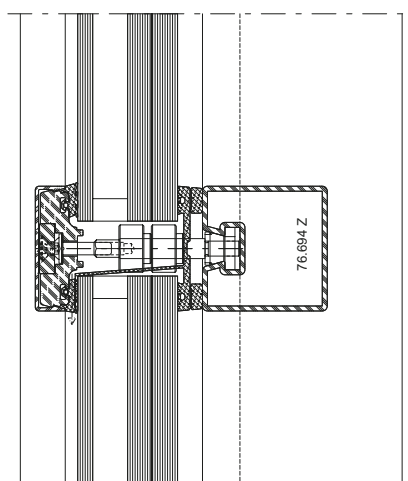
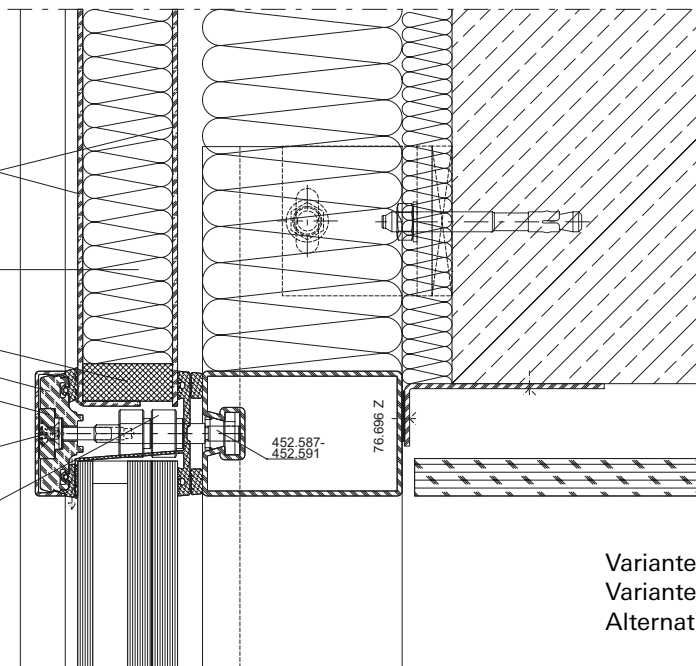

452.493

Loctite 9461

Verschraubung alle 450 mm  
 Vissage tous les 450 mm  
 Screw connection all 450 mm

Aluminium-Blech  
 Tôle en aluminium  
 Aluminium sheet  
 2 mm

Mineralwolle  
 Laine minérale  
 Mineral wool  
 75 kg/m<sup>3</sup>

76.696 Z

Mögliche RC3 Einsetzelemente:  
 Éléments de remplissage RC3 possibles:  
 Possible RC3 insert elements:

- Janisol
- Janisol HI

Anbindung an die Fassade entsprechend der Dokumentation der Einsetzelemente.

Liaison à la façade selon la documentation des éléments de remplissage.

Connection to the façade as per the insert element documentation.

Variante Einsatzelement Türe (Janisol RC3)  
 Variante élément de remplissage porte (Janisol RC3)  
 Alternative infill element door (Janisol RC3)

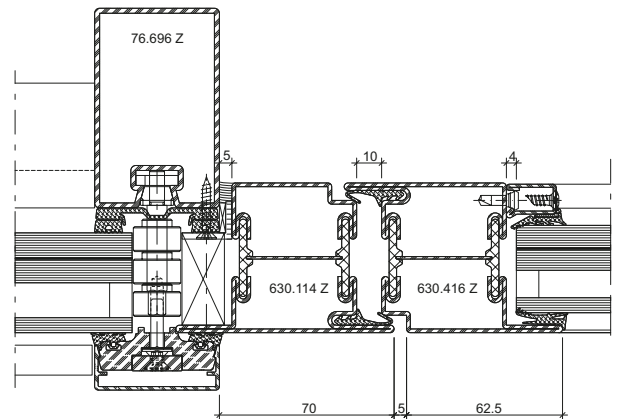

Variante Einsatzelement Fenster (Janisol RC3)  
 Variante élément de remplissage fenêtre (Janisol RC3)  
 Alternative infill element window (Janisol RC3)

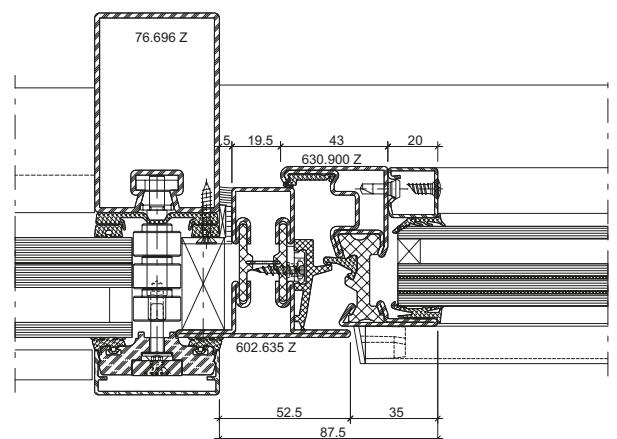

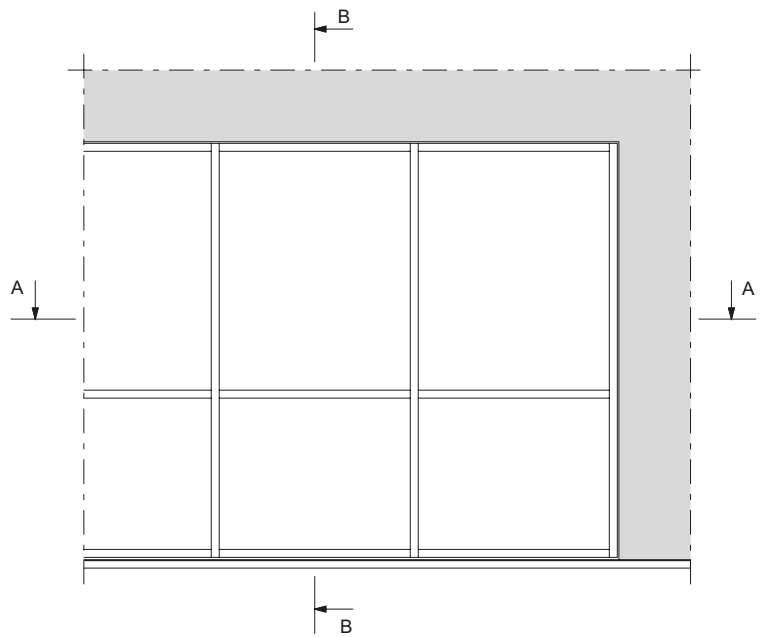
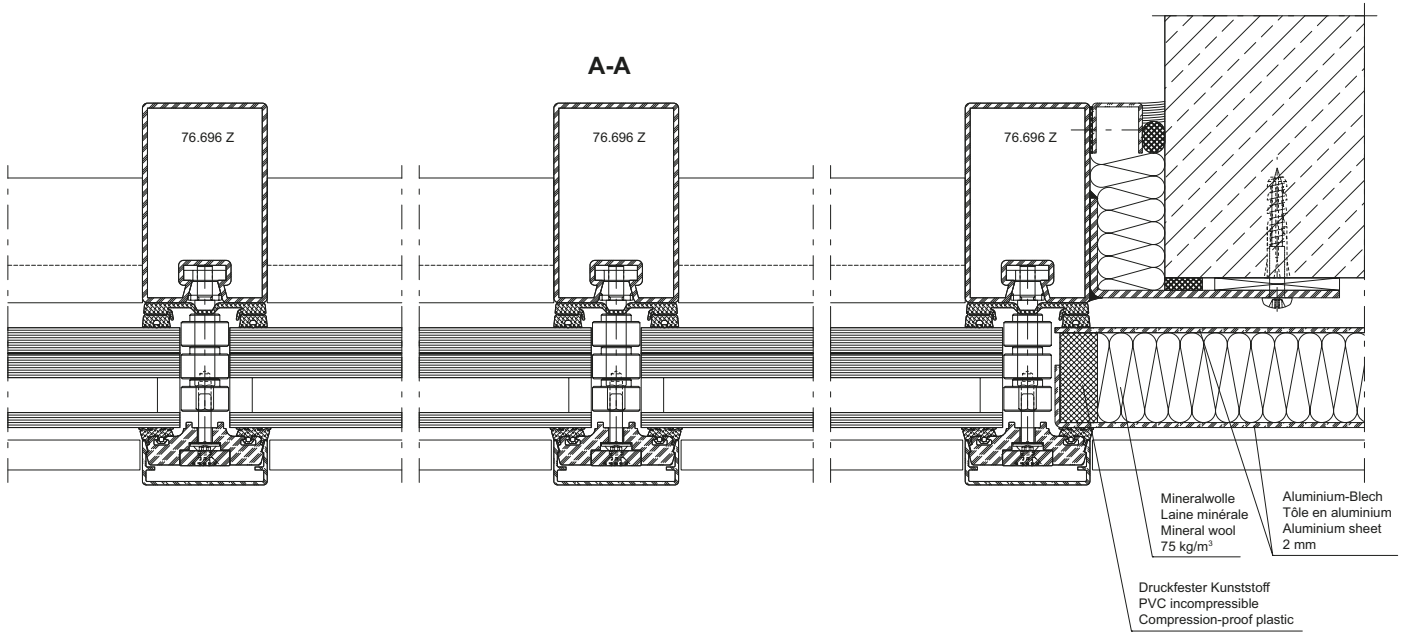

Einsatzelement  
 Janisol HI Türe

Élément de remplissage  
 Porte Janisol HI

Infill element  
 Janisol HI door

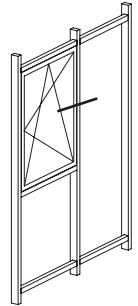
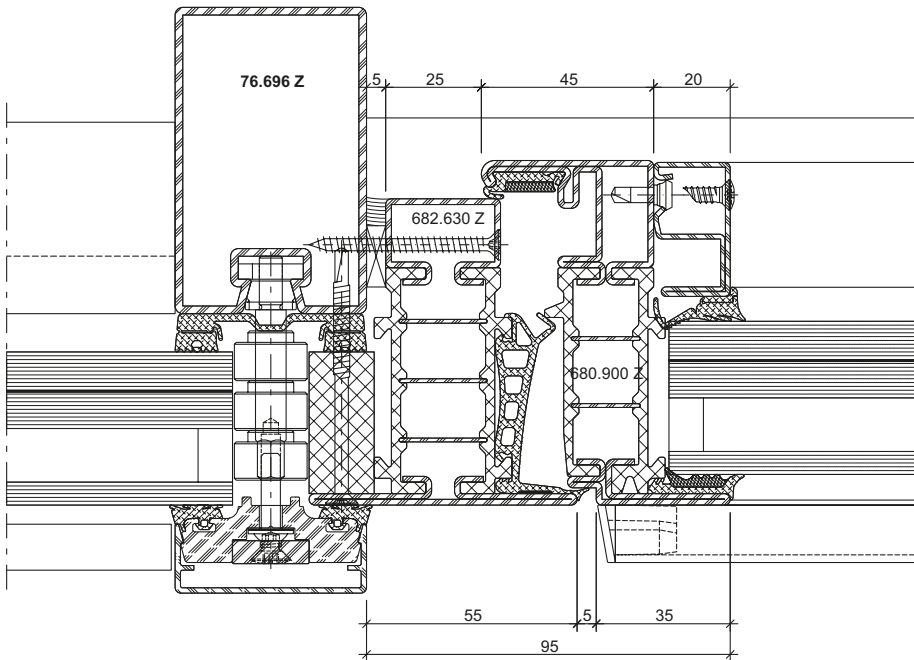

DXF DWG

53-1001-A-001

Einsatzelement  
 Janisol HI Fenster

Élément de remplissage  
 Fenêtre Janisol HI

Infill element  
 Janisol HI window

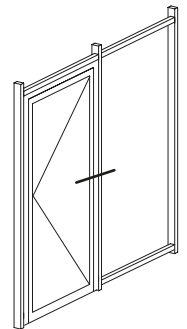
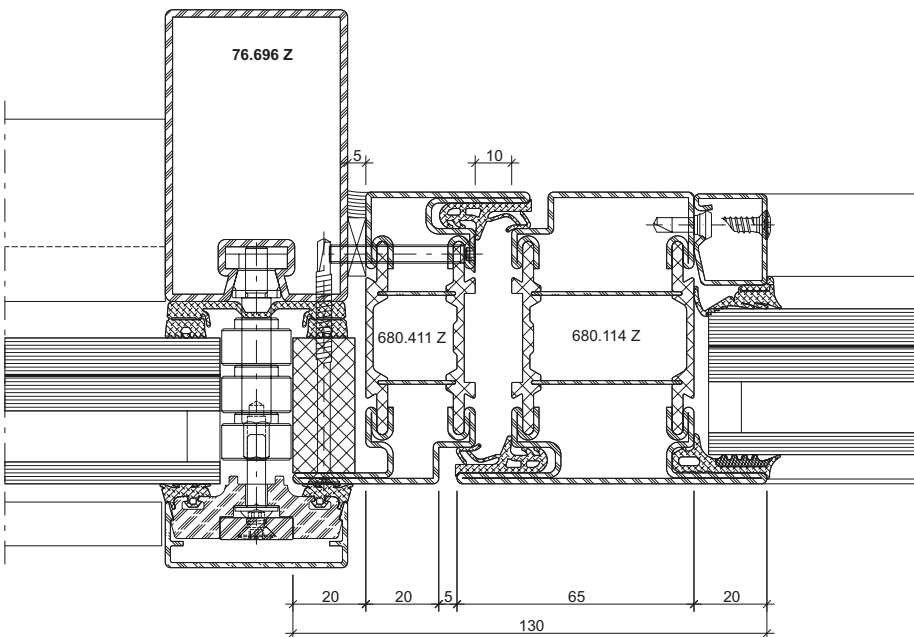

DXF DWG

53-1002-A-001

Aussenecke 90°

Angle extérieur 90°

Outer corner 90°

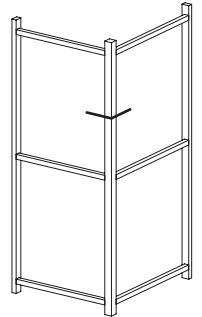
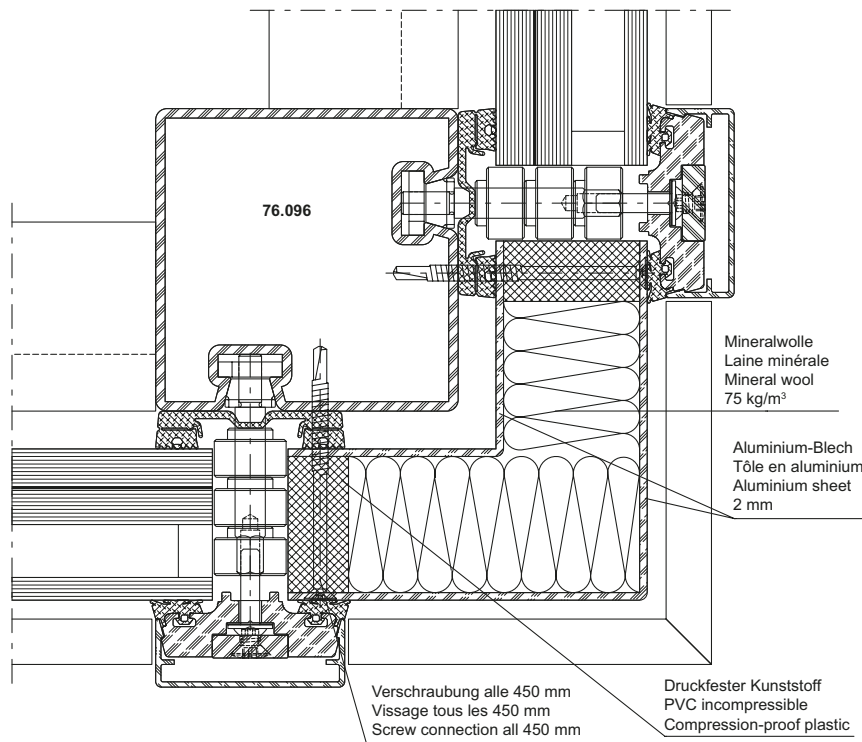

DXF DWG

51-0210-K-001

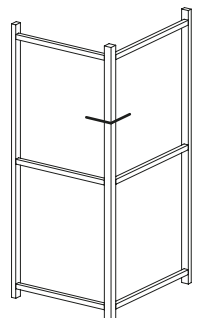
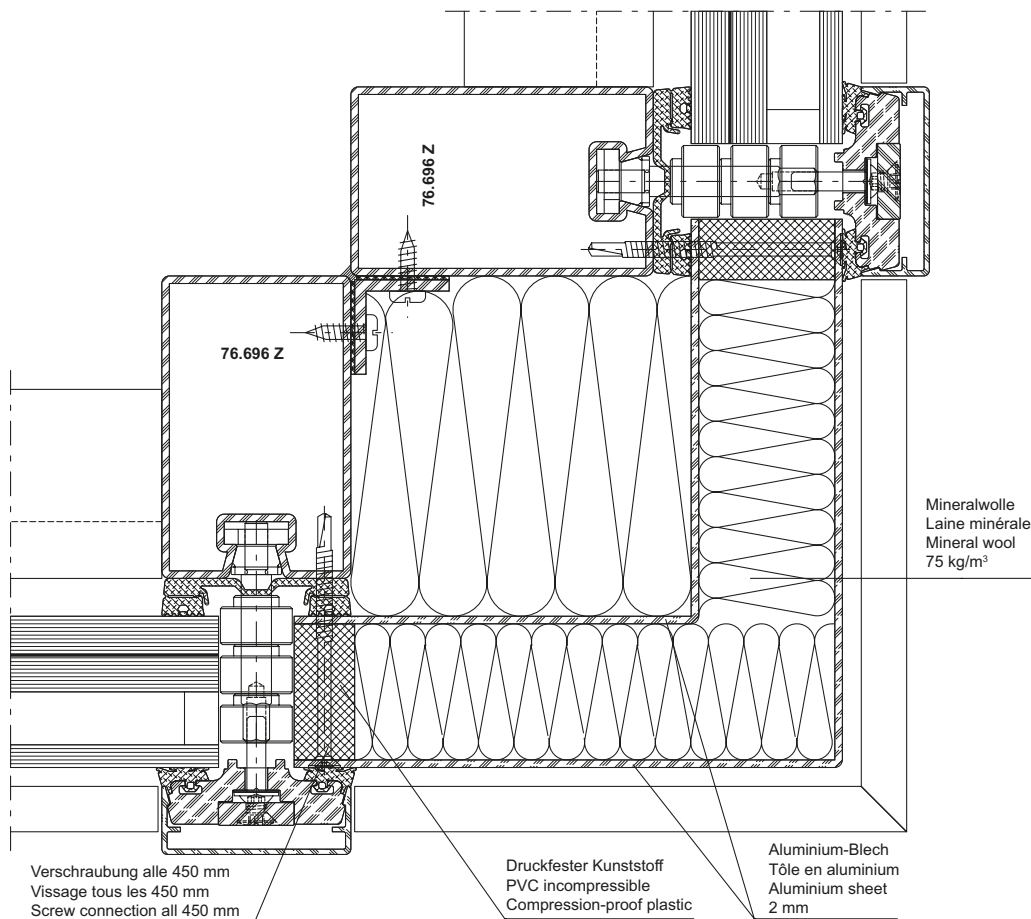

DXF DWG

51-0210-K-002

## Wandbefestigung

## Fixation murale

## Wall mounts

### Mauerwerk

Um die einbruchhemmende Wirkung der Abschlüsse sicherzustellen, müssen die umgebenden Wände folgende Mindestanforderungen erfüllen:

### Maçonnerie

Pour garantir la protection anti-effraction des cloisons, les murs environnants doivent respecter les critères minimaux suivants:

### Masonry

In order to guarantee the burglar resistance of the screens, the surrounding walls need to meet the following minimum requirements:

Widerstands- klasse des einbruch- hemmenden Bauteils*	Umgebenden Wände / Cloisons environnants / Surrounding walls				
	aus Mauerwerk nach DIN 1053 Teil 1 en maçonnerie selon DIN 1053 partie 1 Masonry in accordance with DIN 1053 part 1			aus Stahlbeton nach DIN 1045 en béton armé selon DIN 1045 Reinforced concrete in accordance with DIN 1045	
	Nenndicke Epaisseur nominale Nominal thickness  mm	Druckfestig- keitsklasse Classe de résistance à la pression Compressive strength class	Mörtelgruppe Groupe de mortier Mortar class	Nenndicke Epaisseur nominale Nominal thickness  mm	Festigkeitsklasse Classe de résistance Compressive strength class
<b>RC1</b>	≥ 115	≥ 12	II	≥ 100	<b>B15</b>
<b>RC2</b>	≥ 115	≥ 12	II	≥ 120	<b>B15</b>

\* nach DIN EN 1627 / selon DIN EN 1627 / according to DIN EN 1627

### Beispiel für zulässige Wandanschlüsse

Folgende Befestigungsmittel können zur Montage der einbruchhemmenden Elemente eingesetzt werden:

- Rahmendübel min. ø 10 mm
- Anker, Laschen (Segmentanker min. ø 8 mm)
- Ankerschienen oder Montageschienen
- Schrauben mit metrischem Gewinde min. ø 8 mm
- Hilti HUS-Universalschraube

### Exemples des muraux autorisés

Les modes de fixation suivants sont utilisables pour le montage des éléments anti-effraction

- Chevilles synthétique min. ø 10 mm
- Chevilles d'ancrage métalliques min. ø 8 mm
- Rails d'ancrage ou rails de montage
- Vis à filetage métrique min. ø 8 mm
- Vis universelle Hilti HUS

### Example for permissible wall abutments

The following fasteners can be used to fit the burglar-resistant elements

- Frame plugs min. ø 10 mm
- Anchors, straps (segment anchors min. ø 8 mm)
- Anchor rails or fixing rails
- Screws with a metric thread min. ø 8 mm
- Hilti HUS universal screw

### Hinweis

Dimensionierung der Tragkonstruktion nach statischen Erfordernissen. Mindestanforderungen für den Einbruchschutz siehe oben.

### Remarque

Dimensionnement de la construction porteuse selon les exigences statiques. Voir ci-dessus les exigences minimales pour la protection anti-effraction.

### Note

The dimensions of the supporting structure are based on the structural requirements. See above for the minimum requirements for protection against burglars.

**Anschlüsse am Bau im Massstab 1:2**  
**Raccords au mur à l'échelle 1:2**  
**Attachment to structure on scale 1:2**

VISS RC4  
 VISS RC4  
 VISS RC4

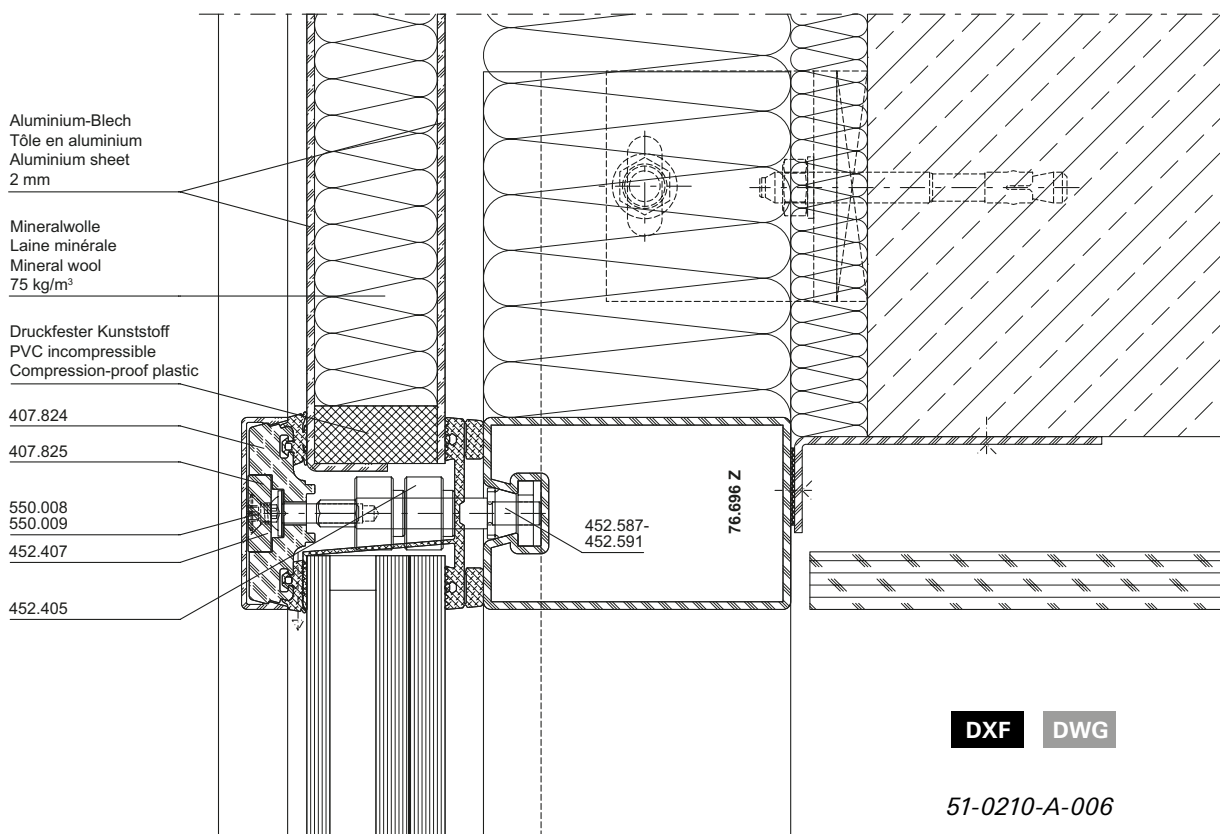
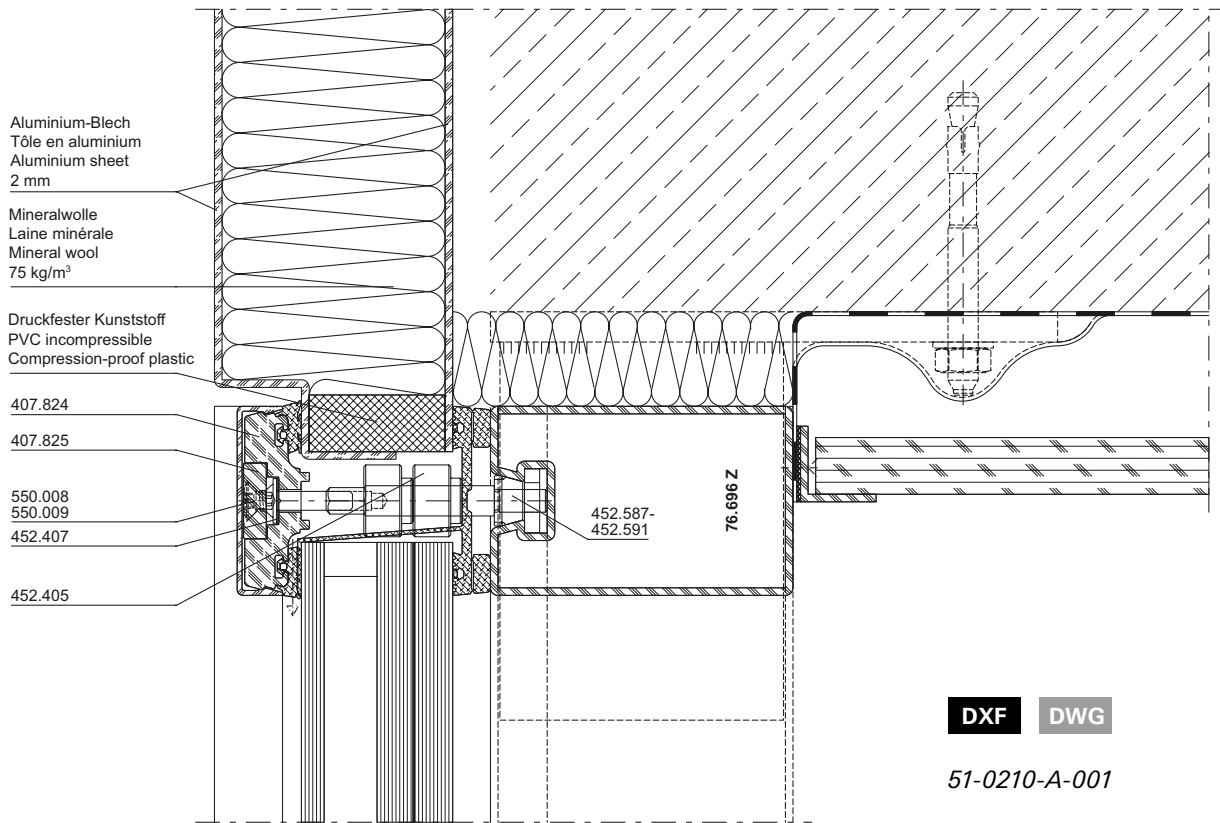

**Anschlüsse am Bau im Massstab 1:2**  
**Raccords au mur à l'échelle 1:2**  
**Attachment to structure on scale 1:2**

VISS RC4  
 VISS RC4  
 VISS RC4

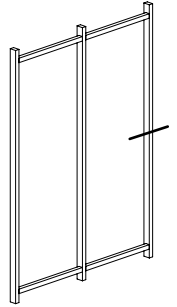
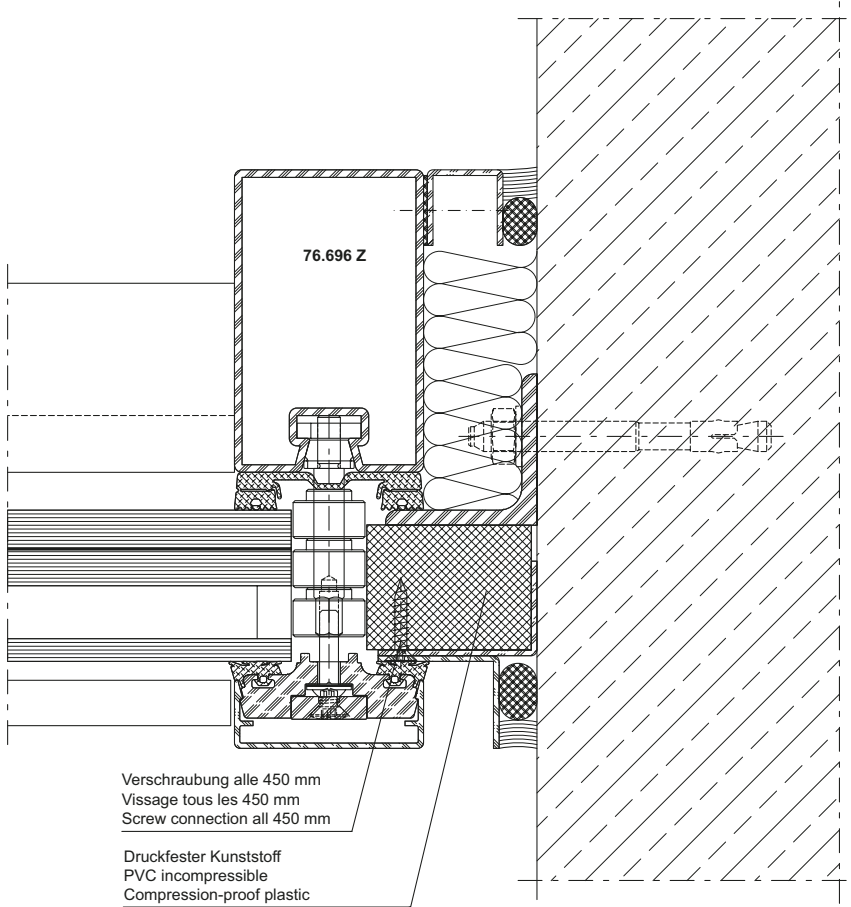

**DXF** **DWG**

51-0210-A-003

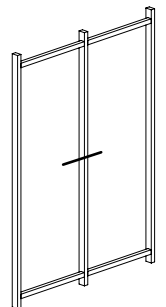
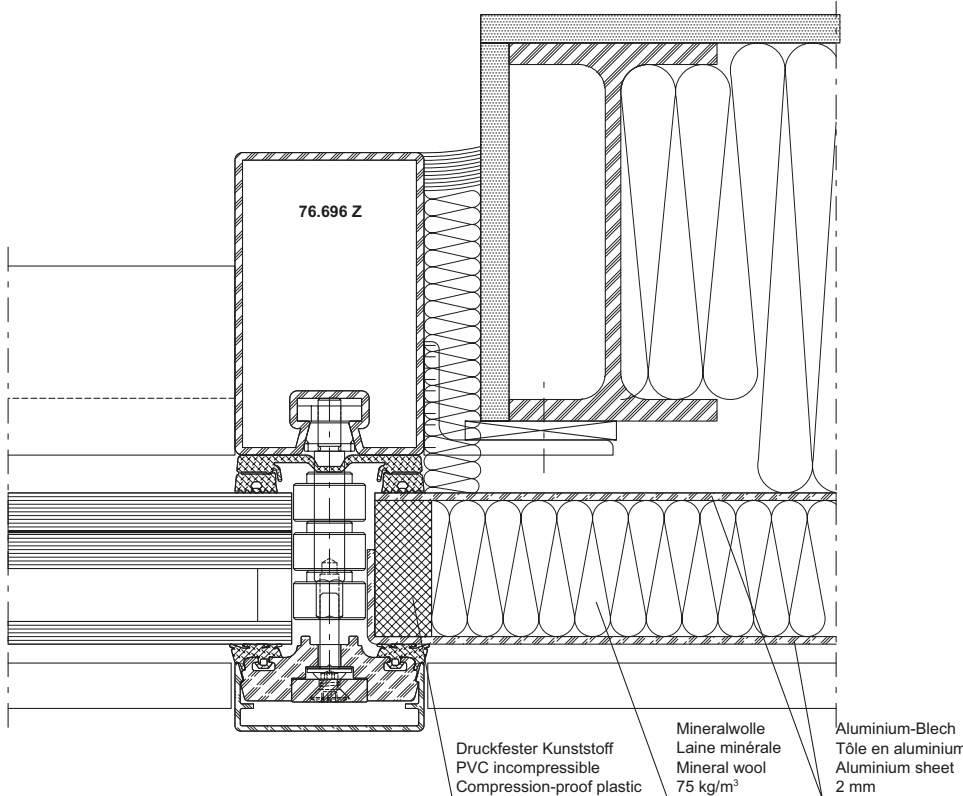

**DXF** **DWG**

51-0210-A-004



Anschlüsse am Bau im Massstab 1:2  
 Raccords au mur à l'échelle 1:2  
 Attachment to structure on scale 1:2

VISS RC4  
 VISS RC4  
 VISS RC4

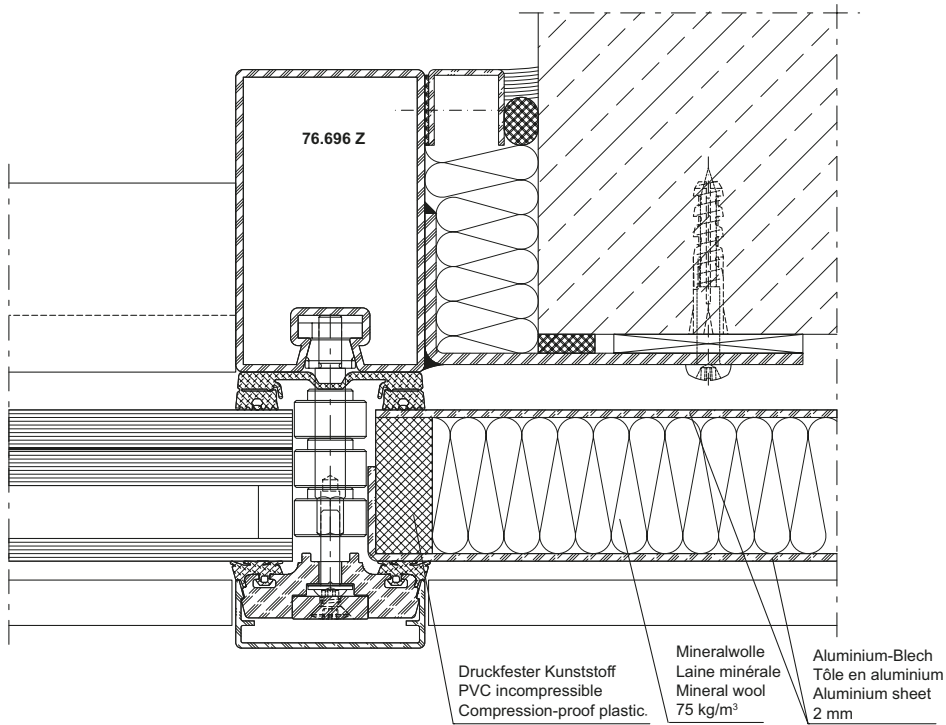

DXF DWG

51-0210-A-005

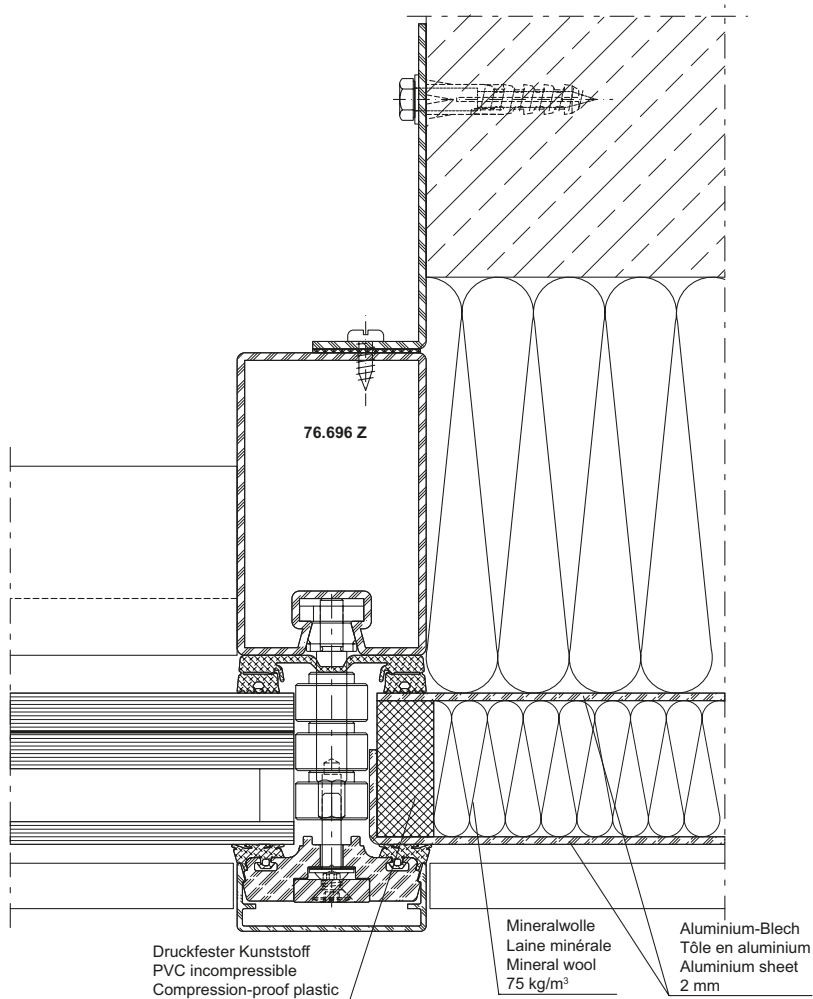

DXF DWG

51-0210-A-008

**Anschlüsse am Bau im Massstab 1:2**  
**Raccords au mur à l'échelle 1:2**  
**Attachment to structure on scale 1:2**

VISS RC4  
 VISS RC4  
 VISS RC4

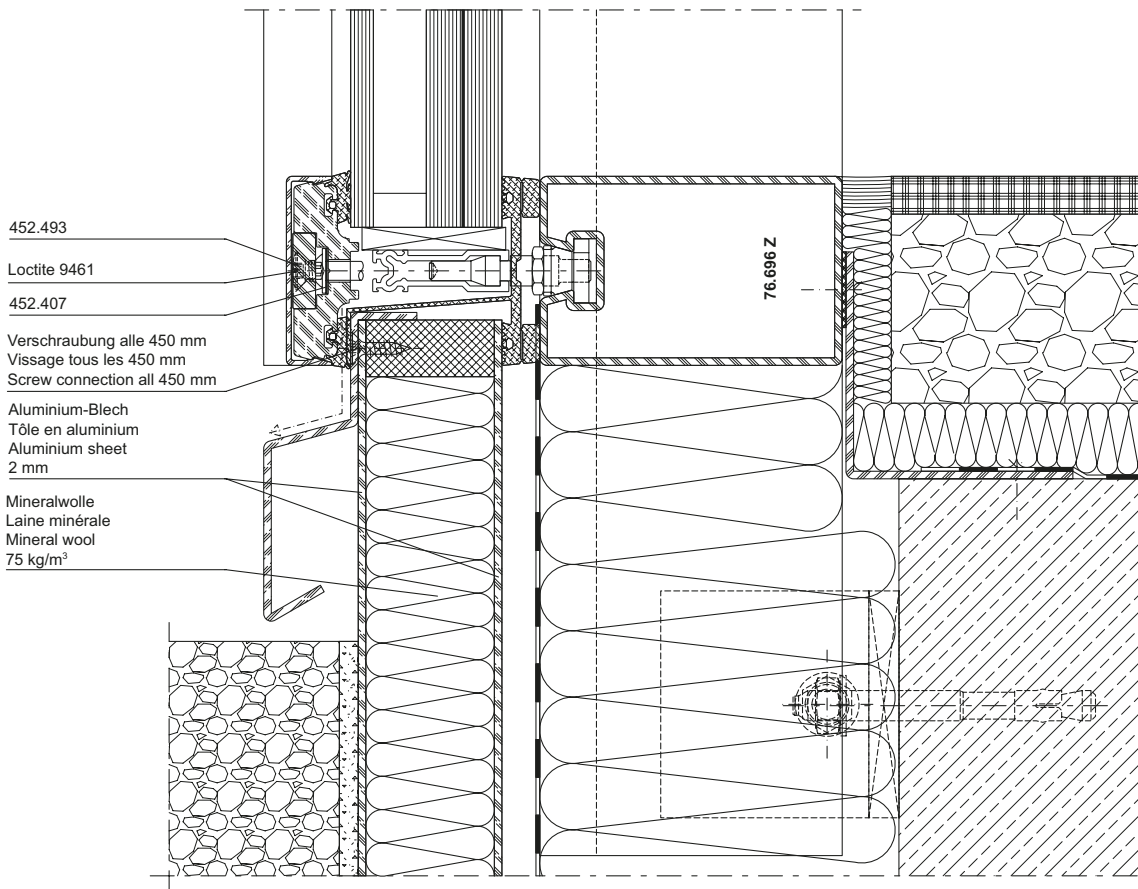

**DXF** **DWG**

51-0210-A-007

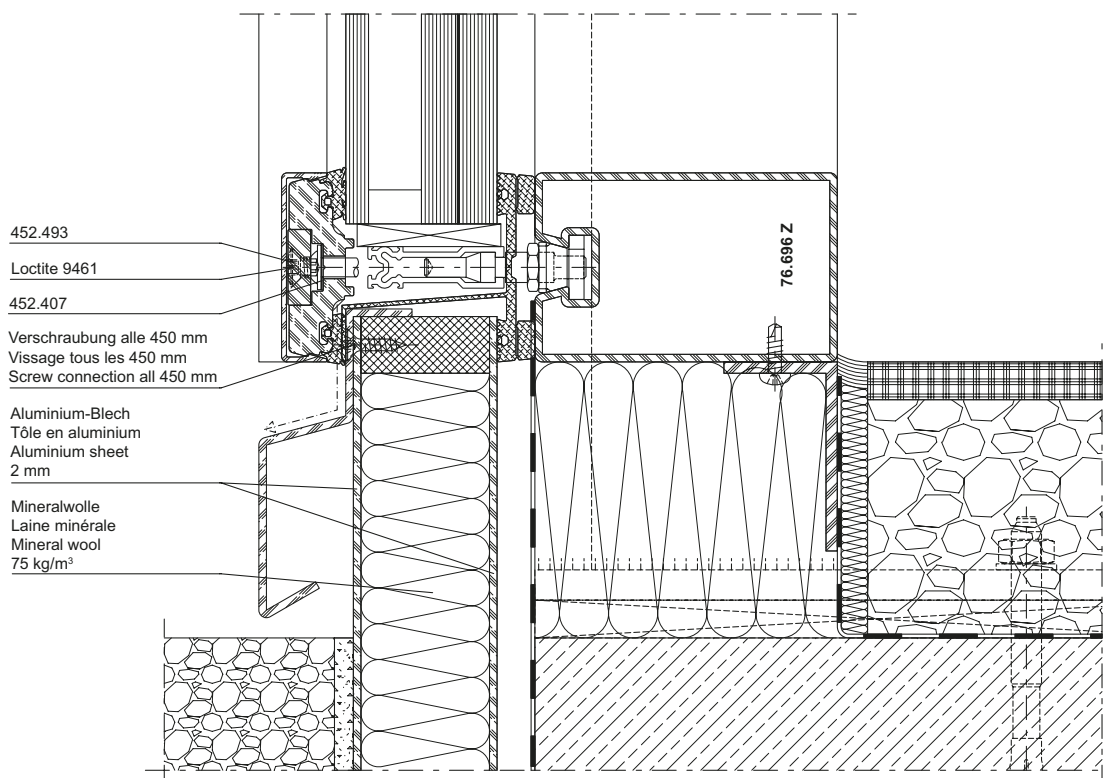

**DXF** **DWG**

51-0210-A-002

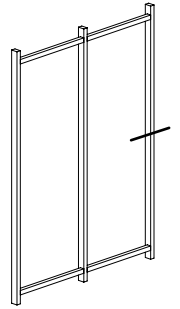
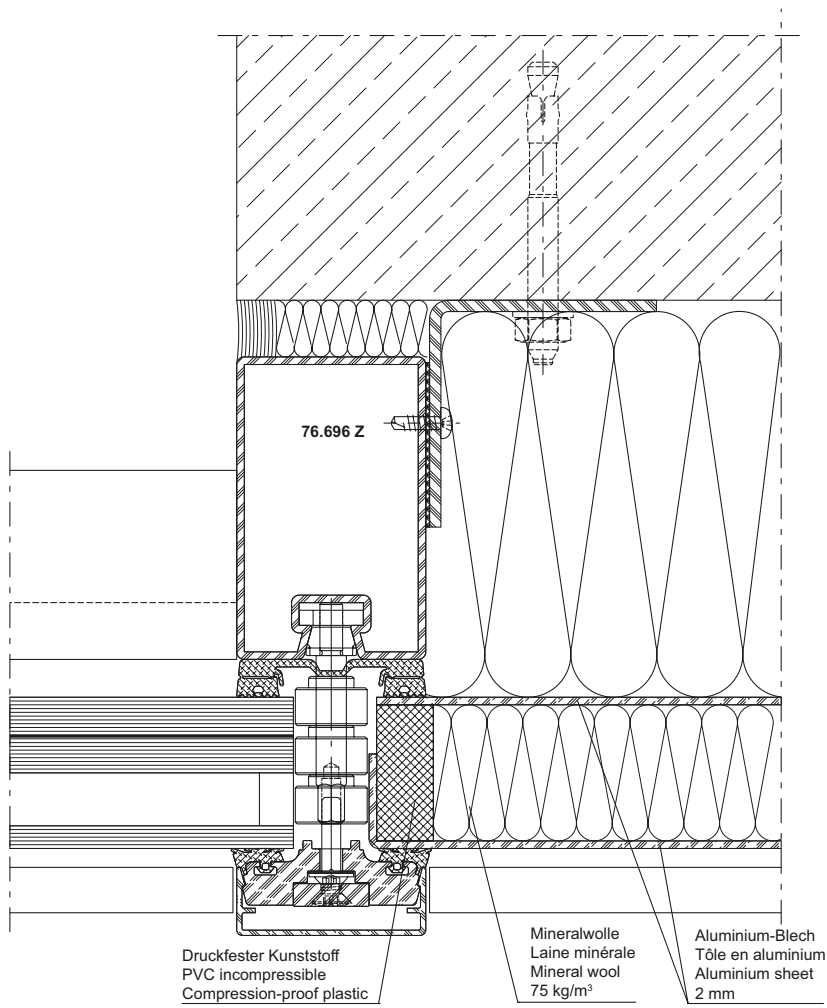

**DXF** **DWG**

51-0210-A-009

**System-Hinweise**

Remarques concernant les systèmes

System instructions

VISS RC4

VISS RC4

VISS RC4

**VISS Fassade  
50 mm / 60 mm**

**VISS façade  
50 mm / 60 mm**

**VISS façade  
50 mm / 60 mm**

U<sub>f</sub>-Werte nach EN 10077-2

Valeurs U<sub>f</sub> selon EN 10077-2

U<sub>f</sub> values according to 10077-2

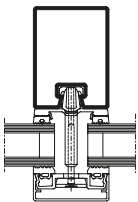
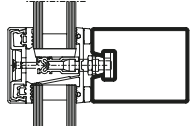
		
<b>Glas Verre Glass</b>	Pfosten 50/95 Montant 50/95 Mullion 50/95	Riegel 50/95 Traverse 50/95 Transom 50/95
36 mm	<b>1,8 W/m<sup>2</sup>K</b>	<b>1,8 W/m<sup>2</sup>K</b>
40 mm	<b>1,7 W/m<sup>2</sup>K</b>	<b>1,7 W/m<sup>2</sup>K</b>
45 mm	<b>1,7 W/m<sup>2</sup>K</b>	<b>1,7 W/m<sup>2</sup>K</b>
50 mm	<b>1,6 W/m<sup>2</sup>K</b>	<b>1,6 W/m<sup>2</sup>K</b>
55 mm	<b>1,6 W/m<sup>2</sup>K</b>	<b>1,6 W/m<sup>2</sup>K</b>
60 mm	<b>1,6 W/m<sup>2</sup>K</b>	<b>1,6 W/m<sup>2</sup>K</b>
65 mm	<b>1,6 W/m<sup>2</sup>K</b>	<b>1,6 W/m<sup>2</sup>K</b>
70 mm	<b>1,5 W/m<sup>2</sup>K</b>	<b>1,5 W/m<sup>2</sup>K</b>

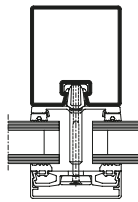
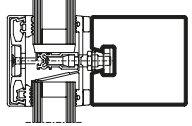
		
<b>Glas Verre Glass</b>	Pfosten 60/100 Montant 60/100 Mullion 60/100	Riegel 60/100 Traverse 60/100 Transom 60/100
36 mm	<b>1,6 W/m<sup>2</sup>K</b>	<b>1,6 W/m<sup>2</sup>K</b>
40 mm	<b>1,6 W/m<sup>2</sup>K</b>	<b>1,6 W/m<sup>2</sup>K</b>
45 mm	<b>1,5 W/m<sup>2</sup>K</b>	<b>1,5 W/m<sup>2</sup>K</b>
50 mm	<b>1,5 W/m<sup>2</sup>K</b>	<b>1,5 W/m<sup>2</sup>K</b>
55 mm	<b>1,5 W/m<sup>2</sup>K</b>	<b>1,5 W/m<sup>2</sup>K</b>
60 mm	<b>1,4 W/m<sup>2</sup>K</b>	<b>1,4 W/m<sup>2</sup>K</b>
65 mm	<b>1,4 W/m<sup>2</sup>K</b>	<b>1,4 W/m<sup>2</sup>K</b>
70 mm	<b>1,4 W/m<sup>2</sup>K</b>	<b>1,4 W/m<sup>2</sup>K</b>

Der Einfluss der Schraubenbefestigung in Höhe von 0,3 W/m<sup>2</sup>K ist berücksichtigt.

L'influence de la fixation à vis de 0,3 W/m<sup>2</sup>K est prise en compte.

The 0,3 W/m<sup>2</sup>K influence of the screw fixing is taken into account.

VISS HI Fassade  
 50 mm / 60 mm  
 mit Dämmprofil  
 U<sub>f</sub>-Werte nach EN 10077-2

VISS HI façade  
 50 mm / 60 mm  
 avec noyau isolant  
 Valeurs U<sub>f</sub> selon EN 10077-2

VISS HI façade  
 50 mm / 60 mm  
 with insulating core  
 U<sub>f</sub> values according to 10077-2

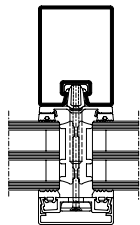
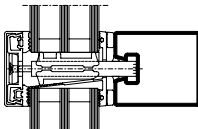
		
Glas Verre Glass	Pfosten 50/95 Montant 50/95 Mullion 50/95	Riegel 50/95 Traverse 50/95 Transom 50/95
36 mm	1,2 W/m <sup>2</sup> K	1,3 W/m <sup>2</sup> K
40 mm	1,1 W/m <sup>2</sup> K	1,2 W/m <sup>2</sup> K
45 mm	1,0 W/m <sup>2</sup> K	1,1 W/m <sup>2</sup> K
50 mm	0,97 W/m <sup>2</sup> K	1,1 W/m <sup>2</sup> K
55 mm	0,93 W/m <sup>2</sup> K	1,0 W/m <sup>2</sup> K
60 mm	0,90 W/m <sup>2</sup> K	0,98 W/m <sup>2</sup> K
65 mm	0,89 W/m <sup>2</sup> K	0,97 W/m <sup>2</sup> K
70 mm	0,89 W/m <sup>2</sup> K	0,97 W/m <sup>2</sup> K

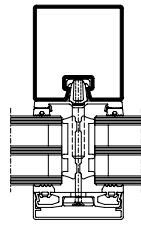
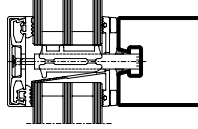
		
Glas Verre Glass	Pfosten 60/100 Montant 60/100 Mullion 60/100	Riegel 60/100 Traverse 60/100 Transom 60/100
36 mm	1,2 W/m <sup>2</sup> K	1,3 W/m <sup>2</sup> K
40 mm	1,1 W/m <sup>2</sup> K	1,2 W/m <sup>2</sup> K
45 mm	1,0 W/m <sup>2</sup> K	1,1 W/m <sup>2</sup> K
50 mm	0,96 W/m <sup>2</sup> K	1,0 W/m <sup>2</sup> K
55 mm	0,91 W/m <sup>2</sup> K	0,98 W/m <sup>2</sup> K
60 mm	0,88 W/m <sup>2</sup> K	0,95 W/m <sup>2</sup> K
65 mm	0,86 W/m <sup>2</sup> K	0,93 W/m <sup>2</sup> K
70 mm	0,85 W/m <sup>2</sup> K	0,92 W/m <sup>2</sup> K

Der Einfluss der Schraubenbefestigung in Höhe von 0,3 W/m<sup>2</sup>K ist berücksichtigt.

L'influence de la fixation à vis de 0,3 W/m<sup>2</sup>K est prise en compte.

The 0,3 W/m<sup>2</sup>K influence of the screw fixing is taken into account.

**System-Hinweise**

Remarques concernant les systèmes

System instructions

VISS RC4

VISS RC4

VISS RC4

**VISS Basic Fassade**  
50 mm / 60 mm**VISS Basic façade**  
50 mm / 60 mm**VISS Basic façade**  
50 mm / 60 mm $U_f$ -Werte nach EN 10077-2Valeurs  $U_f$  selon EN 10077-2 $U_f$  values according to 10077-2

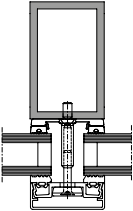
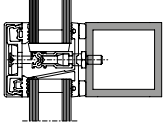
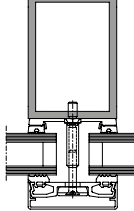
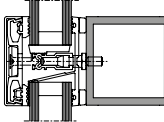
				
<b>Glas</b> <b>Verre</b> <b>Glass</b>	Pfosten 50/80/4 Montant 50/80/4 Mullion 50/80/4	Riegel 50/50/4 Traverse 50/50/4 Transom 50/50/4	Pfosten 60/80/4 Montant 60/80/4 Mullion 60/80/4	Riegel 60/60/4 Traverse 60/60/4 Transom 60/60/4
36 mm	1,7 W/m <sup>2</sup> K	1,7 W/m <sup>2</sup> K	1,6 W/m <sup>2</sup> K	1,6 W/m <sup>2</sup> K
40 mm	1,7 W/m <sup>2</sup> K	1,7 W/m <sup>2</sup> K	1,6 W/m <sup>2</sup> K	1,6 W/m <sup>2</sup> K
45 mm	1,6 W/m <sup>2</sup> K	1,6 W/m <sup>2</sup> K	1,5 W/m <sup>2</sup> K	1,5 W/m <sup>2</sup> K
50 mm	1,6 W/m <sup>2</sup> K	1,6 W/m <sup>2</sup> K	1,5 W/m <sup>2</sup> K	1,5 W/m <sup>2</sup> K
55 mm	1,6 W/m <sup>2</sup> K	1,6 W/m <sup>2</sup> K	1,4 W/m <sup>2</sup> K	1,4 W/m <sup>2</sup> K
60 mm	1,5 W/m <sup>2</sup> K	1,5 W/m <sup>2</sup> K	1,4 W/m <sup>2</sup> K	1,4 W/m <sup>2</sup> K
65 mm	1,5 W/m <sup>2</sup> K	1,5 W/m <sup>2</sup> K	1,4 W/m <sup>2</sup> K	1,4 W/m <sup>2</sup> K
70 mm	1,4 W/m <sup>2</sup> K	1,4 W/m <sup>2</sup> K	1,3 W/m <sup>2</sup> K	1,3 W/m <sup>2</sup> K

Der Einfluss der Schraubenbefestigung in Höhe von 0,25 W/m<sup>2</sup>K ist berücksichtigt.

L'influence de la fixation à vis de 0,25 W/m<sup>2</sup>K est prise en compte.

The 0,25 W/m<sup>2</sup>K influence of the screw fixing is taken into account.

VISS Basic HI Fassade  
 50 mm / 60 mm  
 mit Dämmprofil

VISS Basic HI façade  
 50 mm / 60 mm  
 avec noyau isolant

VISS Basic HI façade  
 50 mm / 60 mm  
 with insulating core

U<sub>f</sub>-Werte nach EN 10077-2

Valeurs U<sub>f</sub> selon EN 10077-2

U<sub>f</sub> values according to 10077-2

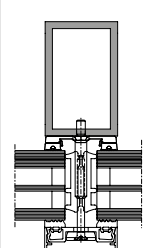
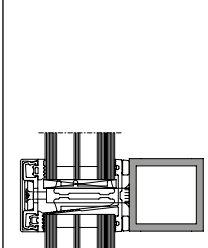
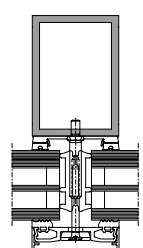
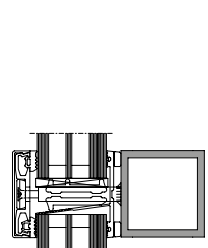
				
<b>Glas</b> <b>Verre</b> <b>Glass</b>	Pfosten 50/80/4 Montant 50/80/4 Mullion 50/80/4	Riegel 50/50/4 Traverse 50/50/4 Transom 50/50/4	Pfosten 60/80/4 Montant 60/80/4 Mullion 60/80/4	Riegel 60/60/4 Traverse 60/60/4 Transom 60/60/4
36 mm	1,2 W/m <sup>2</sup> K	1,2 W/m <sup>2</sup> K	1,1 W/m <sup>2</sup> K	1,2 W/m <sup>2</sup> K
40 mm	1,1 W/m <sup>2</sup> K	1,1 W/m <sup>2</sup> K	1,0 W/m <sup>2</sup> K	1,1 W/m <sup>2</sup> K
45 mm	0,99 W/m <sup>2</sup> K	1,1 W/m <sup>2</sup> K	0,97 W/m <sup>2</sup> K	1,0 W/m <sup>2</sup> K
50 mm	0,93 W/m <sup>2</sup> K	1,0 W/m <sup>2</sup> K	0,91 W/m <sup>2</sup> K	0,97 W/m <sup>2</sup> K
55 mm	0,88 W/m <sup>2</sup> K	0,95 W/m <sup>2</sup> K	0,87 W/m <sup>2</sup> K	0,92 W/m <sup>2</sup> K
60 mm	0,85 W/m <sup>2</sup> K	0,92 W/m <sup>2</sup> K	0,83 W/m <sup>2</sup> K	0,89 W/m <sup>2</sup> K
65 mm	0,84 W/m <sup>2</sup> K	0,91 W/m <sup>2</sup> K	0,81 W/m <sup>2</sup> K	0,87 W/m <sup>2</sup> K
70 mm	0,84 W/m <sup>2</sup> K	0,91 W/m <sup>2</sup> K	0,81 W/m <sup>2</sup> K	0,86 W/m <sup>2</sup> K

Der Einfluss der Schraubenbefestigung in Höhe von 0,25 W/m<sup>2</sup>K ist berücksichtigt.

L'influence de la fixation à vis de 0,25 W/m<sup>2</sup>K est prise en compte.

The 0,25 W/m<sup>2</sup>K influence of the screw fixing is taken into account.

---

VISS RC4  
VISS RC4  
VISS RC4

---



**Lieferprogramm**  
**VISS RC4**

Code A = Änderungen  
Code E = Ergänzungen  
Code R = Redaktionelle Korrektur  
Code T = Technische Korrektur

Version 04/2022  
Artikelnummer K1214195

**Programme de livraison**  
**VISS RC4**

Code A = Modifications  
Code E = Compléments  
Code R = Correction rédactionnelle  
Code T = Correction technique

Version 04/2022  
Numéro d'article K1214195

**Sales range**  
**VISS RC4**

Code A = Modifications  
Code E = Supplements  
Code R = Editorial correction  
Code T = Technical correction

Version 04/2022  
Item number K1214195

Seite	Code	Datum	Erläuterung
Page	Code	Date	Explication
Page	Code	Date	Explanation

Grafische Planungsdaten wie z.B. Anwendungsbeispiele, Konstruktionsdetails, Anschlüsse am Bau, die in unseren physischen oder elektronischen Dokumentationsunterlagen enthalten sind, sind schematische Darstellungen. Gleiches gilt für digitale Medien wie CAD Dateien oder BIM Modelle.

Sie sollen den ausführenden Metallbauer und/oder Fachplaner bei der Planung und Ausführung eines Projektes unterstützen. Sie sind im konkreten Anwendungsfall durch den ausführenden Metallbauer und/oder Fachplaner auf die Verwendbarkeit im konkreten betroffenen Projekt hinsichtlich rechtlichen/regulatorischen aber auch technischen objektspezifischen Anforderungen zu überprüfen und ggfs. eigenverantwortlich anzupassen.

Bei der Überprüfung, der spezifischen Planung und der Umsetzung sind die objektspezifischen Rahmenbedingungen (Material der Bausubstanz, Dimension des Einbauelements, Farbe, Exposition, Lasteinwirkung, etc.) sowie der geltende Stand der Technik einschliesslich aller anwendbaren Normen und technischen Richtlinien eigenverantwortlich zu beachten.

Falls das vorliegende Dokument Differenzen zur aktuellen deutschen Version (Artikel Nr. K1214195 aufweist, gilt in jedem Fall der deutsche Originaltext in der jeweils geltenden Fassung im Jansen Docu Center.

Alle Ausführungen dieser Dokumentation haben wir sorgfältig und nach bestem Wissen zusammengestellt. Wir können aber keine Verantwortung für die Benutzung der vermittelten Vorschläge und Daten übernehmen. Wir behalten uns technische Änderungen ohne Vorankündigung vor.

Les données de planification graphiques, comme les exemples d'application, détails de construction et raccordements au bâtiment, fournies dans notre documentation physique et numérique sont des représentations schématiques. Il en va de même pour les médias numériques comme les fichiers CAD ou modèles BIM.

Leur but est de faciliter la planification et réalisation d'un projet par les constructeurs métalliques et/ou concepteurs. Concrètement, elles doivent être vérifiées par le constructeur métallique et/ou le concepteur et, le cas échéant, modifiées de son propre chef pour s'assurer qu'elles concordent avec le projet concerné et qu'elles répondent aux exigences techniques spécifiques ainsi qu'aux dispositions légales et réglementaires.

Lors de la vérification, de la planification spécifique et de la mise en œuvre, il y a lieu de tenir compte des conditions spécifiques à l'objet (matériaux du bâtiment, dimension de l'élément d'insert, couleur, exposition, effet de charge, etc.) ainsi que de l'état actuel de la technique, y compris toutes les normes et directives techniques applicables.

En cas de divergence entre le présent document et la version allemande (no d'article K1214195), c'est dans tous les cas le texte original allemand qui prévaut dans sa version actuelle disponible dans le Jansen Docu Center.

Nous avons apporté le plus grand soin à l'élaboration de cette documentation. Cependant, nous déclinons toute responsabilité pour l'utilisation faite de nos propositions et de nos données.

Nous nous réservons le droit de procéder à des modifications techniques sans préavis.

Graphical planning data such as application examples, construction details, connections on site that are contained in our physical or electronic documentation components are schematic representations. The same applies to digital media such as CAD files or BIM models. They are intended to support the metal worker and/or design engineer in planning and executing projects. In the specific case of application they are to be checked by the metal worker and/or design engineer in terms of their usability in the specific project concerned with regard to legal/regulatory and technical property-specific requirements and adjusted if necessary at the latter's own responsibility.

The property-specific underlying conditions (construction material, dimensions of installation element, colour, exposure, load effect etc.) and current state of the art including all applicable norms and technical guidelines are to be taken into consideration at the metal worker and/or design engineer's own responsibility during the review, specific planning and implementation.

If there are any differences between this document and the current German version (item number K1214195), the latest version of the original German text in the Jansen Docu Center shall prevail.

All the information contained in this documentation is given to the best of our knowledge and ability. However, we decline all responsibility for the use made of these suggestions and data.

We reserve the right to effect technical modifications without prior warning.



Jansen AG

**Steel Systems**  
Industriestrasse 34  
9463 Oberriet  
Schweiz  
[jansen.com](http://jansen.com)

**JANSEN**