

CENÍK VYBRANÝCH POLOŽEK SYSTÉMU JANSEN 2019

1. položky uvedené v tomto ceníku jsou základní profily skupin Economy 50, Economy 60, Janisol, Janisol HI, Janisol 2 a Janisol C4
2. ceny jsou za profily bez povrchové úpravy
3. ceny jsou uvedeny bez DPH, sklad Modletice nebo Olomouc
4. uvedené položky držíme trvale skladem (kromě Janisol HI a Janisol C4)
5. ceny a minimální odběrná množství:
sloupec „A“ – tyčový odběr (min. odběr u profilů 1 tyč = 6 m, u těsnění 1 m)
sloupec „B“ – svazkový odběr (u profilů 1 svazek = 144 m, u těsnění 1 balení)

Platnost od 1.5.2019

ECONOMY 50 : NEIZOLOVANÉ DVEŘE A STĚNY (POŽÁRNÍ EW 15-60)

CENÍK (Kč/bm)

položka	"A" (tyčový odběr)	"B" (objektový/svazkový odběr)
01.534	223,40	167,50
01.564	207,30	155,50
02.534	258,80	194,10
02.564	229,30	172,00
30.007	220,80	165,60
30.107	251,70	188,80
30.407	251,70	188,80
32.388	398,20	298,60
05.568	456,00	342,00
455.005	62,90	47,20
455.006	31,30	23,50

PŘEHLED PROFILŮ

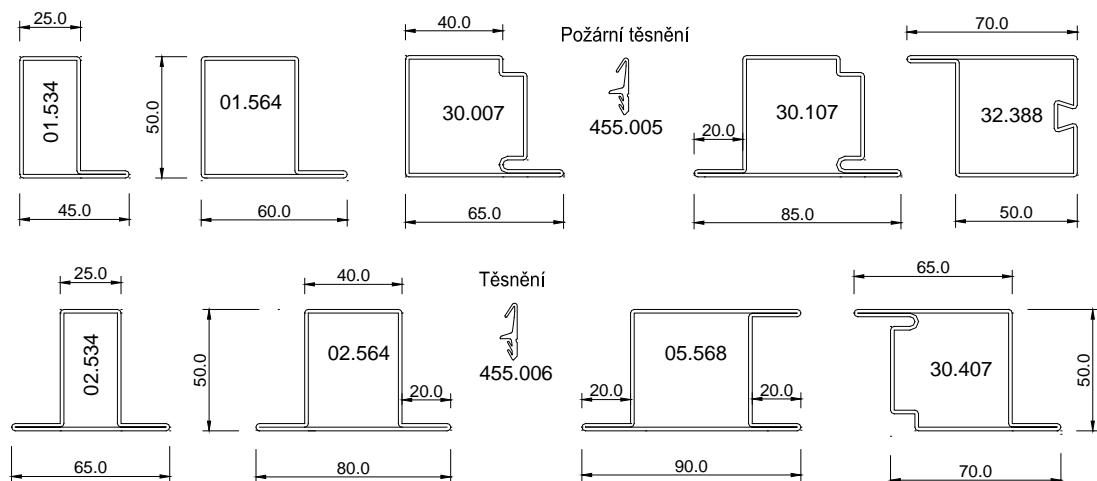

ZÁKLADNÍ SYSTÉMOVÉ ŘEZY

ÚPRAVA SOKLOVÉHO DETAILU

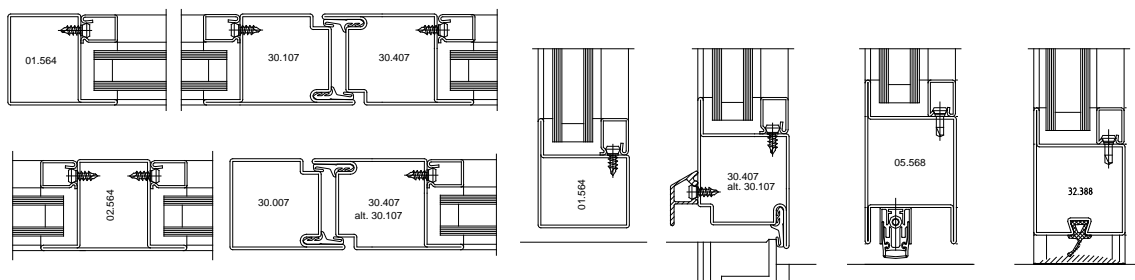

ECONOMY 60 : NEIZOLOVANÉ DVEŘE A STĚNY (POŽÁRNÍ EW 15-60)

CENÍK (Kč/bm)

položka	"A" (tyčový odběr)	"B" (objektový/svazkový odběr)
01.684	327,30	245,40
02.684	359,80	269,80
30.019	434,90	326,20
30.119	501,60	376,20
30.419	501,60	376,20
05.637	568,40	426,30
455.005	62,90	47,20
455.006	31,30	23,50

PŘEHLED PROFILŮ

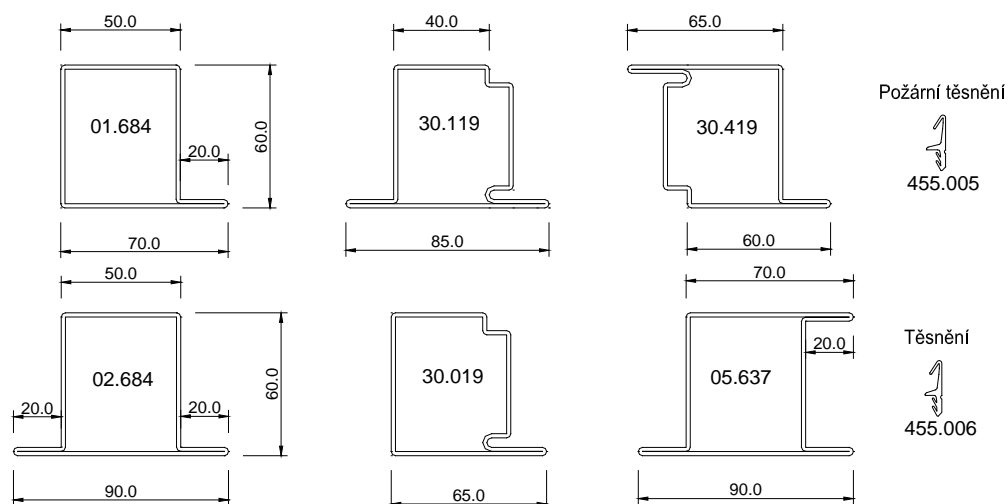

ZÁKLADNÍ SYSTÉMOVÉ ŘEZY

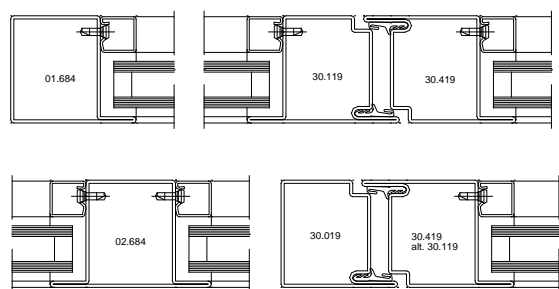

ÚPRAVA SOKLOVÉHO DETAILU

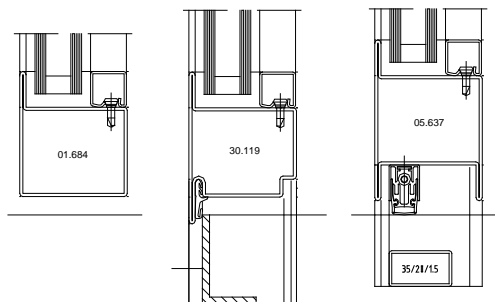

JANISOL : IZOLOVANÉ DVEŘE A STĚNY

CENÍK (Kč/bm)

položka	Cena "A"	Cena "B"	položka	Cena "A"	Cena "B"
601.685	709,40	532,10	630.416	841,60	631,20
601.685Z	763,50	572,60	630.416Z	904,10	678,00
601.635.6Z	908,70	681,50	605.685	899,80	674,20
602.685	805,70	604,30	605.685Z	967,00	725,20
602.685Z	864,80	648,60	630.900Z	981,30	736,00
602.635.6Z	1047,20	785,40	455.006	31,30	23,50
630.013	746,60	559,90	455.400	45,00	33,80
630.013Z	802,70	602,00	455.410	45,70	34,30
630.114	841,60	631,20	452.988	113,30	85,00
630.114Z	904,10	678,00			

PŘEHLED PROFILŮ

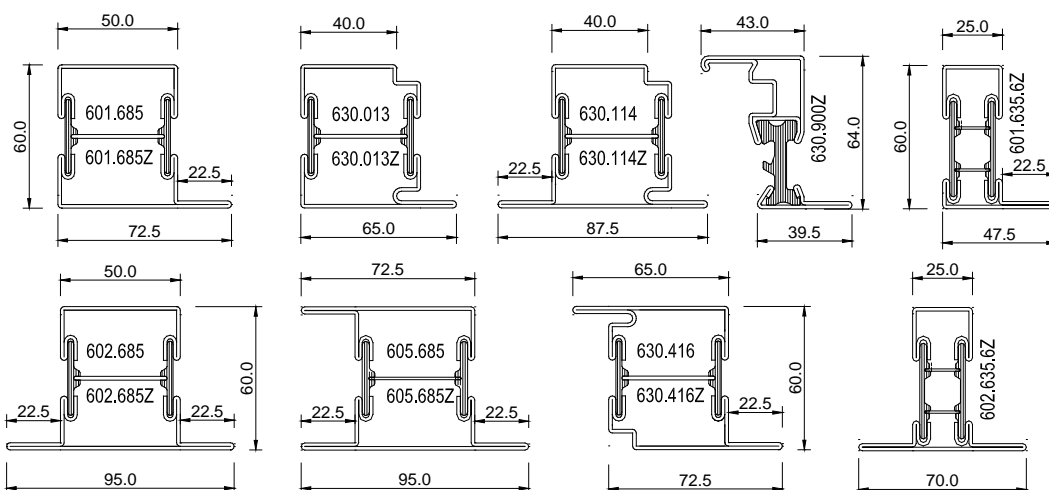

Dveřní těsnění



455.006

Středové těsnění



455.400

ZÁKLADNÍ SYSTÉMOVÉ ŘEZY

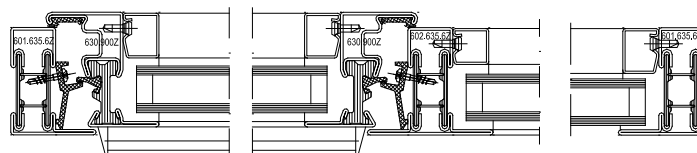

Dorazové těsnění



455.410

Dorazový plastový profil



452.998

ÚPRAVA SOKLOVÉHO DETAILU

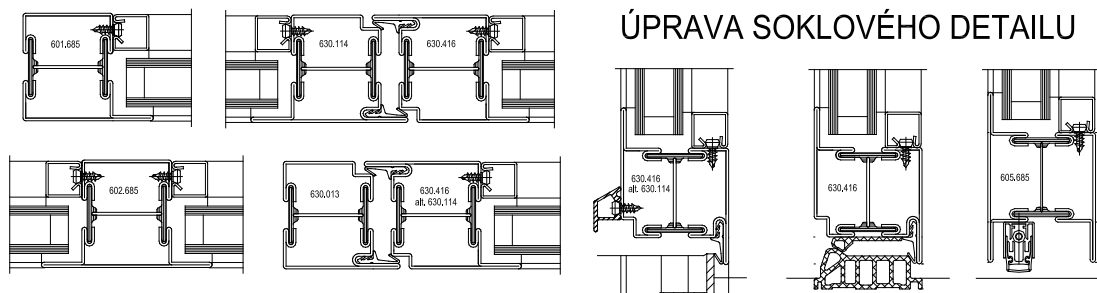

JANISOL HI: IZOLOVANÉ DVEŘE A STĚNY

CENÍK (Kč/bm)

položka	"A" (tyčový odběr)	"B" (objektový/svazkový odběr)
681.650Z	1052,70	789,50
682.650Z	1097,00	822,80
680.013Z	1017,70	763,20
680.114Z	1146,90	860,10
680.416Z	1146,90	860,10
680.650Z	1333,90	1000,40
455.470	91,30	68,50

PŘEHLED PROFILŮ

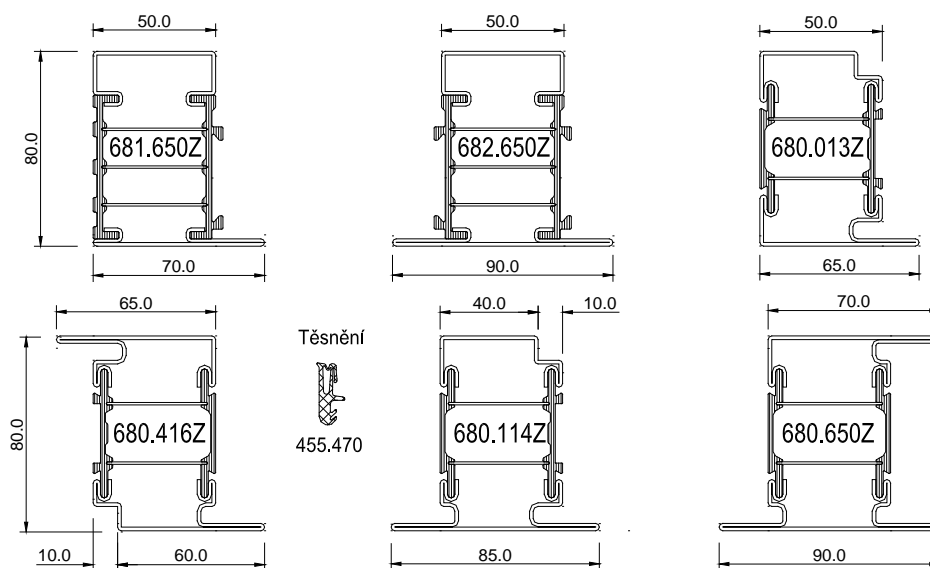

ZÁKLADNÍ SYSTÉMOVÉ ŘEZY

ÚPRAVA SOKLOVÉHO DETAILU

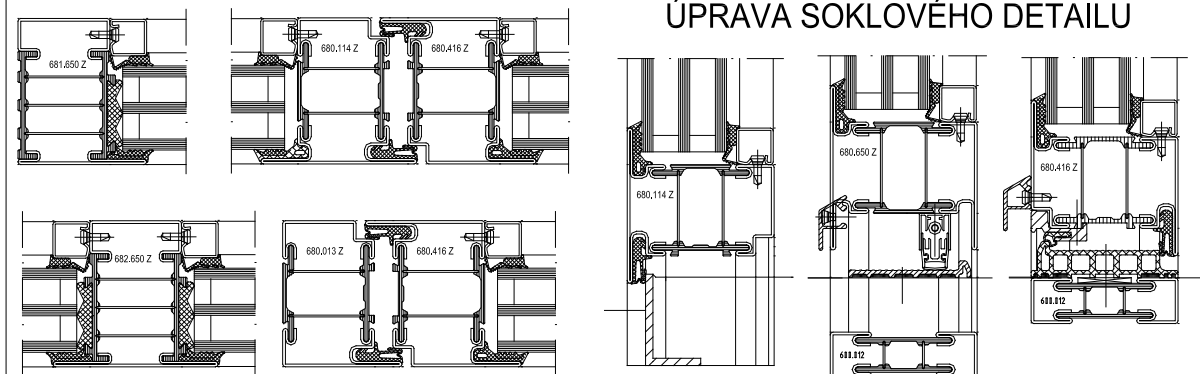

JANISOL HI: IZOLOVANÁ OKNA

CENÍK (Kč/bm)

položka	"A" (tyčový odběr)	"B" (objektový/svazkový odběr)
681.630Z	1122,00	841,50
682.630Z	1242,70	932,00
685.650Z	1227,10	920,30
680.900Z	1299,30	974,50
455.452	90,70	68,00
450.076	127,40	95,50
455.454	198,60	149,00

PŘEHLED PROFILŮ

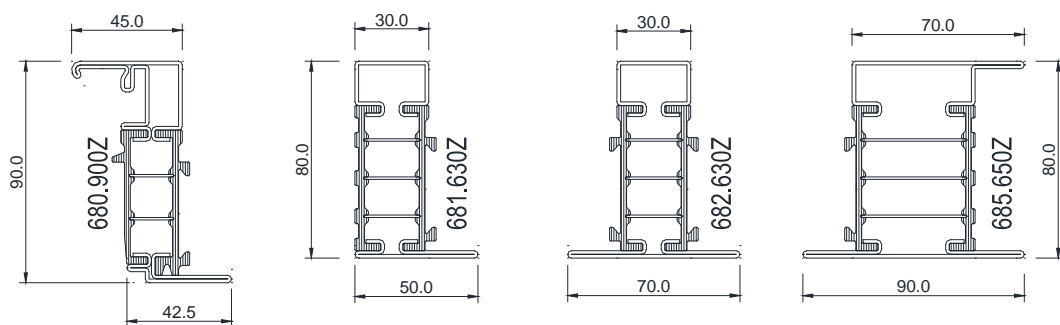

Dorazové těsnění



455.452

Izolátor hrany skla



450.076

Dorazový plastový profil s těsněním



455.454

ZÁKLADNÍ SYSTÉMOVÉ ŘEZY

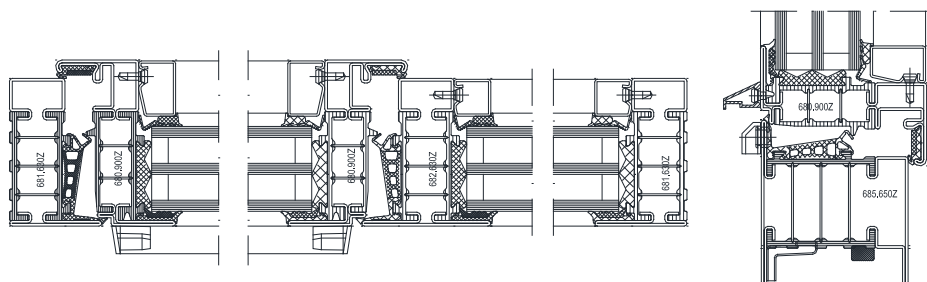

JANISOL 2 : POŽÁRNÍ DVEŘE A STĚNY EI 15-45

CENÍK (Kč/bm)

položka	"A" (tyčový odběr)	"B" (objektový/svazkový odběr)
601.635.2	939,50	704,70
601.685.2	977,10	732,80
602.635.2	1043,80	782,90
602.685.2	1087,70	815,80
630.013.2	1064,90	798,70
630.114.2	1164,60	873,40
630.416.2	1164,60	873,40
605.685.2	1048,90	786,40
455.005	62,90	47,20

PŘEHLED PROFILŮ

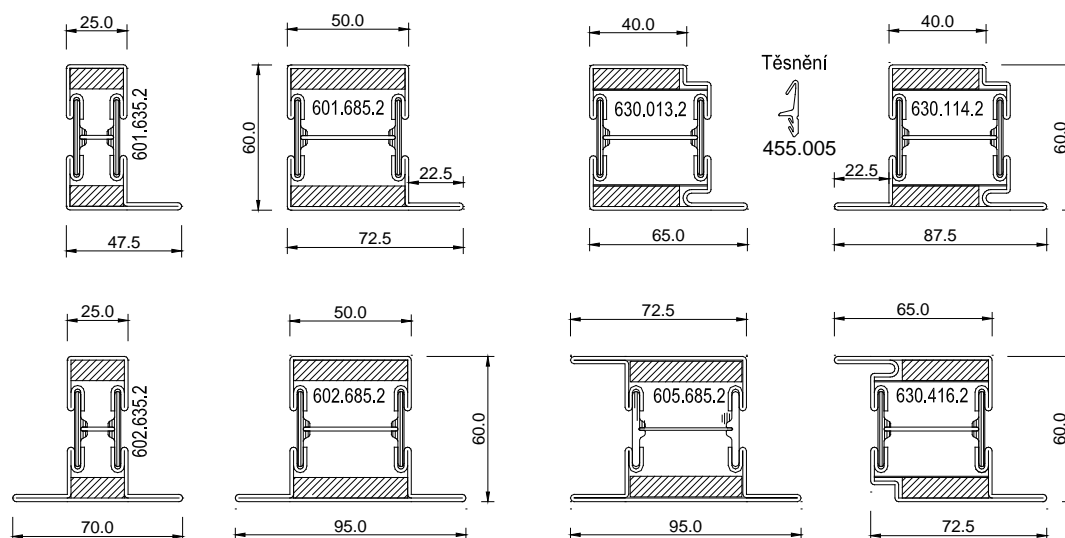

ZÁKLADNÍ SYSTÉMOVÉ ŘEZY

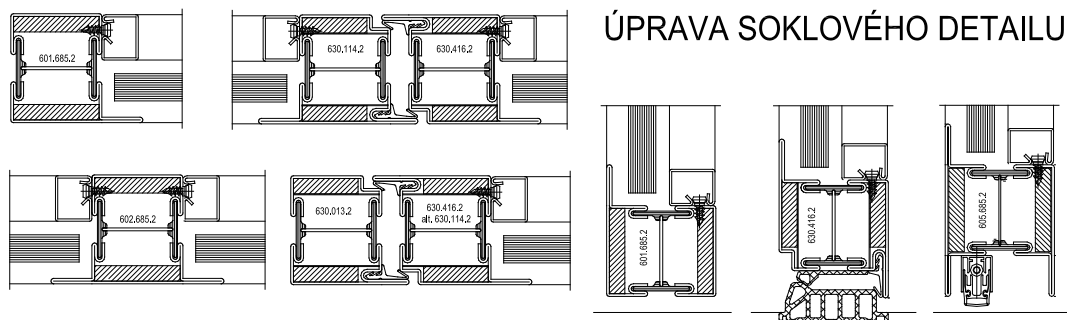

JANISOL C4 : POŽÁRNÍ DVEŘE A STĚNY EI 60-90

CENÍK (Kč/bm)

položka	"A" (tyčový odběr)	"B" (objektový/svazkový odběr)
601.685.C4	1515,90	1136,90
602.685.C4	1689,90	1267,40
630.013.C4	1738,90	1304,20
630.114.C4	1768,00	1326,00
630.416.C4	1768,00	1326,00
605.685.C4	1724,90	1293,70
455.005	62,90	47,20

PŘEHLED PROFILŮ

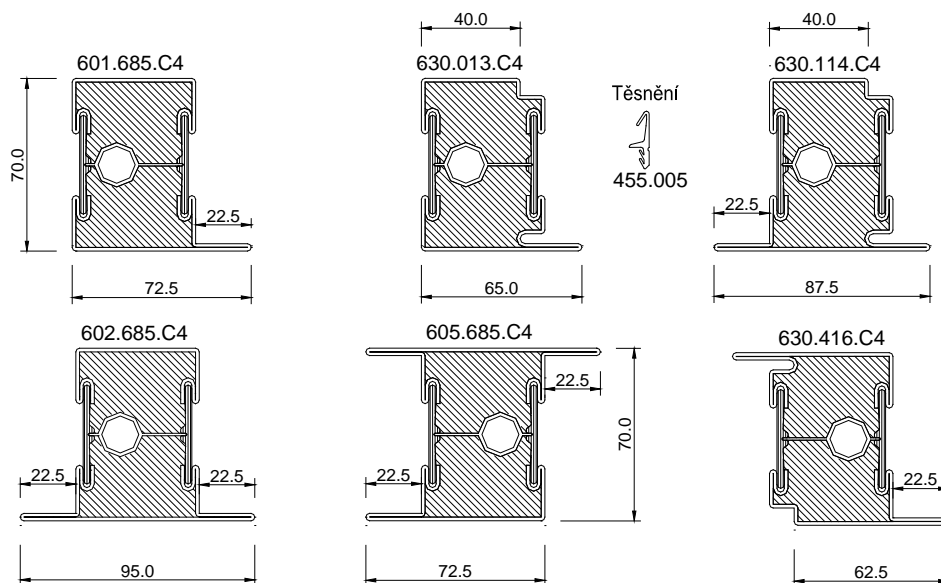

ZÁKLADNÍ SYSTÉMOVÉ ŘEZY

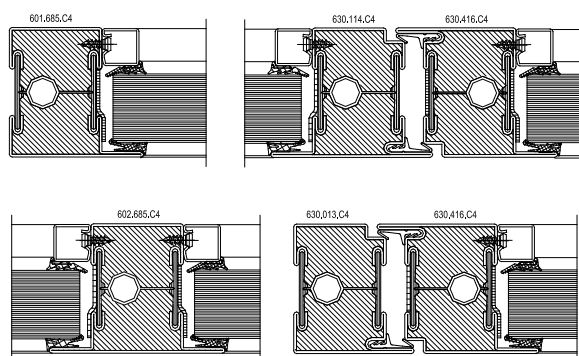

ÚPRAVA SOKLOVÉHO DETAILU

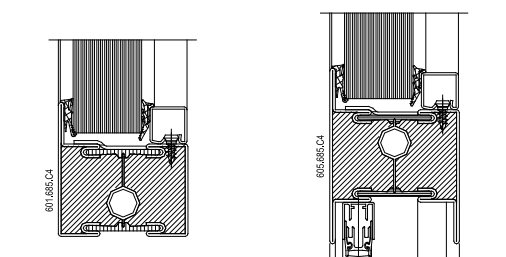

ZASKLÍVACÍ LIŠTY

CENÍK (Kč/bm)

položka	míra x	"A" (tyčový odběr)	"B" (objektový/svazkový odběr)
402.112Z	7	67,90	50,90
402.115Z	9	74,00	55,50
402.120Z	9	80,10	60,10
402.125Z	9	90,90	68,10
402.130Z	9	96,00	72,00
402.135Z	18	100,70	75,50
402.136Z	9	377,00	282,80
402.140Z	18	111,00	83,20
402.141Z	9	389,20	291,90
450.008		7,20	5,50

PŘEHLED PROFILŮ

